

# aiwa®

## 14吋/16吋遙控DC直流馬達立扇

### DF-M1421E / DF-M1621E

## 使用說明書 家庭用

### 目 錄

安全注意事項.....	1
各部位名稱.....	2~3
組立方法.....	4~5
使用方法.....	6~7
遙控器使用方法.....	8
清潔保養與收藏.....	8
簡易故障排除.....	9
緊急處理方式.....	9
規格.....	10
限用物質含有情況標示.....	10

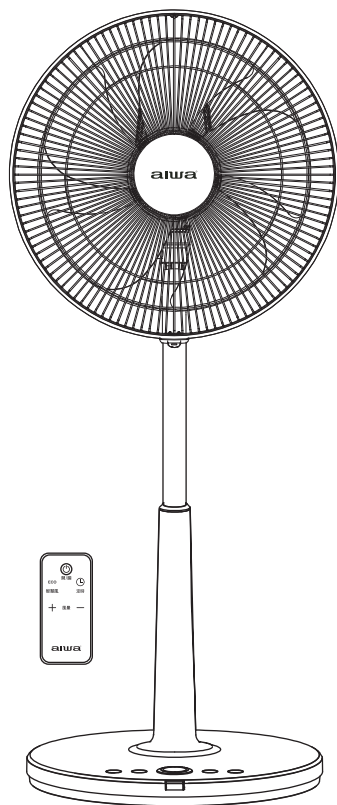

- 謝謝您的惠顧，使用前請詳細閱讀本說明書。
- 本產品附有保證書，請妥善保管，享受服務。

# 安全注意事項

※使用前請詳細閱讀本說明書各項說明。

- 請使用電源110V 60Hz之專用插座，嚴禁使用延長線。
- 請保持電源線插頭、本體的乾燥。

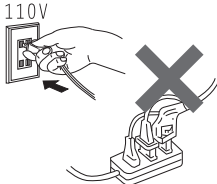

- 使用完畢，請關閉開關並拔掉插頭。
- 拔電源線插頭時，請勿扯電線。

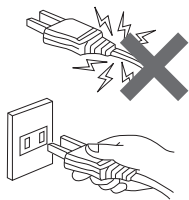

- 在火源附近或高溫(40°C以上)場所、廢紙、金屬屑多的場所，有易燃氣體、濕氣、重油污多及會被水淋濕的場所，請勿使用。

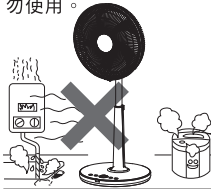

- 請勿在有窗簾被吸進的地方使用，會引起馬達不良。

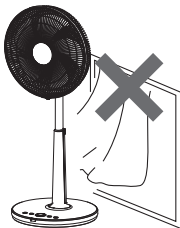

- 使用前，請確認前網、後網、扇葉是否已確實裝妥後，才通電運轉。
- 前網、後網、扇葉移除前，須確認已關掉電源。



- 請勿靠近揮發性或易燃物附近使用。



- 風扇請勿直接對爐火或瓦斯爐吹。

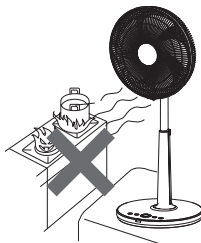

- 嚴禁，濕手接觸電器部品，以免發生觸電情形。

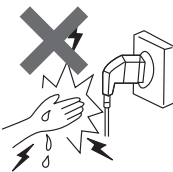

- 請勿讓幼童玩弄，以免發生危險。

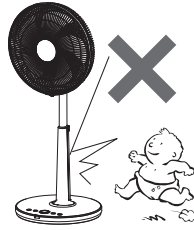

- 噴霧器(殺蟲用、整髮用清潔用)請勿直接噴向機體，會造成塑膠部分損壞。

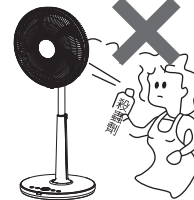

- 嬰孩、病人、老人請勿長期時間直接吹風，對健康有害睡前請關機。

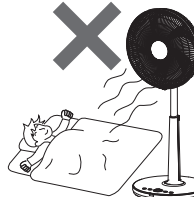

- 嚴禁，直接用水沖淋機器或放入水中。

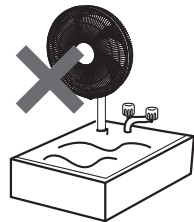

- 本產品使用時，請置放於平穩空曠的場所，以免發生傾倒或異物(如窗簾等)捲入，造成故障。

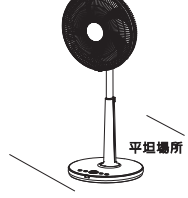

- 請勿自行修理、分解或改造機器以免發生危險。

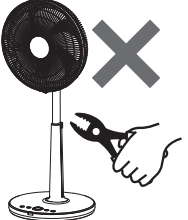

- 機體運轉時，請勿將手指或棒狀物等插入，以免受傷，尤其是小孩，請特別注意。

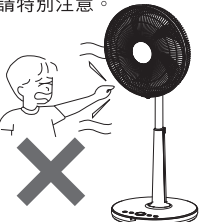

- 若電源線損壞時，必須由本公司服務單位維修更換，不可自行處理。
- 本產品為一般家庭使用，不可作其他用途。
- 本電器不預期供生理、感知、心智能力、經驗或知識不足之使用者(包含孩童)使用，除非在對其負有安全責任的人員之監護或指導下安全使用。
- 孩童應受監護，以確保孩童不嬉玩電器。

# 各部位名稱

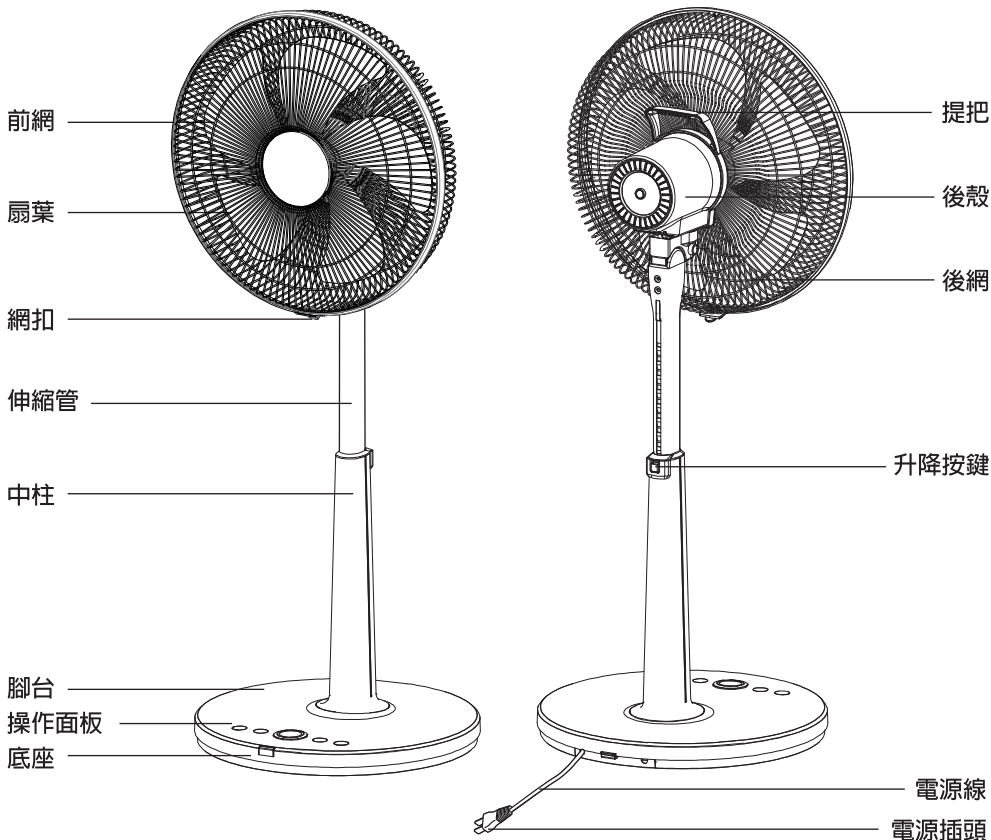

螺絲固定片x1 (配件包內) 

固定片螺絲x1 (配件包內) 

遙控器 

遙控器座 

## 電源線的收藏

- 取出方法  
將蓋子打開，橫向取出電源線
- 收藏方法  
捲成 8-10 公分長度，放入收藏盒

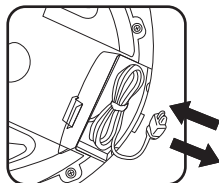

# 各部位名稱

## 本體操作面板

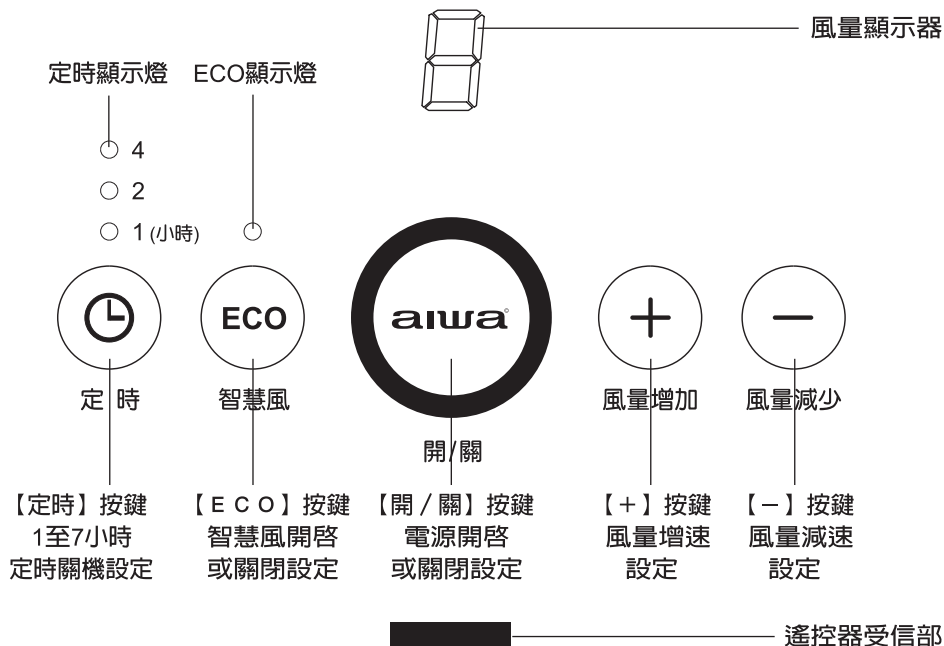

## 遙控器操作部

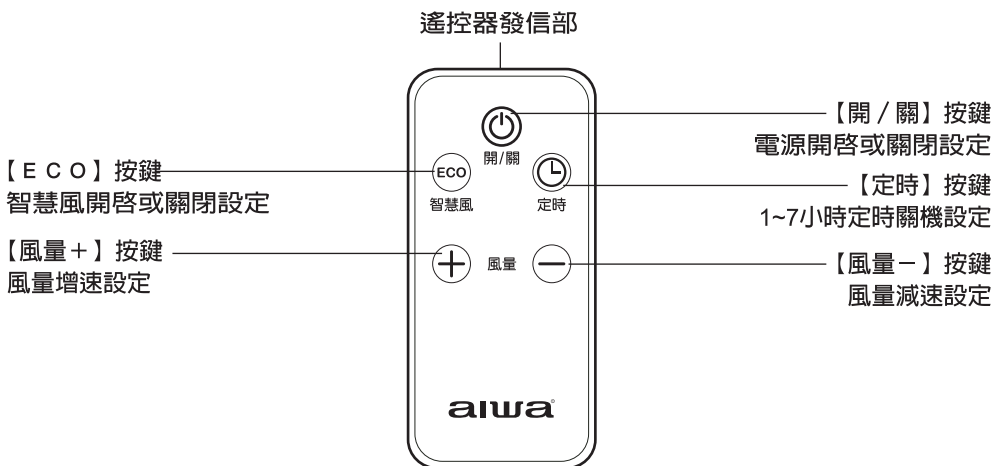

# 組立方法



本商品必須自行組立後才可使用，在組立前，請勿將電源插頭插入插座，以免造成機器的故障或引發可能性的危險。

## 中柱與底座的組立順序

1. 包裝箱開啓後，請將中柱與馬達部置放於平坦地面，並將中柱下方的網束以逆時針旋轉鬆開，如圖①所示。

※請注意不要按到升降按鍵，以免造成動作不良及引發可能性的危險。

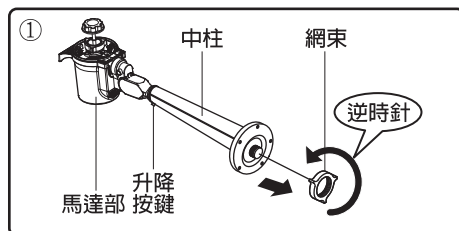

2. 請將中柱直立後按壓升降按鍵，並將伸縮管的高度拉到最高，如圖②所示。

3. 中柱與台座組合時，依照定位部的位置將中柱與台座完成定位；在組裝時，請勿壓到內配線，對於有預留的內配線必須置於中柱或台座內，如圖③所示。

※注意：在組裝時，請避免內配線的扭曲拉扯，以免造成內配線的損傷；損傷的內配線可能會造成故障及觸電的危險。

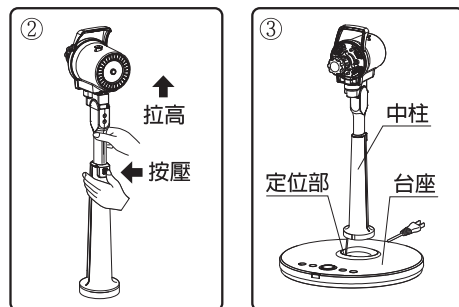

4. 請將拆下的網束與完成組合的台座下方螺牙處結合，並以順時針旋轉鎖緊，如圖④所示。

※注意：請務必將電源線固定於出線部的孔內，以避免移動時有可能造成電源線的損傷；損傷的電源線可能會造成產品故障及觸電的危險。

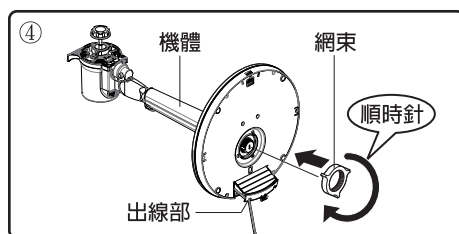

5. 請將組合完成的機體直立置放，再進行網組與扇葉的組立順序，如圖⑤所示。

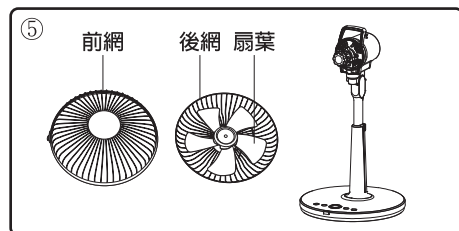

# 組立方法

**!** 本商品必須自行組立後才可使用，在組立前，請勿將電源插頭插入插座，以免造成機器的故障或引發可能性的危險。

## 網組與扇葉的組立順序

1. 請將組合完成的機體直立置放，再依扇葉帽(順時針旋轉鬆開)、網束(逆時針旋轉鬆開)順序拆解，如圖①所示。

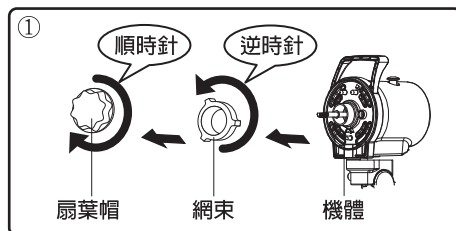

2. 請將後網上的 3 個圓孔，對準並置入馬達前殼 3 個凸柱的定位部，再將網束套入馬達前殼螺牙處，以順時針旋轉鎖緊，如圖②所示。

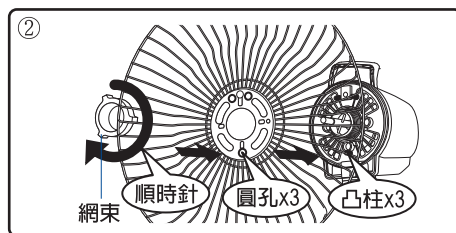

3. 請將扇葉中心的 D 形孔對準馬達 D 形軸後，扇葉完全推入轉軸固定，再以扇葉帽逆時針旋轉鎖緊，如圖③所示。

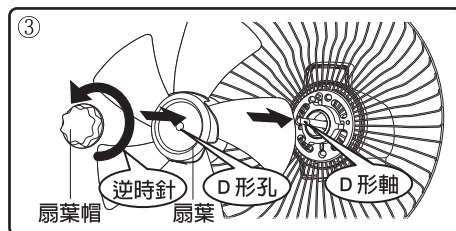

4. 請將網框上方的後網定位掛勾對準後網，使後網全部套進網框，前後網合為一體後，再將網框下方扣緊，並取出配件包的網組固定片及固定片螺絲，將網組固定片有螺紋邊的朝上，跨過網框及前後網後，再用固定片螺絲由下往上，鎖定於網組固定片上，如圖④所示。

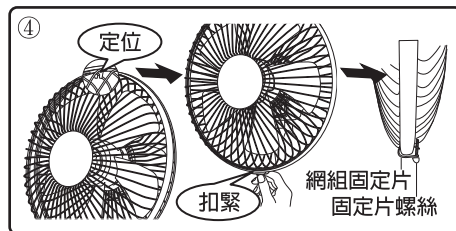

# 使用方法

**!** 本機器在未確實完成組立前，請勿將電源插頭插入插座，以免造成不可預測的危險。使用前，請核對電源插座電壓(110V~ 60Hz)，確定符合本機器規格後，才可使用。

**!** 因本機器使用低耗能DC馬達，當電源開啓或切換風量時，會在機器完成設定後，有間隔1~2秒才執行開啓或切換的動作，此為正常現象，敬請安心使用。

## 一. 『開/關』按鍵

可利用本體操作部或遙控器的控制按鍵選擇『開/關』鍵，以進行電源的開啓或關閉，如圖①所示。

※當開機時，風量以內建的第4速進行運轉，風量顯示器會顯示風量『4』；當關機時，所有顯示燈號自動熄滅，一切動作停止。

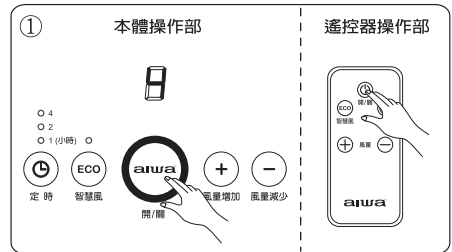

## 二. 『風量』按鍵

可利用本體操作部或遙控器的控制按鍵選擇『風量+』或『風量-』鍵，以進行風量的增速或減速，如圖②所示。

※本機器有(L-2-3-4-5-6-H)七段風量選擇，可依循環切換順序設定風量的強弱，當所需的風量設定完成後，風量顯示器會顯示所設定的風量。  
(L代表最小風量，H代表最大風量)

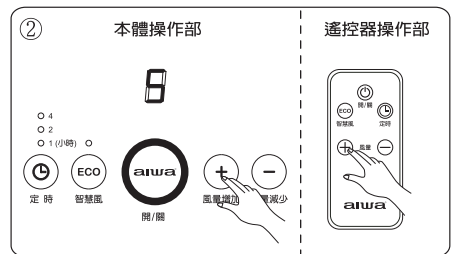

## 三. 『定時』按鍵

可利用本體操作部或遙控器的控制按鍵選擇『定時』鍵，採一小時累進方式，可進行1至7小時定時關機的設定，如圖③所示。

※本機器定時有1、2、4小時三個燈號顯示，當『定時』鍵完成設定後，燈號會以設定或累加方式亮燈顯示。

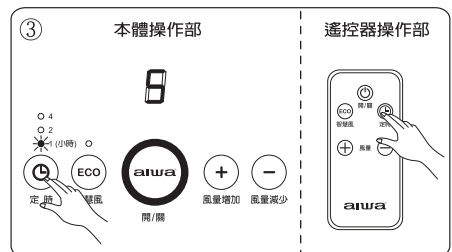

# 使用方法

## 四. 『ECO』按鍵

可利用本體操作部或遙控器的控制按鍵選擇『ECO』鍵，以進行智慧風的開啓或關閉，如圖④所示。

當按下『ECO』鍵時，ECO燈號會亮燈顯示，內置的溫度感知器會自動偵測室溫，以進行風量的調節：

再按『ECO』鍵時，智慧風功能停止運轉，ECO燈號熄燈，風量顯示器會依當時溫度感知器偵測的環境溫度顯示風量段速。

- ※溫度感知器偵測環境溫度與各段風量的設定，如右圖所示。
- ※風量的變換狀況會因實際使用環境的不同而與表列設定的數字有些微的差異。

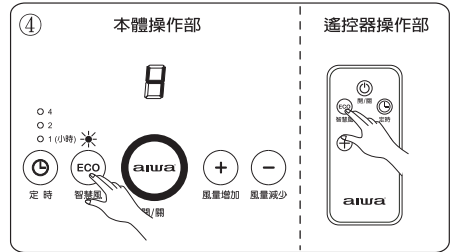

環境溫度	30°C 以上	30°C   28°C	28°C   26°C	26°C   24°C	24°C   22°C	22°C   20°C	20°C 以下
風量	H	6	5	4	3	2	L

五. 如需要風向上下或左右調整時，請握住馬達部，可輕易上下或左右變換風向角度，如圖⑥所示。

- ※當電風扇的風向在上下或左右調整時，由於有變換的角度限制，請避免超過角度的強制操作，以免造成產品的損壞。

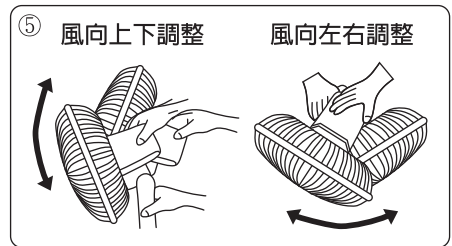

六. 如需要高度上下調整時，請右手按壓升降按鍵，左手握住伸縮管，依所需要的高度進行調整，如圖⑦所示。

- ※當電風扇要移動時，請將伸縮管往下固定後才可實施。

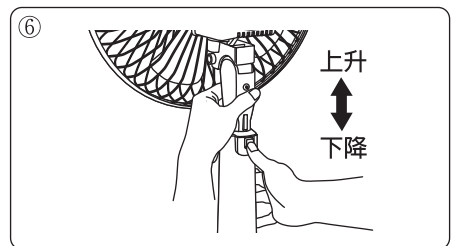



# 遙控器使用方法

廢電池請回收

1. 本遙控器採用絕緣片隔離電池接觸，在使用前請將絕緣片取出，如圖①所示。
2. 電池消耗完畢時，請更換新電池；請以 1 推 2 拉方式將電池蓋取出，再將消耗完畢的電池取出，如圖②所示。  
※請採用規格為CR2025 3V的電池；電池正極與電池蓋標示『+』必須同方向。  
※消耗完畢的電池應安全地回收，請依廢棄物清理法處理廢棄電池。
3. 將遙控器發信部對著本體操作部的受信部位置後，再實施按鍵操作，如圖③所示。  
※注意：遙控器與本體操作部之間不能有障礙物及與本體受信部位置的距離範圍超出 4 公尺及偏離角度過大時，會影響操作。
4. 遙控器不使用時，請置入遙控器座收納部或收藏妥善，如圖④所示。

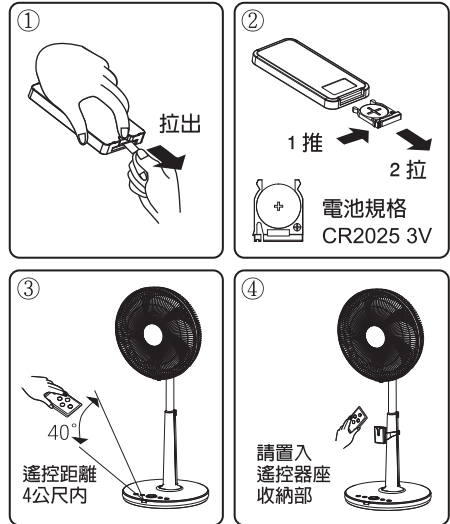

# 清潔與保養方法

- 在清潔與保養本產品前，務必拔掉插頭，待電器停止運轉後，再進行清潔。
- 當清潔與保養須拆卸護網(前後網)時，在拆卸護網前應確認電扇已切斷電源。

## 清潔保養與收藏

- 本產品不可拆機清潔，若有需要請送服務站清理。
- 請勿使用漂白水、硬質刷子、溶劑等可能刮傷和腐蝕的清潔劑。
- 對於沾污或不易脫落的污垢，可用餐具專用的中性清潔劑清洗。
- 清理時，請用軟質布沾中性清潔劑擦拭，再用乾布將殘留的清潔劑擦拭乾淨。
- ※注意：請勿將機體直接用水沖洗，否則電路有短路或導電不良的故障。
- 長期不使用時，請擦拭乾淨後，以塑膠袋覆蓋並存放於陰涼乾燥的地方。
- 取出使用前，請檢查機體及電源線是否有損壞，經檢查確認正常後，將機體的灰塵清理乾淨，請進行試運轉才可正常使用。

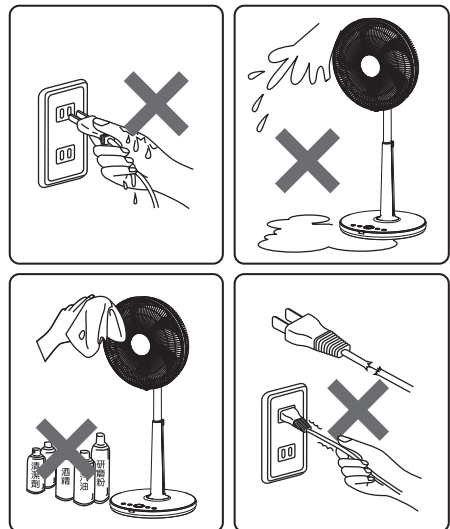

# 簡易故障排除

- 若發現無法使用時，請注意下列情況：

請求修理之前，請再次檢查以下各點

狀 況	檢 查
開關操作正常，扇葉不轉時	* 電源插頭是否確實插入插座中 * 電源插頭是否變形 * 扇葉是否卡住
運轉有異聲時	* 扇葉、扇網是否固定好
遙控器不能運作時	* 遙控器的發信部是否有污垢 * 電池的放置方向是否錯誤 * 電池是否已沒電

- \* 如果不是上述情況，請送至經銷處處理。

# 緊急處理方法

- 使用中若有冒煙或起火的現象，請立刻停止使用，並送至經銷商或電洽本公司處理。
- 當發現產品有任何異常時，請立即拔掉電源插頭並通知經銷商處理。



本產品電源線如有任何損壞時，必須由製造商或其服務處或具有類似資格的人員更換，以避免危險。

# 規格

機 型	DF-M1421E	DF-M1621E
扇 葉 尺 寸	14吋	16吋
額 定 電 壓 / 頻 率	110V~ 60Hz	110V~ 60Hz
總額定消耗電功率	22W	27W
擺 頭 角 度	約90度	約90度
定 時 關 機	1~7小時	1~7小時
電 源 線 長 度	約1.7公尺	約1.7公尺
機 體 尺 寸	770~965(高)x420(寬)x405(深)mm	835~1030(高)x450(寬)x405(深)mm
機 體 淨 重	約3.7公斤	約4.0公斤
商 品 原 產 地	台灣	台灣

# 限用物質含有情況標示

設備名稱:一般家用電扇		型號 (型式): DF-M1421E、DF-M1621E				
單 元	限用物質及其化學符號					
	鉛 (Pb)	汞 (Hg)	鎘 (Cd)	六價鉻 (Cr <sup>+6</sup> )	多溴聯苯 (PBB)	多溴二苯醚 (PBDE)
馬達組	○	○	○	○	○	○
電路板組	—	○	○	○	○	○
遙控器組	○	○	○	○	○	○
塑膠元件	○	○	○	○	○	○
金屬元件	○	○	○	○	○	○
電源線組	○	○	○	○	○	○
配件組	○	○	○	○	○	○
備考1. “○” 係指該項限用物質之百分比含量未超出百分比含量基準值。 備考2. “—” 係指該項限用物質為排除項目。						

# 商品保證卡與服務維修

產品型號： <input type="checkbox"/> DF-M1421E <input type="checkbox"/> DF-M1621E	經銷商店章
產品名稱： <input type="checkbox"/> 14吋遙控DC直流馬達立扇 <input type="checkbox"/> 16吋遙控DC直流馬達立扇	
製造號碼：	
購買日期：        年        月        日	
客戶姓名：	
電    話：	
地    址：	

請依照使用說明書及機體註明等之注意事項使用，在正常使用情況下所發生故障，請憑本保證書送修，若保證書無蓋章則以發票購買日期為憑證或本公司出貨日期為保固起始日，享有自購買日起一年內免費售後服務。

- ◆ 保證期間外之檢修或更換零件，將酌收基本服務費用及零件費。
- ◆ 商品之附件或其他附加之其他配件，屬於自然消耗品，不在免費保固範圍內。
- ◆ 保證期間內，如非原廠因素損壞，例如：摔落、自行拆卸改裝、未按規定電壓使用、天災、鼠害蟲害...等，導致本產品故障或損壞，皆屬人為因素故障者必需付費修理。
- ◆ 本產品無到府服務，若發生故障請送回原購買經銷商或聯絡售後服務專線。
- ◆ 本保證卡含購買發票請妥善保存，修理時請出示。

實體通路購買（量販店、3C賣場、百貨公司、電器行等）：

- 新品瑕疵或故障請於購買日七天內洽售後服務商為您進行更換。
- 換貨需知：商品外觀不得有刮傷、破損及受潮，且必需保留購買發票及商品所有包裝材料（包含外箱、彩盒、各項配件、保護材及所附文件）。
- 請注意：產品使用過後即無法退換貨（非瑕疵或故障問題）。

虛擬通路購買（網路購物、電視購物、郵購、型錄販售等）：

- 消保法第十九條規定，非實體通路購買之消費者享有產品貨到七天鑑賞期之權益。
- 退貨需知：商品外觀不得有刮傷、破損及受潮，且必需保留購買發票及商品所有包裝材料（包含外箱、彩盒、各項配件、保護材及所附文件）。
- 在鑑賞期內務必保留商品所有包裝材料。
- 請注意：鑑賞期並非試用期，產品使用過後即無法退換貨（非瑕疵或故障問題）。

## 愛華國際股份有限公司

委製售後服務商：中華大雄股份有限公司

新北市深坑區北深路三段141巷5號

愛華客服維修專線：02-26624343