

AIWA Electronics International Co. Ltd.

Address: 3rd Floor, No.2, Lane 141, Sec 3, Beichen Road,

Shenkeng District, New Taipei City

Tel: +886-2-26624343

website: <https://www.int-aiwa.com/>

產品使用說明書

型號: EB601

無線運動入耳式耳機

感謝您購買此款無線耳機。我們建議您花一些時間閱讀本說明手冊，以便您充分瞭解其提供的所有操作功能。您還將找到一些提示和技巧來幫助您解決任何問題。

使用前請仔細閱讀所有安全說明，並保留本說明書以備將來參考。

安全警告

為了交通安全，駕駛或騎車時不要使用耳機。

損壞及損失

打開包裝後請檢查本機是否損壞或缺少配件。

溫度

避免溫度過高或過低的溫度，使設備遠離散熱器或燃氣/電火災等熱源

避免暴露于陽光直射和其他熱源

暴露火焰

不要在設備頂部或附近放置任何類型的蠟燭或明火

干擾

請勿將設備放置在可能導致電磁干擾的設備上或附近。它可能會對設備的工作性能產生不利影響，並導致聲音失真。



溫馨提醒

長時間聽大聲的聲音可能永久性地損害您的聽力。

在戴上耳機之前，請先將音量調低，然後放入耳機，再緩慢增加音量，直到達到舒適的聽音水準。

開箱前，請從包裝中取出所有配件，保留包裝。如果你要丟棄包裝，請按照當地法規處理。

配件主要包括以下

- 無線耳機
- USB 充電線
- 大小尺寸矽膠耳帽
- 產品說明書

產品指示圖

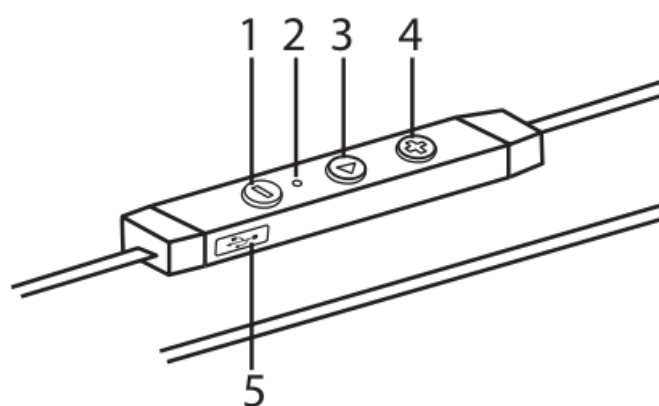

1. ⊖ 減號按鍵
 .減少音量
 .上一曲
- 2 麥克風顯示燈
3. ⊏ 開關鍵
 .開關功能
 . 多功能
4. ⊕ 加號按鍵
 .增加音量
 .下一曲
5. 充電連接端

電池充電

首次使用本機時，請先充分充電。

首先將 USB 充電線連接上耳機，再將 USB 充電頭另一端連接到電源 USB 設備上。

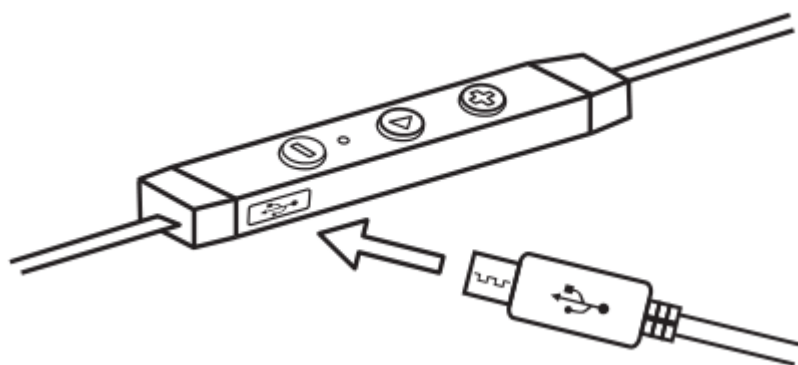

| | |
|-------|-----------|
| 狀態 | LED 指示燈 |
| 低電壓提醒 | 紅色指示燈緩慢閃爍 |
| 充電時 | 紅色指示燈常亮 |
| 充電後 | 藍色指示燈常亮 |

開關機

開機：請長按開關鍵約 3 秒到藍燈常亮，並同時聽到“Power on”語音提示。

如果耳機之前已成功的配對過，**耳機將自動連接上同時在配對模式下已連接設備。**

關機：請長按開關鍵約 4 秒紅燈熄滅，並同時聽到“Power off”語音提示。

自動關機功能：如在 5 分鐘內無藍牙設備連接，耳機會自動關機

藍牙配對

首先確保耳機是關機狀態，長按耳機開關鍵 6-8 秒進入藍牙配對狀態，紅燈和藍燈開始快速交替的閃爍。

啟動設備上藍牙功能並開始搜索，選擇“aiwa 006”。

藍牙設備配對成功後，會聽到“Paring”語音提示。

配對到電腦和娛樂

1. 如果您的電腦不支持藍牙功能，那麼一個藍牙適配器是必要的。在您的電腦上安裝一個適配器，並確保適配器的藍牙功能已經啟動。

2. 打開設備進入配對模式。
3. 打開安裝在您的電腦上的藍牙軟體，並選擇搜索您的藍牙裝置的功能。請在藍牙軟體的使用說明書上參閱詳細資訊。
4. 幾秒鐘後，藍牙裝置的名稱會被列舉出來，選擇藍牙裝置的標誌並點擊滑鼠右鍵選擇配對，然後選擇與音訊裝置進行連接。
5. 打開您的媒體播放機播放音樂、看電視/電影、玩遊戲，您可以從裝置上聽到各種聲音或音樂。

操作詳情

播放音樂時，有電話撥入，音樂會自動暫停，通話結束後音樂自動播放。

| 操作 | 具體細節 |
|------|-------------------------|
| 調大音量 | 短按按“+”鍵，調到最大音量有“嘀”一下提示音 |
| 降低音量 | 短按按“-”鍵 |

電話功能

| | |
|-------|---------|
| 接聽/掛斷 | 短按開關鍵▶ |
| 拒接 | 短按開關鍵▶ |
| 末位重播 | 按兩下開關鍵▶ |

按鍵功能

| | |
|--------|---------|
| 播放/暫停鍵 | 短按開關鍵▶ |
| 下一曲按鍵 | 持續按開關鍵▶ |
| 上一曲按鍵 | 持續按開關鍵▶ |

恢復出廠設置

當耳機工作狀態下出現異常，插上 USB 線，進行充電 5 秒左右會進入出廠設置的狀態。

提示和技巧

產品不能工作

給產品充電

確保產品可以連接電源

確保你的連接設備的藍牙功能是可啟動的

確保沒有其他無線設備是可在藍牙可連接狀態











移動產品更靠近藍牙設備

再次配對產品和藍牙設備

產品基本規格和參數

| | |
|------|-----------------------|
| 型號 | EB601 |
| 靈敏度 | 83dB ± 3dB |
| 額定功率 | 3mW |
| 頻響範圍 | 20Hz - 12,000Hz |
| 藍牙版本 | 4.1 |
| 藍牙協議 | A2DP, AVRCP, HFP, HSP |
| 藍牙距離 | 10m |
| 電池型號 | 鋰電池 60mah*2 |
| 續航時間 | 6H |
| 充電時間 | 2 小時 |
| 失真度 | 0.1%&1mW |
| 裸機淨重 | 17g |

藍牙耳機功能介紹及操作說明

| 功能 | 按鍵操作 | 功能詳細描述 | LED 狀態 |
|------|-------------------------------------------------------------------------------------------------|-------------------------------------------------------------------------------------------------------------------------------------------------------------------------------------------------------------------------|------------------------------------|
| 配對名 | aiwa006 | | |
| 開機 | 長按"  "鍵約 3 秒 | 當耳機在關機狀態下按住"  "鍵約 3 秒鐘，同時有“POWER ON”語音提示，鬆開按鍵，若耳機首次開機則會自動進入配對模式，若已有配對設備資訊藍牙會進入回連模式，回連 3 分鐘後進入配對模式，配對 1 分鐘後進入待機模式，若未連接到設備，待機 10 分鐘後自動關機 | 藍色 LED 常亮 2S 後 快閃間隔 500mS |
| 關機 | 長按"  "鍵約 4 秒 | 當耳機在開機狀態下長按"  "鍵約 4 秒鐘，關機時發出“POWER OFF”語音提示，紅燈亮起 2s 後熄滅 | LED 紅燈亮 起 2s 後熄 滅 |
| 配對 | 長按"  "鍵約 5 秒 | 當耳機在關機狀態下長按"  "鍵約 6-8 秒可進入配對模式，同時有“PAIRING”語音提示，即紅藍交互閃爍狀態，此時藍牙耳機可被其它設備發現。 | 紅藍交互 閃爍 |
| 連接狀態 | N/A | 當藍牙配對連接成功，有“CONNECT”的語音提醒，回連成功無語音提示，。 | 藍燈 5 秒 閃一次 |
| 斷開狀態 | N/A | 當藍牙斷開時，直接進入待機。 | 藍燈快閃 間隔 500mS |
| 播放 | 短按一下"  "鍵 | 當耳機音樂在暫停播放狀態下，短按一下"  "鍵可播放音樂 | 藍燈 5 秒 閃一次 |
| 暫停播放 | 短按一下"  "鍵 | 當耳機在播放音樂狀態下，短按一下"  "鍵可暫停音樂播放 | 藍燈 5 秒 閃一次 |

| | | | |
|------|------------------------------|-------------------------------------------------|---------------|
| 音量增加 | 短按“+”鍵(15級) | 當耳機在播放音樂或通話狀態下,短按一下“+”鍵可調高音量,調到最大音量有“嘟嘟”的一聲提示音。 | 藍燈 5 秒 閃一次 |
| 音量減少 | 短按“-”鍵(15級) | 當耳機在播放音樂或通話狀態下,短按一下“-”鍵可調低音量 | 藍燈 5 秒 閃一次 |
| 下一曲 | 長按“+”鍵 | 當耳機在播放音樂狀態下,長按“+”鍵可跳至下一首 | 藍燈 5 秒 閃一次 |
| 上一曲 | 長按“-”鍵 | 當耳機在播放音樂狀態下,長按“-”鍵可跳至上首 | 藍燈 5 秒 閃一次 |
| 來電接聽 | 短按“▶”鍵 | 當有來電時,短按“▶”鍵,可接聽來電,接聽後再按“”鍵即可掛斷通話。 | 藍燈 5 秒 閃一次 |
| 通話中 | N/A | N/A | 藍燈 5 秒 閃一次 |
| 結束通話 | 短按“▶”鍵 | 當耳機在通話狀態下,短按一下“▶”鍵,即可結束通話 | 藍燈 5 秒 閃一次 |
| 末位重撥 | 按兩下“▶”鍵 | 已連接狀態下,按兩下“▶”鍵,撥打最後一次撥出的電話號碼 | 藍燈 5 秒 閃一次 |
| 語音撥號 | 長按“▶”鍵約 1 秒 | 已連接狀態下,長按“▶”鍵約 1 秒,可語音撥話(需藍牙設備端支援) | 藍燈 5 秒 閃一次 |
| 備註 | 靠近 USB 充電口是“-”中鍵是“▶”,另一端是“+” | | |

廢棄電器處理

1. 本產品或附有如下標識的產品,壽命結束時不應與其它家庭廢物一起處理。
2. 為了防止因廢物受理不受控制而可能使環境或人身健康受到損害,請將本產品與其他類型的廢物分開,並負責任地回收本產品,以促進可持續重複利用材料資源。



3. 請與本產品的零售商或當地相關機構聯繫，瞭解家庭使用者對電子產品環保回收條例，進行適當的回收。
4. 企業用戶應與其供應商聯繫並檢查採購合同的條款和條件，本產品不應與其他商業廢品混在一起處理。

常見問題 FAQ

1. 問：為什麼不能打開耳機？

答：請使用之前首先確認您的裝置是滿電的狀態。如果電池在低電量狀態，您的裝置不能打開。

2. 問：當播放時怎麼沒有聲音？

答：請檢查您的手機或電腦與裝置之間的連接，如果連接斷了，請再次連接並調節音量到合適的大小。

3. 問：為什麼手機或電腦找不到這個裝置？

答：請檢查您的手機或電腦的藍牙是“可見的”，如果配對超時，配對模式將會退出，請重新進入配對模式。如果你的手機應用程式中有一些問題，請重新啟動手機；如果您的設備有問題，請重啟設備。