

Panasonic

數位式無線電話

使用說明書

型號 **KX-TCD560TW**



符合交通部電信總局雙模來電顯示規格。請確認您與對方的線路是否有支援此功能。

初次使用前，請先將電池充電約 5.5 小時。

使用本電話機前，請先閱讀本使用說明書，看完後，請將說明書收好以便日後參考。

準備工作

配件資訊	3
重要資訊	5
操作鍵與顯示幕	5
線路連接	8
電池的安裝	9
電池的充電	9
電池的更換	9
開啟/關閉電源	10
設定時間和日期	10

電話

撥打電話	11
接聽電話	13
手機電話簿	13

實用的電話功能設定

手機功能設定指南	17
手機功能設定	19
主機設定指南	24
主機設定	25

可選電話服務

來電號碼顯示服務	28
----------------	----

多台電話機的操作

操作擴充的電話機	30
將手機登錄到主機	30
手機間的內線對講	31
將手機電話簿輸入複製到其他手機	31
轉接手機之間的電話、三方會談通話	31
對講機	32

實用資訊

選購耳機	34
使用背夾	34
壁掛安裝	35
字元輸入	37
故障排除	39
技術規格資訊	41

索引

索引	42
----------	----

配件資訊

感謝您購買新型的 Panasonic 數位式無線電話。

親愛的客戶，

您所購買的產品符合數位無線電話機技術 (DECT) 的製造標準。DECT 技術的特點是防竊聽的高安全性及高品質的數位傳輸。本電話所設計的應用範圍極為廣泛。

包裝內容

<p>主機</p> 	<p>交流電源變壓器 (主機) PQLV19TW</p>  <p>重要事項：</p> <ul style="list-style-type: none"> ● 請僅使用隨附的 6 V/500 mA 交流電源變壓器連接主機。 	<p>電話線</p> 
<p>手機</p> 	<p>電池</p> 	<p>電池蓋</p> 
<p>背夾</p> 	<p>充電器單元</p>  <p>重要事項：</p> <ul style="list-style-type: none"> ● 請僅使用隨附的 9 V/350 mA 交流電源變壓器連接充電器單元。 	
<p>使用說明書</p> 	<p>快速指南</p> 	

準備工作

擴充/更換配件

型號	描述
N4HHGMB00007 或 HHR-P103	充電式鎳氫 (Ni-MH) 電池
KX-TCA158TW	擴充手機

重要資訊

一般

- 請僅使用本產品隨附的交流電源變壓器，如3頁所示。
- 請勿將交流電源變壓器連接到標準 110 V 交流電插座以外的交流電插座。
- 本產品無法進行通話的情況如下：
 - 可攜式手機的電池需要充電或發生故障。
 - 電源中斷。
 - 鍵盤鎖定功能開啟。
 - 熱線直撥功能開啟（只能撥打電話機中儲存為熱線直撥號碼的電話號碼）。
 - 撥號限制功能開啟（只能撥打電話機中儲存為緊急號碼的電話號碼）。
- 請勿拆卸主機、充電器或手機（除了更換電池之外）。
- 本產品不得在急救/加護醫療設備附近使用，帶有心律調整器者也不得使用。
- 請小心避免物體掉落或液體灑到本電話機。請勿將本裝置放置在煙塵過多或機械震動衝擊劇烈的地方。

使用環境

- 請勿在潮溼的地方使用本產品。
- 本產品應該遠離暖氣裝置、爐具等熱源。此外，也不應放置在溫度低於 5°C 或高於 40°C 的房間。
- 交流電源變壓器為主要的電源中斷裝置。請確定交流電插座位於/安裝於電話機附近且連接方便。

警告：

- 為了避免觸電，請勿讓本產品遭受雨淋或任何其他液體打溼。

安裝位置

- 為了取得最遠距離與無雜訊的操作，請將主機安裝在下列位置：
 - 遠離電視、收音機、個人電腦或其他電話等電器設備。
 - 方便且較高和中央的位置。

電池使用警告

- 建議您使用如4頁所示的電池。請僅使用**充電電池**。
- 請勿將電池丟棄火中，以免爆炸。請檢查當地廢棄物管理規定的特殊處理說明。
- 請勿打開或切開電池。
從電池流出的電解液具有腐蝕性，可能會燙傷或傷害眼睛或皮膚。吞下電解液可能會中毒。
- 請小心處理電池。請勿讓戒指、手鐲或鑰匙等導電物體觸及電池，以免發生短路造成電池與/或導電物體過熱而導致燙傷。
- 請按照使用說明書所提供的資訊為電池充電。



廢電池請回收

操作鍵與顯示幕

操作鍵

主機

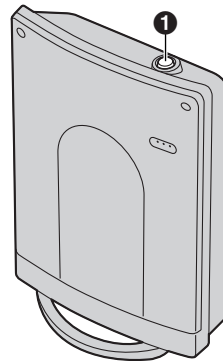

準備工作

① 【☎】（內線呼叫）鍵

充電器

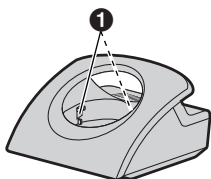

① 充電接點

手機

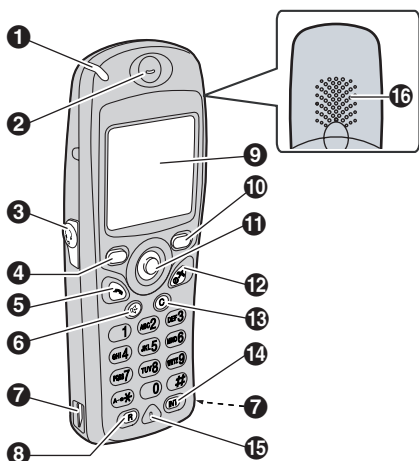

① 響鈴指示燈/充電指示燈

② 聽筒

③ 耳機插座

④ 左單鍵

⑤ 【☎】（通話）鍵

⑥ 【☎】（免持聽筒）鍵

⑦ 充電接點

⑧ 【R】（瞬切）鍵

⑨ 顯示幕

⑩ 右單鍵

⑪ 多向操作鈕

⑫ 【☎】（電源/通話關閉）鍵

⑬ 【C】（清除）鍵

⑭ 【INT】（內線對講）鍵

⑮ 麥克風

⑯ 揚聲器

使用多向操作鈕

手機多向操作鈕可用於瀏覽選單及選擇顯示幕上的項目，操作方法為向上、向下、向左或向右推。

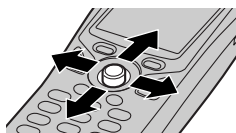

也可以用於選擇中央的單鍵圖示，操作方法為按下多向操作鈕的中心。

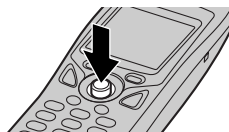

注意：

- 最多一次可顯示 5 個選單項目。要選擇未顯示在目前頁面上的選單項目，請將多向操作鈕向上或向下推動。

顯示幕

顯示幕圖示

手機顯示幕上顯示許多圖示，指示電話機目前的狀態。

顯示幕圖示	意義
	在主機通話範圍內 ● 閃爍時：無主機（超出主機通話範圍、手機未登錄至主機、主機沒電）
	手機正在存取主機（內線對講、內線呼叫、更改主機設定等）
	撥打或接聽電話
	撥號限制開啟（21頁）
	未接來電（28頁）
	正在存取電話簿
	電池電量
	響鈴音量關閉（19頁）
	熱線直撥開啟（21頁）
H/set 1	手機號碼或名稱（20頁）
	震動開啟（19頁）
IN USE	另一台電話機正在使用線路
	電話簿輸入有語音標籤（15頁）

選單圖示

在待機模式下，按下多向操作鈕可顯示手機的主選單。您可以從這裡存取各種功能與設定。

選單圖示	選單/功能
	雙模來電顯示清單
	顯示幕功能
	響鈴功能
	手機功能設定
	主機設定
	對講機

單鍵

本手機有兩個單鍵與一個多向操作鈕。按下單鍵或按下多向操作鈕中央，您就可以選擇上面有單鍵圖示的功能或操作。

- 按下左單鍵或右單鍵，可選擇最左邊或最右邊的單鍵圖示。
- 按下多向操作鈕中央可選擇中央的單鍵圖示。
- 依您使用電話機方式的不同，顯示的圖示也有所不同。

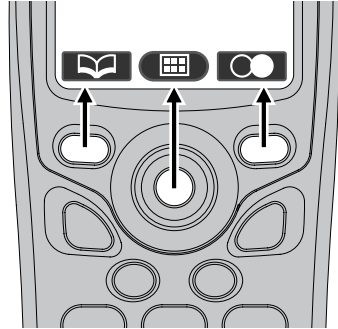

單鍵圖示

單鍵圖示	結果
	返回上一個畫面
	顯示主選單
	顯示適當的子選單
OK	接受目前設定
	顯示之前撥打的電話號碼
	開啟電話簿
	建立新的電話簿輸入
	顯示電話簿搜尋選單
	關閉鍵盤鎖定功能（12頁）
12/24	時間輸入切換為 AM、PM 或 24 小時制
ABC	選擇字母字元輸入時會顯示。按一下選擇另一種輸入模式。
0-9	選擇數值字元輸入時會顯示。按一下選擇另一種輸入模式。

單鍵圖示	結果
	選擇希臘字元輸入時會顯示。按一下選擇另一種輸入模式。
	選擇延伸 1 個字元輸入時會顯示。按一下選擇另一種輸入模式。
	選擇延伸 2 個字元輸入時會顯示。按一下選擇另一種輸入模式。
	選擇西里爾字元輸入時會顯示。按一下選擇另一種輸入模式。
	請在選單選項上勾選
	插入撥號暫停 (12頁)
	在通話時開啟/關閉靜音功能 (12頁)
	刪除選擇的項目
	暫時關閉響鈴 (13頁)
	單鍵無功能時顯示

線路連接

主機

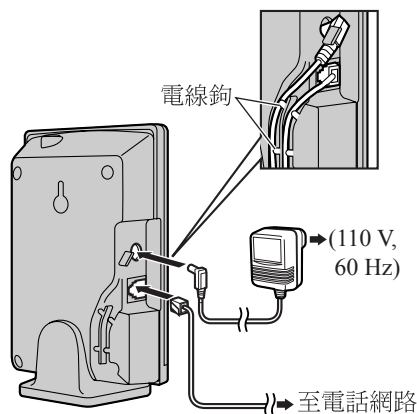

充電器

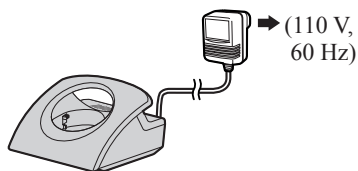

重要事項：

- 請僅使用隨附的 6 V/500 mA 交流電源變壓器連接主機。
- 請僅使用隨附的 9 V/350 mA 交流電源變壓器連接充電器單元。

注意：

- 如果手機未充電，您無法撥打或接聽電話。
- 請千萬不要在雷暴期間安裝電話線路。
- 交流電源變壓器必須始終保持連接。(變壓器在使用期間發熱是正常現象。)

電池的安裝

1 依圖示裝入電池。先插入電池的 ⊕ 及 ⊖ 端。

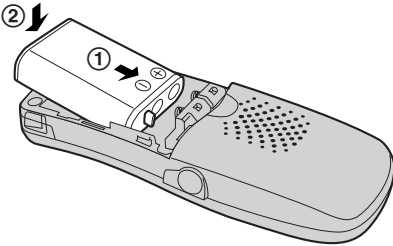

2 蓋上電池蓋。

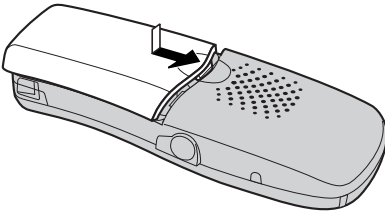

注意：

- 請僅使用充電電池（4頁）。

電池的充電

初次使用前，請先將手機放在充電器上約 5.5 小時。

電池充電時充電指示燈轉為紅色，充完電後則為綠色。

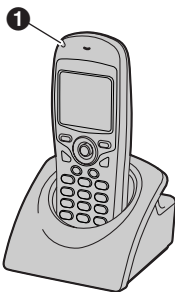

① 充電指示燈

注意：

- 請每月使用柔軟乾燥的抹布清潔一次手機與充電器的充電接點（6頁），以免影響電池充電。如果本電話機放置地點的油污、灰塵過多或溼度過高，請多清潔幾次。

電池電量

電池在充電時所顯示的符號如下。

電池符號	電池電量
	高
	中
	低 閃爍時：需要充電

注意：

- 如果已關閉手機，則將手機放到充電器上時會自動開啟。

電池壽命

當 Panasonic 電池已充足電以後，其效能如下：

操作	操作時間
使用時（通話中）	最多 17 小時
未使用時（待機）	最多 270 小時

注意：

- 實際的電池效能必須視手機使用時間（通話）與不使用時間（待機）的長短而定。
- 電池操作時間可能會隨著使用條件與環境溫度而縮短。

電池的更換

如果在手機電池已充足電的情況下閃爍 ，則必須更換電池。

重要事項：

- 請僅使用如4頁所示的 Panasonic 電池。
- 請僅使用充電電池。如果您安裝非充電電池並開始充電，則電池可能會漏出電解液。

準備工作

- 1 用力按下電池蓋上的凹槽，然後將電池蓋往箭頭方向滑動。

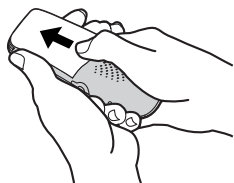

- 2 移除舊電池並裝入新電池。裝入電池的方法請參閱9頁。

開啟/關閉電源

開啟電源

按下 **[↶⊙]** 約 1 秒鐘。

- 顯示幕將會更改為待機模式。

關閉電源

按下 **[↶⊙]** 約 2 秒鐘。

- 顯示幕將會變成空白。

設定時間和日期

重要事項：

- 請確認交流電源變壓器已經連接。
- 請確定 **▽** 並未閃爍。

- 1 按下 **[⏏]**（多向操作鈕中央）。
- 2 選擇 **[📅]**，然後按兩次 **OK**。
- 3 在日、月、年的位置選擇 2 個數字，即可輸入目前的日期。
例如：2004 年 5 月 17 日
按下 **[1][7][0][5][0][4]**。
 - 如果您打錯了，請使用多向操作鈕移動游標，然後修改。
- 4 在時與分各選擇 2 個數字，以輸入想要的時間。
- 5 重複按下 **12/24**，選擇 12 或 24 小時制時間輸入法。
 - 未顯示“AM”或“PM”時為 24 小時制。例如：3:30 PM
按下 **[0][3][3][0]**，然後重複按下 **12/24** 直到顯示“03:30 PM”為止。
- 6 按下 **OK**。
- 7 按下 **[↶⊙]**。

注意：

- 如果發生電源中斷，請重新設定時間和日期。

撥打電話

- 1 拿起手機，撥出電話號碼。
 - 要更正數字，請按下【C】，然後輸入正確的號碼。
- 2 按下【↶】。
- 3 結束通話後，請按下【📞】或將手機放到充電器上。

免持聽筒

本手機特點在於數位免持聽筒功能，可讓您免持聽筒就可以對話。通話時，按下【📞】以開啟免持聽筒。按【↶】以切換回聽筒。

- 開啟免持聽筒時會顯示“**Speaker Phone**”。
- 若要得到最好的效能，請注意以下事項：
 - 在安靜的環境中使用免持聽筒。
 - 與來電者輪流說話。
 - 如果您或對方無法聽到彼此的聲音，請依需要重複向上或向下推動多向操作鈕以調整揚聲器音量。

調整聽筒或揚聲器音量

說話時向上或向下推動多向操作鈕。聽筒有 3 個音量等級。揚聲器有 6 個音量等級。

重撥功能

可以重撥先前已撥過的電話號碼（每個號碼最多 24 個字元）。

重撥前一個已撥號的電話號碼

按下【📞】（單鍵），然後按下【↶】或【📞】。

使用重撥記錄撥打電話

前 10 個已撥號的電話號碼會儲存在重撥記錄中。

- 1 按下【📞】（單鍵）。
 - 將會顯示前一個已撥號的電話號碼。
- 2 重複向上或向下推動多向操作鈕以選擇想要的號碼。
 - 要退出記錄，請按下【📞】。

- 3 按下【↶】或【📞】。

撥打前在重撥記錄中編輯號碼

- 1 按下【📞】（單鍵）。
- 2 重複向上或向下推動多向操作鈕以選擇想要的號碼，然後按下【📞】。
- 3 選擇“**Edit for Call**”，然後按下【OK】。
 - 號碼的第一個數字將會閃爍。
- 4 使用多向操作鈕移動游標，然後編輯號碼。
 - 將游標移到您想刪除的號碼，然後按下【C】。
 - 將游標移到您想插入數字的右方，然後按下適當的撥號鍵。
- 5 按下【↶】、【📞】或【OK】以撥號。

刪除重撥記錄中的號碼

- 1 按下【📞】（單鍵）。
- 2 重複向上或向下推動多向操作鈕以選擇想要的號碼，然後按下【📞】。
- 3 選擇“**Delete**”，然後按下【OK】。
 - 如果您要刪除記錄中的所有號碼，請選擇“**Delete All**”，然後按下【OK】。
- 4 選擇“**Yes**”，然後按下【OK】。
- 5 按下【📞】。

將重撥記錄中的號碼儲存至手機電話簿

- 1 按下【📞】（單鍵）。
- 2 重複向上或向下推動多向操作鈕以選擇想要的號碼，然後按下【📞】。
- 3 選擇“**Save Phonebook**”，然後按下【OK】。
- 4 輸入名稱（最多 16 個字元；輸入字元的方式請參閱 37 頁），然後按下【OK】。
- 5 若有需要可編輯電話號碼，然後按下【OK】。
- 6 選擇想要的類別（28 頁），然後按兩次【OK】。

7 按下 **[*0]**。

其他功能

靜音

對話時可讓聲音完全靜音。開啟靜音功能後，您將能聽到對方的聲音，但是對方無法聽到您的聲音。

如果要使您的聲音靜音，按下 **[M]**（單鍵）。如果要回復對話，再按一次 **[M]**。

鍵盤鎖定

手機可以鎖定，致使無法撥打電話或設定。開啟鍵盤鎖定後您可以接聽來電，但無法使用其他功能。

要開啟鍵盤鎖定，請按下 **[C]**（多向操作鈕中央）約 2 秒鐘。

- 將會顯示 **[R]**。

要關閉鍵盤鎖定，請按下 **[R]** 約 2 秒鐘。

注意：

- 在關閉鍵盤鎖定之前將無法撥打緊急電話（25頁）。
- 手機關閉時也會關閉鍵盤鎖定。

R 鍵（使用瞬切功能）

[R] 可用來連接可選電話服務。詳情請與您的服務提供者聯絡。

如果您的電話機連接 PBX（私用交換機），按下 **[R]** 可讓您連接 PBX 主機的某些功能，例如轉接分機電話。

暫停鍵（用於 PBX/長途電話服務使用者）

使用 PBX 或長途電話服務撥打電話時，有時需要暫停。

例如：如果在手動撥打外線電話前必須先撥 **[0]**，則撥 **[0]** 後可能要先暫停，直到聽到撥號音為止。

- 1 按下 **[0]**。
- 2 按下 **[P]**（單鍵）。
- 3 撥出電話號碼，然後按下 **[↶]** 或 **[↷]**。

注意：

- 按下 **[P]** 1 次會產生 1 個暫停。重複按下 **[P]** 會產生比較長的暫停。要更改暫停長度，請參閱 25 頁。

暫時複頻撥號（用於轉盤或脈衝電話的使用者）



當您必須連接複頻式服務時（例如撥打銀行服務），您可以暫時將撥號模式切換為複頻。

- 1 撥打電話。
- 2 當電話提示您輸入代碼或 PIN 碼時，請按下 **[*]**，然後按下適當的撥號鍵。

注意：

- 撥號模式在您掛斷後會回到脈衝。

接聽電話

- 電話機鈴聲響起時，請拿起手機並按下【】或【】。
 - 您也可以按下【0】至【9】、【*】、【#】或【INT】的任何撥號鍵來接聽電話。（任何鍵通話功能）
- 結束通話後，請按下【】或將手機放到充電器上。

震動功能

開啟本功能後（19頁），來電時手機會震動。

自動通話功能

只要從充電器拿起手機，即可接聽電話。並不需要按下【】。要開啟此功能，請參閱22頁。

暫時關閉手機響鈴



外線電話來電時，按下【】或【】。

注意：

- 此功能在內線通話或手機放在充電器上時將會無效。

手機搜尋



使用此功能，您可以找到亂放的手機。

- 按下主機上方的【】。
 - 主機會呼叫手機約1分鐘。
 - 開啟本功能後（19頁），來電時手機會震動。
- 要停止呼叫，請按下主機上的【】或按下手機上的【】。

手機電話簿

有了手機電話簿，您就不必手動撥號才能打電話了。您可以新增200個姓名及電話號碼至手機電話簿中，並以姓名、類別或以語音搜尋輸入。

新增輸入至手機電話簿

- 按下【】（單鍵），然後按下【】。
 - 顯示幕顯示電話簿中尚可使用輸入的數目。
- 輸入對方名稱（最多16個字元；輸入字元的方式請參閱37頁），然後按下【OK】。
- 輸入對方的電話號碼（最多24位數），然後按下【OK】。
- 選擇輸入的類別，或選擇“off”。
 - 您可以類別搜尋手機電話簿中的輸入（14頁）。
 - 您可以更改類別名稱（21頁）。
 - 可使用擴充的私人類別功能（28頁）。
- 要儲存輸入，按兩下【OK】。
- 按下【】。

注意：

- 如果儲存新輸入的空間不夠，將會顯示“Memory Full”。請刪除不必要的輸入（16頁）。

編輯/更正錯誤

使用多向操作鈕將游標移到您要刪除的數字或字元上，然後按下【C】。將游標移到您想插入數字或字元的右方，然後按下適當的撥號鍵。



注意：

- 按下並按住【C】以刪除所有數字或字元。

尋找並撥打手機電話簿中的輸入

您可以字母順序、第一個字元、類別、語音標籤或捲動所有輸入的方式，尋找手機電話的輸入。

電話

當您找到想要的輸入後，按下  或  以撥打電話。

捲動所有輸入

- 1 按下  (單鍵)。
- 2 重複向上或向下推動多向操作鈕以顯示想要的輸入。





以字母順序搜尋

這個功能非常適合用於搜尋開頭為英文字母的輸入。



- 1 按下  (單鍵)。
- 2 按下對應您要搜尋字母的撥號鍵 ([0] 至 [9]) (37頁)。
 - 重複按下相同的撥號鍵以顯示該鍵上每個字母的第一個對應的輸入。
 - 如果您所選擇的字母沒有對應的輸入，則會顯示下一筆輸入。
- 3 若有需要，請重複向上或向下推動多向操作鈕以捲動電話簿。

以第一個字元搜尋 (索引搜尋)

這個功能非常適合用於搜尋開頭不是英文字母的輸入。

- 1 按下  (單鍵)、，然後按下 。
- 2 重複按下右單鍵選擇含有您要搜尋字元的字元輸入模式。
- 3 按下含有您要搜尋字元的撥號鍵 ([0] 至 [9])。
 - 重複按下相同的撥號鍵選擇您要搜尋的字元。
- 4 按下 。
 - 顯示開頭是您所選擇的字元的第一個輸入。如果沒有這筆輸入，則會顯示下一筆輸入。
- 5 若有需要，請重複向上或向下推動多向操作鈕以捲動電話簿。

以類別搜尋

- 1 按下  (單鍵)，然後按下 。
- 2 選擇 “Category”，然後按下 。

- 3 選擇您要搜尋的類別，然後按下 。

- 顯示該類別中的第一個輸入。
- 如果顯示 “Memory Empty”，表示您所選擇的類別沒有這筆輸入。

- 4 若有需要，請重複向上或向下推動多向操作鈕以捲動電話簿。

以語音搜尋 (語音搜尋功能)



在使用本功能前，您必須將語音標籤新增至您要以此功能搜尋的電話簿輸入 (15頁)。

- 1 按下並按住  (單鍵)。
- 2 顯示 “Speak Now” 時，請說出該筆電話簿輸入的姓名。
 - 如果已開啟按鍵音 (20頁)，請在嗶聲後說話。
 - 在手機距離 20 公分處，清楚的朝麥克風說出姓名。

注意：

- 由錄製語音標籤者使用語音搜尋功能，搜尋效果最佳。
- 開啟自動語音標籤功能時 (22頁)，當語音搜尋功能搜尋到手機電話簿中的輸入時就會立即撥號。
- 如果電話機找不到對應的語音標籤，則會顯示 “No Match Please Try Again”。
- 如果您超過 10 秒鐘不說話，則會顯示 “Timeout Please Try Again”。
- 如果您以語音方式卻找不到想要的輸入，請以其他方法尋找該輸入，然後重新錄製語音標籤。

搜尋有語音標籤的輸入

- 1 按下  (單鍵)，然後按下 。
- 2 選擇 “Voice Tag”，然後按下 。
- 3 重複向上或向下推動多向操作鈕以捲動有語音標籤的所有輸入。

編輯/新增手機電話簿輸入

在您儲存電話簿輸入後，可以進行編輯。您可以更改姓名、電話號碼、類別並新增語音標籤（15頁）或單鍵速撥登錄（15頁）。

更改姓名、電話號碼、類別

- 1 尋找想要的類別（13頁）。
- 2 按下 （多向操作鈕中央），然後按下 **OK**。
- 3 若有需要請編輯名稱（最多 16 個字元；輸入字元的方式請參閱37頁），然後按下 **OK**。
- 4 若有需要可編輯電話號碼（最多 24 個數字），然後按下 **OK**。
- 5 選擇想要的類別，然後按兩次 **OK**。
- 6 按下 **[*0]**。

新增語音標籤

您可以為最多 20 筆手機電話簿輸入錄製語音標籤，然後說出語音標籤以尋找該筆輸入（語音搜尋功能）。

- 1 尋找想要的輸入（13頁），然後按下 （多向操作鈕中央）。
- 2 選擇“Voice Tag”，然後按兩次 **OK**。
- 3 顯示“Voice Tag Record”時，請說出該筆電話簿輸入的姓名。
 - 如果已開啟按鍵音（20頁），請在嗶聲後說話。
 - 在手機距離 20 公分處，清楚的朝麥克風說出姓名。
 - 語音標籤可長達 2 秒鐘。
- 4 顯示“Voice Tag Please Repeat”時，請重複語音標籤。
- 5 按下 **[*0]**。

注意：

- 有語音標籤的電話簿輸入，會顯示 。
- 如果您超過 10 秒鐘不說話，則會顯示“Timeout Please Try Again”。

- 如果您所錄製的語音標籤超過 2 秒鐘，則會顯示“Too Long Please Try Again”。
- 如果第 2 個語音標籤與第 1 個差異太大或有背景雜音，則會顯示“Too Different Please Try Again”。請在安靜的環境中錄製語音標籤。
- 如果語音標籤與另一個輸入的語音標籤非常相近，則會顯示“Already Exists Please Try Again”。

播放語音標籤

您可以播放語音標籤作參考。

- 1 尋找想要的輸入（13頁），然後按下 （多向操作鈕中央）。
- 2 選擇“Voice Tag”，然後按下 **OK**。
- 3 選擇“Play”，然後按下 **OK**。
 - 播放語音標籤。
- 4 按下 **[*0]**。

刪除語音標籤

- 1 尋找想要的輸入（13頁），然後按下 （多向操作鈕中央）。
- 2 選擇“Voice Tag”，然後按下 **OK**。
- 3 選擇“Delete”，然後按下 **OK**。
- 4 選擇“Yes”，然後按下 **OK**。
- 5 按下 **[*0]**。

單鍵速撥（快速撥號）

將手機電話簿中的輸入登錄為單鍵速撥

撥號鍵 **[1]** 至 **[9]** 每個都可以當作“單鍵速撥”使用，您只要按下一個撥號鍵，就可以撥出電話簿中的號碼。

- 1 尋找想要的輸入（13頁），然後按下 （多向操作鈕中央）。
- 2 選擇“Reg. to Hot Key”，然後按下 **OK**。
- 3 向上或向下推動多向操作鈕以選擇想要的撥號鍵號碼。

- 已登錄為單鍵速撥的撥號鍵旁，會顯示 ✓。您也可以覆寫先前已設定單鍵速撥的按鍵。

- 4 按兩次 **OK**。
- 5 按下 **[✕⊙]**。

使用單鍵速撥撥打電話

- 1 按下並按住所要的單鍵速撥（**[1]** 至 **[9]**）。
 - 您可以將多向操作鈕向上或向下推動，檢視其他單鍵速撥登錄。
- 2 按下 **[↶]** 或 **[↷]**。

刪除單鍵速撥

- 1 按下並按住所要的單鍵速撥（**[1]** 至 **[9]**）。
- 2 按下 **[☰]**（多向操作鈕中央），然後按下 **OK**。
- 3 選擇“**Yes**”，然後按下 **OK**。

注意：

- 只刪除單鍵速撥。不會刪除對應的電話簿輸入。

刪除手機電話簿中的輸入

- 1 尋找想要的輸入（13頁），然後按下 **[☰]**（多向操作鈕中央）。
- 2 選擇“**Delete**”，然後按下 **OK**。
- 3 選擇“**Yes**”，然後按下 **OK**。
- 4 按下 **[✕⊙]**。

連鎖撥號

本功能可讓您在通話時，還能撥打電話簿中的電話號碼。本功能可用於撥打儲存在電話簿中的電話卡號碼或銀行帳號的 PIN 碼，而不必手動輸入。

- 1 在通話時按下 **[☰]**（多向操作鈕中央）。
- 2 重複向上或向下推動多向操作鈕以選擇想要的輸入。

- 要以第一個字元（索引搜尋）、類別或以語音標籤搜尋，請按下 **[🔍]**，選擇想要的搜尋方法，然後按下 **OK**。

- 3 按下 **OK** 以撥打號碼。

手機功能設定指南

以下顯示所有可以自訂的手機項目表，供您參考。每個項目的詳細內容請參考所列頁數。

- 自訂手機時，▶ 會指示目前的項目與設定。

手機設定選單	子選單	預設設定	頁數
Set Date/Time (設定日期/時間)	—	—	10頁
Memo Alarm (備忘鬧鐘)	Alarm 1 (鬧鈴 1)	Off	19頁
	Alarm 2 (鬧鈴 2)	Off	19頁
	Alarm 3 (鬧鈴 3)	Off	19頁
Ringer Option (響鈴功能)	Ringer Volume (響鈴音量)	最多	19頁
	Vibration (震動)	Off	19頁
	EXT Ringer Type (外線響鈴型式)	Ringer 1	19頁
	INT Ringer Type (內線響鈴型式)	Ringer 1	19頁
	Paging Tone (內線呼叫響鈴)	Ringer 1	19頁
	Private Ring (私人響鈴)	Ringer 1^{*1}	19頁
Tone Option (響音功能)	Key Tone (按鍵音)	On	20頁
Display Option (顯示幕功能)	Standby Display (待機顯示)	Handset Name	20頁
	Talk Display (通話顯示)	Talk Time	20頁
	Select Language (選擇語言)	English	20頁
	Private Colour (私人顏色)	Green^{*1}	21頁
	Category Name (種類名稱)	類別 (編號) ^{*1}	21頁
Call Option (撥號功能)	Call Bar (撥號限制)	Off	21頁
	Direct Call No. (熱線直撥號碼)	—	21頁
	Direct On/Off (直撥開啟/關閉)	Off	21頁
Registration (登錄)	Register H/set (無線手機登錄)	—	30頁

實用的電話功能設定

手機設定選單	子選單	預設設定	頁數
Select Base (選擇主機)	—	Auto (自動)	30頁
Other Option (其他功能)	Change H/S PIN (變更無線手機PIN碼)	0000	22頁
	Change H/S Name (變更無線手機名稱)	手機 (編號)	22頁
	Auto Talk (自動通話)	Off	22頁
	Auto Voice Dial (自動語音撥號)	Off	22頁
	Reset Handset (復原無線手機設定)	—	22頁

*1 每一個類別 (1-9) 都有個別的設定。

注意：



- 最多一次可顯示 5 個選單項目。要選擇未顯示在目前頁面上的選單項目，請將多向操作鈕向上或向下推動。

手機功能設定

備忘鬧鈴

鬧鈴會在設定的時間響鈴 3 分鐘，可設定為只響一次或每天響鈴。可設定 3 種不同的鬧鈴。也可顯示文字備忘錄。

請事先設定日期和時間（10 頁）。

- 1 按下 （多向操作鈕中央）。
- 2 選擇 ，然後按下 **OK**。
- 3 選擇 **"Memo Alarm"**，然後按下 **OK**。
- 4 重複向上或向下推動多向操作鈕以選擇鬧鈴（1 至 3），然後按下 **OK**。
 - 將顯示先前設定的鬧鈴時間與備忘。
- 5 選擇鬧鈴模式，然後按下 **OK**。

"off"：關閉鬧鈴。按下 **OK**，然後按下  結束。

"Once"：鬧鈴會在設定的時間響鈴。在日子與月份的位置選擇 2 個數字，即可輸入所要的時間。

"Daily"：鬧鈴會每天在設定的時間響鈴。
- 6 在小時與分鐘的位置選擇 2 個數字，即可輸入所要的時間。
- 7 重複按下 **12/24** 以選擇 **"AM"**、**"PM"** 或 24 小時制，然後按下 **OK**。
- 8 輸入文字備忘（最多 32 個字元，37 頁）及/或按下 **OK**。
- 9 選擇要在設定的時間響鈴的鈴聲，然後按兩次 **OK**。
- 10 按下 。

注意：

- 要停止鬧鈴，請按下任何撥號鍵。
- 通話或內線對講模式時，在通話結束前，鬧鈴將不會響起。
- 即使已關閉響鈴，鬧鈴也會在設定時間響起。
- 如果您選擇 **"Once"**，設定將在鬧鈴響起後更改為 **"off"**。

響鈴功能

響鈴音量

- 1 按下 （多向操作鈕中央）。
- 2 選擇 ，然後按下 **OK**。
- 3 選擇 **"Ringer Option"**，然後按下 **OK**。
- 4 選擇 **"Ringer Volume"**，然後按下 **OK**。
- 5 重複向上或向下推動多向操作鈕以選擇想要的音量。
- 6 按下 **OK**。
- 7 按下 。

注意：

- 響鈴音量設定為關閉時，將會顯示 。
- 當響鈴音量設定為關閉時，內線對講與內線呼叫時，手機的響鈴音量將降為最低。





震動功能

如果開啟震動功能，來電、內線呼叫電話機或鬧鈴響起時手機會震動。

"On"：響鈴時手機會震動。

"Vib→Ring"：手機會震動 4 下再響鈴。

"off"：關閉此功能。

- 1 按下 （多向操作鈕中央）。
- 2 選擇 ，然後按下 **OK**。
- 3 選擇 **"Ringer Option"**，然後按下 **OK**。
- 4 選擇 **"Vibration"**，然後按下 **OK**。
- 5 選擇想要的設定，然後按下 **OK**。
 - 開啟震動功能時會顯示 。
- 6 按下 。

注意：

- 手機在充電器上時不會震動。

改變響鈴類型

您可以改變手機使用的響鈴類型。

"EXT Ringer Type"：選擇外線電話響鈴。

實用的電話功能設定

“**INT Ringer Type**”：選擇內線對講響鈴。

“**Paging Tone**”：選擇主機呼叫手機時的響鈴。

“**Private Ring**”：讓您為各私人類別設定不同的響鈴。

- 1 按下 （多向操作鈕中央）。
- 2 選擇 ，然後按下 **OK**。
- 3 選擇“**Ringer Option**”，然後按下 **OK**。
- 4 選擇想要的項目，然後按下 **OK**。
 - 響鈴聲為目前的響鈴類型。
 - 如果您選擇“**Private Ring**”，請選擇想要的類別，然後按下 **OK**。
- 5 選擇想要的響鈴類型，然後按下 **OK**。
- 6 按下 **[*0]**。



注意：

- 如果您選擇其中一種音樂響鈴類型，而來電者又在您接聽前掛斷的話，響鈴將會持續響幾秒鐘。當您接聽電話時，您會聽到撥號音或沒有人在线上。
- 本產品所使用的旋律經過 M-ZoNE Co., Ltd. 授權。

響音功能

開啟/關閉按鍵音

按下按鍵時聽到的聲音即為按鍵音。包括確認通知音與錯誤通知音。

- 1 按下 （多向操作鈕中央）。
- 2 選擇 ，然後按下 **OK**。
- 3 選擇“**Tone Option**”，然後按兩次 **OK**。
- 4 選擇“**On**”或“**Off**”，然後按下 **OK**。
- 5 按下 **[*0]**。



顯示幕功能

選擇待機模式顯示幕

“**Base Number**”：將會顯示目前主機號碼。

“**Handset Name**”：顯示手機名稱。

“**Off**”：只顯示目前日期和時間。

- 1 按下 （多向操作鈕中央）。
- 2 選擇 ，然後按下 **OK**。
- 3 選擇“**Display Option**”，然後按兩次 **OK**。
- 4 選擇想要的設定，然後按下 **OK**。
- 5 按下 **[*0]**。

選擇通話模式顯示幕

您可以改變撥電話時顯示幕上的資訊。

“**Talk Time**”：將會顯示目前通話的長度。

“**Phone Number**”：將會顯示撥出的電話號碼。

- 1 按下 （多向操作鈕中央）。
- 2 選擇 ，然後按下 **OK**。
- 3 選擇“**Display Option**”，然後按下 **OK**。
- 4 選擇“**Talk Display**”，然後按下 **OK**。
- 5 選擇想要的設定，然後按下 **OK**。
- 6 按下 **[*0]**。

改變顯示語言

- 1 按下 （多向操作鈕中央）。
- 2 選擇 ，然後按下 **OK**。
- 3 選擇“**Display Option**”，然後按下 **OK**。
- 4 選擇“**Select Language**”，然後按下 **OK**。
- 5 選擇想要的語言，然後按下 **OK**。
- 6 按下 **[*0]**。

注意：

- 如果您選擇了自己看不懂的語言，請按下 **[*0]**、，多向操作鈕向下推、按下 **OK**，多向操作鈕向下推動 4 次、按下 **OK**，多向操作鈕向下推兩次、按下 **OK**、選擇想要的語言，然後按下 **OK**。



更改類別的私人顏色

您可以設定響鈴指示燈的顏色，用於顯示手機電話簿中指定在某一類別中的電話號碼的來電。

- 1 按下  (多向操作鈕中央)。
- 2 選擇 ，然後按下 **OK**。
- 3 選擇“Display Option”，然後按下 **OK**。
- 4 選擇“Private Colour”，然後按下 **OK**。
- 5 選擇一個類別，然後按下 **OK**。
- 6 選擇響鈴指示燈顏色，然後按下 **OK**。
 - 響鈴指示燈會以選擇的顏色閃爍作為參考。
- 7 按下 **[*0]**。

更改類別名稱



您可以更改手機電話簿中的類別名稱（“家人”、“朋友”等）。

- 1 按下  (多向操作鈕中央)。
- 2 選擇 ，然後按下 **OK**。
- 3 選擇“Display Option”，然後按下 **OK**。
- 4 選擇“Category Name”，然後按下 **OK**。
- 5 選擇一個類別，然後按下 **OK**。
- 6 編輯姓名（最多 10 個字元，37頁），然後按下 **OK**。
- 7 按下 **[*0]**。

撥號功能

開啟/關閉撥號限制

此功能禁止撥打外線電話。撥號限制開啟時，只能進行內線通話及撥打緊急電話。要儲存緊急號碼，請參閱25頁。

- 1 按下  (多向操作鈕中央)。
- 2 選擇 ，然後按下 **OK**。
- 3 選擇“Call Option”，然後按兩次 **OK**。



- 4 輸入“0000”（預設手機 PIN 碼）。
 - 如果您更改了 PIN 碼，請將它輸入（22頁）。
- 5 選擇“On”或“Off”，然後按下 **OK**。
- 6 按下 **[*0]**。

注意：

- 開啟撥號限制時，會顯示 。

儲存熱線直撥號碼



本功能限制您只能撥打儲存的號碼，禁止撥打外線電話。按下 **[☎]** 或 **[☎]** 時，會自動撥打熱線號碼。

- 1 按下  (多向操作鈕中央)。
- 2 選擇 ，然後按下 **OK**。
- 3 選擇“Call Option”，然後按下 **OK**。
- 4 選擇“Direct Call No.”，然後按下 **OK**。
- 5 輸入電話號碼（最多 24 位數），然後按兩次 **OK**。
- 6 選擇“On”或“Off”以開啟或關閉這個功能，然後按下 **OK**。
- 7 按下 **[*0]**。

注意：

- 開啟熱線直撥功能時，在待機模式下會顯示 。

開啟/關閉熱線直撥

- 1 按下  (多向操作鈕中央)。
- 2 選擇 ，然後按下 **OK**。
- 3 選擇“Call Option”，然後按下 **OK**。
- 4 選擇“Direct On/Off”，然後按下 **OK**。
- 5 選擇“On”或“Off”，然後按下 **OK**。
- 6 按下 **[*0]**。

注意：

- 如果開啟熱線電話時未儲存任何號碼，會提示您輸入電話號碼。



其他功能

更改手機 PIN 碼（個人認證號碼）

基於安全考慮，更改某些設定時必須輸入手機 PIN 碼。預設 PIN 碼為“0000”。



重要事項：

- 如果您更改 PIN 碼，請記下新的 PIN 碼。本電話機不會顯示您所設定的 PIN 碼。如果您忘記您的 PIN 碼，請洽詢離您最近的 Panasonic 服務中心。

- 1 按下 （多向操作鈕中央）。
- 2 選擇 ，然後按下 **OK**。
- 3 選擇“Other Option”，然後按下 **OK**。
- 4 選擇“Change H/S PIN”，然後按下 **OK**。
- 5 輸入目前的 4 位數手機 PIN 碼。
- 6 輸入新的 4 位數手機 PIN 碼。
- 7 再次輸入新的 4 位數手機 PIN 碼。
- 8 按下 **[*0]**。



更改手機名稱

您可以為手機自訂一個名稱（如“BOB”、“KITCHEN”等），若您擁有多支手機那麼這個功能就很方便。

- 1 按下 （多向操作鈕中央）。
- 2 選擇 ，然後按下 **OK**。
- 3 選擇“Other Option”，然後按下 **OK**。
- 4 選擇“Change H/S Name”，然後按下 **OK**。
- 5 編輯姓名（最多 10 個字元，37頁），然後按下 **OK**。
- 6 按下 **[*0]**。

開啟/關閉自動通話



開啟本功能後，您只需要將手機從充電器上拿起即可接聽電話。並不需要按下任何按鈕。

- 1 按下 （多向操作鈕中央）。
- 2 選擇 ，然後按下 **OK**。

- 3 選擇“Other Option”，然後按下 **OK**。
- 4 選擇“Auto Talk”，然後按下 **OK**。
- 5 選擇“On”或“Off”，然後按下 **OK**。
- 6 按下 **[*0]**。

開啟/關閉自動語音撥號

開啟本功能時，當語音搜尋功能搜尋到手機電話簿中的輸入時就會立即撥號（14頁）。

- 1 按下 （多向操作鈕中央）。
- 2 選擇 ，然後按下 **OK**。
- 3 選擇“Other Option”，然後按下 **OK**。
- 4 選擇“Auto Voice Dial”，然後按下 **OK**。
- 5 選擇“On”或“Off”，然後按下 **OK**。
- 6 按下 **[*0]**。

將手機重設為預設設定

- 1 按下 （多向操作鈕中央）。
- 2 選擇 ，然後按下 **OK**。
- 3 選擇“Other Option”，然後按下 **OK**。
- 4 選擇“Reset Handset”，然後按下 **OK**。
- 5 輸入“0000”（預設手機 PIN 碼）。
 - 如果您更改了 PIN 碼，請將它輸入（22頁）。
- 6 選擇“**Yes**”，然後按下 **OK**。
- 7 按下 **[*0]**。

注意：

- 以下項目將被刪除或重設為預設值：
 - 17頁上列出的設定
 - 重撥記錄
 - 對講機模式、群組編號和群組手機號碼（32頁）
- 將保留以下項目：
 - 電話簿輸入
 - 語音標籤
 - 日期和時間

- 手機名稱
- 類別名稱

主機設定指南

以下顯示所有可以自訂的主機項目表，供您參考。每個項目的詳細內容請參考所列頁數。

- 自訂主機時，▶ 會指示目前的設定。



主機設定選單	子選單	子選單 2	預設設定	頁數
Ringer Option (響鈴功能)	Ringer Volume (響鈴音量)		中	25頁
Call Option (撥號功能)	Dial Mode (撥打模式)		Tone	25頁
	Recall (瞬切)		Type 2	25頁
	Pause Time (暫停時間)		Short	25頁
	Emergency Call (緊急電話)		119 以及 110	25頁
	Set ARS (區域號碼設定)	Set Area Code (區域號碼設定)	—	26頁
	Call Restricted (撥號限制)		—	26頁
Other Option (其他功能)	Change Base PIN (變更主機PIN碼)		0000	26頁
	Reset Base (復原主機設定)		—	26頁

注意：

- 最多一次可顯示 5 個選單項目。要選擇未顯示在目前頁面上的選單項目，請將多向操作鈕向上或向下推動。

主機設定

調整響鈴音量



- 1 按下  (多向操作鈕中央)。
- 2 選擇 ，然後按下 **OK**。
- 3 輸入“0000”(預設主機 PIN 碼)。
 - 如果您更改了 PIN 碼，請將它輸入 (26頁)。
- 4 按兩次 **OK**。
- 5 重複向上或向下推動多向操作鈕以選擇想要的音量。
- 6 按下 **OK**。
- 7 按下 **[*0]**。

撥號功能

設定撥號模式 (複頻/脈衝)

“Tone”：於具有複頻服務時選擇。

“Pulse”：於具有轉盤或脈衝服務時選擇。

- 1 按下  (多向操作鈕中央)。
- 2 選擇 ，然後按下 **OK**。
- 3 輸入“0000”(預設主機 PIN 碼)。
 - 如果您更改了 PIN 碼，請將它輸入 (26頁)。
- 4 選擇“Call Option”，然後按兩次 **OK**。
- 5 選擇想要的設定，然後按下 **OK**。
- 6 按下 **[*0]**。



更改瞬切模式

如有需要，請根據您的服務供應商或 PBX 的規定更改瞬切模式。

“Type 1”：100 ms

“Type 2”：600 ms

“Type 3”：300 ms

- 1 按下  (多向操作鈕中央)。
- 2 選擇 ，然後按下 **OK**。
- 3 輸入“0000”(預設主機 PIN 碼)。

- 如果您更改了 PIN 碼，請將它輸入 (26頁)。



- 4 選擇“Call Option”，然後按下 **OK**。
- 5 選擇“Recall”，然後按下 **OK**。
- 6 選擇想要的設定，然後按下 **OK**。
- 7 按下 **[*0]**。

設定暫停長度

如有需要，請根據您的服務供應商或 PBX 的規定更改暫停長度。



“Short”：3 秒鐘

“Long”：5 秒鐘

- 1 按下  (多向操作鈕中央)。
- 2 選擇 ，然後按下 **OK**。
- 3 輸入“0000”(預設主機 PIN 碼)。
 - 如果您更改了 PIN 碼，請將它輸入 (26頁)。
- 4 選擇“Call Option”，然後按下 **OK**。
- 5 選擇“Pause Time”，然後按下 **OK**。
- 6 選擇想要的設定，然後按下 **OK**。
- 7 按下 **[*0]**。

儲存/更改緊急號碼

這些設定決定開啟撥號限制功能時可以撥出的電話號碼 (21頁)。



- 1 按下  (多向操作鈕中央)。
- 2 選擇 ，然後按下 **OK**。
- 3 輸入“0000”(預設主機 PIN 碼)。
 - 如果您更改了 PIN 碼，請將它輸入 (26頁)。
- 4 選擇“Call Option”，然後按下 **OK**。
- 5 選擇“Emergency Call”，然後按下 **OK**。
- 6 選擇記憶位置，然後按下 **OK**。
 - 如果該記憶位置已含有緊急號碼，則會顯示該號碼。
- 7 輸入/編輯號碼，然後按下 **OK**。

8 按下 **[]**。

選擇自動刪除區域號碼



在某些情況下，自動儲存在來電號碼記錄（28頁）中的電話號碼將包含區域號碼。如果您從來電號碼記錄中撥打電話時不想撥打區域號碼，您可以儲存想要電話機自動刪除的區域號碼。



例如：您已儲存區域號碼“123”。如果您從來電號碼記錄中撥打電話號碼“123-456-7890”，電話機將撥打“456-7890”。

- 1 按下 **[]**（多向操作鈕中央）。
- 2 選擇 **[]**，然後按下 **[OK]**。
- 3 輸入“0000”（預設主機 PIN 碼）。
 - 如果您更改了 PIN 碼，請將它輸入（26頁）。
- 4 選擇“Call Option”，然後按下 **[OK]**。
- 5 選擇“Set ARS”，然後按下 **[OK]**。
- 6 選擇“Set Area Code”，然後按下 **[OK]**。
- 7 選擇一個區域號碼位置（1-25），然後按下 **[OK]**。
 - 如果該位置已儲存區域號碼，會顯示該號碼。
- 8 輸入一個區域號碼（最多 5 位數），然後按下 **[OK]**。
- 9 按下 **[]**。

設定限制撥號

您可以限制選定的手機無法撥打特定的號碼。您最多可以指定 6 個限制號碼，並選擇限制哪些手機。在此儲存區域號碼會使被限制手機無法撥打此區域號碼內的任何電話號碼。如果撥出限制的號碼，電話將無法接通，限制的號碼也會在顯示幕上閃爍。

- 1 按下 **[]**（多向操作鈕中央）。
- 2 選擇 **[]**，然後按下 **[OK]**。
- 3 輸入“0000”（預設主機 PIN 碼）。
 - 如果您更改了 PIN 碼，請將它輸入（26頁）。
- 4 選擇“Call Option”，然後按下 **[OK]**。

- 5 選擇“Call Restricted”，然後按下 **[OK]**。
- 6 選擇手機以設定限制該手機，然後按下 **[]**。
 - 被限制的手機旁有一個 **✓**。
 - 要關閉限制通話，請選擇被限制的手機，然後按下 **[]**。
- 7 按下 **[OK]**。
- 8 選擇記憶位置，然後按下 **[OK]**。
 - 顯示先前儲存的電話號碼。
- 9 輸入要限制的電話號碼或區域號碼（最多 8 位數），然後按下 **[OK]**。
 - 若要刪除被限制的號碼，按下 **[C]**。
- 10 按下 **[]**。



其他功能

更改主機 PIN 碼（個人認證號碼）



基於安全考慮，更改某些設定時必須輸入主機 PIN 碼。預設 PIN 碼為“0000”。

重要事項：

- 如果您更改 PIN 碼，請記下新的 PIN 碼。本電話機不會顯示您所設定的 PIN 碼。如果您忘記您的 PIN 碼，請洽詢離您最近的 Panasonic 服務中心。

- 1 按下 **[]**（多向操作鈕中央）。
- 2 選擇 **[]**，然後按下 **[OK]**。
- 3 輸入“0000”（預設主機 PIN 碼）。
 - 如果您更改了 PIN 碼，請將它輸入。
- 4 選擇“Other Option”，然後按兩次 **[OK]**。
- 5 輸入新的 4 位數主機 PIN 碼。
- 6 再次輸入新的 4 位數主機 PIN 碼。
- 7 按下 **[]**。

將主機重設為預設設定

- 1 按下 **[]**（多向操作鈕中央）。
- 2 選擇 **[]**，然後按下 **[OK]**。
- 3 輸入“0000”（預設主機 PIN 碼）。

- 如果您更改了 PIN 碼，請將它輸入（26頁）。

- 4 選擇“**Other Option**”，然後按下 **OK**。
- 5 選擇“**Reset Base**”，然後按下 **OK**。
- 6 選擇“**Yes**”，然後按下 **OK**。
- 7 按下 **[X]**。

注意：

- 以下項目將被刪除或重設為預設值：
 - 24頁上列出的設定
 - 日期和時間
 - 來電號碼記錄

來電號碼顯示服務

重要事項：

- 本電話機符合雙模來電顯示規格。請確認您與對方的線路是否有支援此功能。
- 本電話機按照 DGT 規定設計，並支援 DTMF 及 FSK 雙模來電顯示。
- 如果電話機的來電號碼顯示功能未能正常運作，請確定您的電話線路及來電者的電話線路均能支援雙模來電顯示。詳情請與您當地的電話公司聯絡。

來電號碼顯示功能

外線電話來電時，會顯示來電者的電話號碼。

- 最後 50 個來電者的電話號碼會記錄在來電號碼記錄中。
- 接收到來電號碼資訊且與電話機電話簿中儲存的電話號碼相符時：
 - 顯示儲存的姓名並記錄在來電號碼記錄中。
 - 手機會使用為來電者類別指定的響鈴和型式。
- 如果本電話機連接 PBX 系統，您可能收不到來電者資訊。
- 當來電者撥打的區域未提供來電號碼顯示服務時，將會顯示“Out of Area”。*1
- 當來電者要求不要傳送來電者資訊時，將不會顯示任何資訊或顯示“Private Caller”。*1
- 不會顯示來電者電話的時間和日期。

*1 當來電號碼資料是由您電話公司的 PBX 以 FSK 模式發送。

未接來電

如果有來電未接聽，則電話機會視為未接來電。→) 及未接來電的數目會顯示在顯示幕上。如此您就可以知道是否該查看來電號碼記錄，以確認當您不在時有哪些人來電。





私人類別

私人類別以不同來電者類別的不同響鈴指示燈顏色以及不同來電者類別的響鈴類型，幫助您辨識來電者。

您可以將手機電話簿中的輸入指定至一個類別中（13頁）、更改類別名稱（“朋友”、“家人”等21頁）、並以類別搜尋電話簿輸入（14頁）。當指定至一個類別的來電者來電時，就會使用您所選擇的響鈴指示燈顏色（21頁）及響鈴類別（19頁）。

查看來電號碼記錄及回撥



最後 50 個不同來電者的電話號碼會記錄在來電號碼記錄中。您可以使用本記錄回撥未接的電話。

- 1 按下 （多向操作鈕中央）。
- 2 選擇 ，然後按下 **OK**。
 - 顯示最近一次通話。
- 3 重複向下推多向操作鈕，從最近的通話開始搜尋，或從最早的通話開始搜尋。
 - 已查看或已接聽的項目旁，會顯示一個 ✓，即使是以另一支手機查看或接聽。
- 4 按下  或  以回撥顯示的來電方。



注意：

- 如果您從來電號碼記錄中撥打電話時不想撥打區域號碼，您可以儲存想要電話機自動刪除的區域號碼（26頁）。

在回撥前編輯來電者電話號碼

- 1 按下 （多向操作鈕中央）。
- 2 選擇 ，然後按下 **OK**。
- 3 重複向上或向下推動多向操作鈕以顯示想要的輸入，然後按下 。
- 4 選擇“Edit for Call”，然後按下 **OK**。
- 5 使用多向操作鈕移動游標，然後編輯號碼。
 - 將游標移到您想刪除的號碼，然後按下 **[C]**。





- 將游標移到您想插入數字的右方，然後按下適當的撥號鍵。

6 按下 、 或 **OK** 以撥號。



注意：

- 編輯的電話號碼不會儲存在來電號碼記錄中。

刪除來電者資訊

- 1 按下 （多向操作鈕中央）。
- 2 選擇 ，然後按下 **OK**。
- 3 重複向上或向下推動多向操作鈕以顯示想要的輸入，然後按下 。
- 4 要刪除選擇的輸入，選擇“Delete”，然後按下 **OK**。要刪除所有輸入，選擇“Delete All”，然後按下 **OK**。
- 5 選擇“yes”，然後按下 **OK**。
- 6 按下 。

將來電者資訊儲存到手機電話簿中

- 1 按下 （多向操作鈕中央）。
- 2 選擇 ，然後按下 **OK**。
- 3 重複向上或向下推動多向操作鈕以顯示想要的輸入，按下  然後按下 **OK**。
- 4 從步驟2繼續“新增輸入至手機電話簿”，13頁。

操作擴充的電話機

擴充手機

一台主機最多可以登錄 6 支手機。擴充手機可以帶給您更多的方便與自由，例如，當第三支手機在進行外線通話時，您還可以與另一支手機進行內線通話。請參閱 4 頁有關訂購擴充手機的資訊。

擴充主機





手機最多可以登錄到 4 台主機，讓您可以加裝擴充主機，擴大使用手機的通話範圍。在主機選項上選擇“Auto”時（30 頁），如果手機移動超出其主機的通話範圍，則手機會尋找另一台主機以撥打或接聽電話。主機及與其通訊的手機稱為一個“無線基地台”。

注意：

- 當手機從一個無線基地台移到另一個時，通話將會中斷。
- 內線通話與電話轉接只能在屬於相同無線基地台中的手機之間進行。

將手機登錄到主機

您可以使用以下方法將手機登錄到主機。

- 1 按下 （多向操作鈕中央）。
- 2 選擇 ，然後按下 **OK**。
- 3 選擇“Registration”，然後按兩次 **OK**。
- 4 選擇主機號碼，然後按下 **OK**。
 - 這個號碼僅由手機作為參考用。
- 5 按下並按住主機上方的  約 5 秒鐘，直到發出登錄通知音為止。
 - 如果所有登錄的手機在步驟 2 開始響鈴，請按下  停止響鈴，然後重複此步驟。
 - 按下  後，其餘步驟必須在 1 分鐘之內完成。



- 6 等到“Enter Base PIN”顯示後，再輸入“0000”（預設主機 PIN 碼），然後按下 **OK**。
 - 如果您更改了 PIN 碼，請將它輸入（26 頁）。

注意：

- 手機登錄成功後， 將會停止閃爍。如果已開啟按鍵音（20 頁），將聽到確認通知音。

選擇主機

選擇“Auto”時，手機會自動使用任何已登錄的可用主機。選擇特定的主機後，手機只能使用選定的主機撥打與接聽電話。如果手機超出主機的通話範圍，將無法撥打任何電話。

- 1 按下 （多向操作鈕中央）。
- 2 選擇 ，然後按下 **OK**。
- 3 選擇“Select Base”，然後按下 **OK**。
- 4 選擇想要的主機號碼，或“Auto”，然後按下 **OK**。
 - 手機會開始搜尋主機。

取消手機

一台主機最多可以登錄 6 支手機。手機可以取消自己（或另一支手機）在主機中所儲存的登錄。如此可讓主機“忽略”該手機。

- 1 按下 （多向操作鈕中央）。
- 2 選擇 ，然後按下 **OK**。
- 3 輸入“0000”（預設主機 PIN 碼）。
 - 如果您更改了 PIN 碼，請將它輸入（26 頁）。
- 4 輸入“226235”。
- 5 選擇“Cancel Handset”，然後按下 **OK**。
 - 顯示登錄至主機的所有手機名稱。
- 6 選擇您要取消的手機，按下 ，然後按下 **OK**。

取消主機

一支手機最多可以登錄到 4 台主機。手機可以取消所登錄到的主機。如此可讓主機“忽略”該手機。

- 1 按下  (多向操作鈕中央)。
- 2 選擇 ，然後按下 **OK**。
- 3 選擇“**Registration**”，然後按下 **OK**。
- 4 輸入“226235”。
- 5 選擇“**Cancel Base**”，然後按下 **OK**。
- 6 輸入“0000” (預設手機 PIN 碼)。
 - 如果您更改了 PIN 碼，請將它輸入 (22頁)。
- 7 選擇您要取消的主機，按下 ，然後按下 **OK**。
- 8 選擇“**Yes**”，然後按下 **OK**。
- 9 按下 。

注意：



- 要將手機登錄到另一台主機或再次登錄到相同的主機，請參閱30頁。

手機間的內線對講

例如：當手機 1 呼叫手機 2 時

- 1 手機 1：

按下 **[INT]** 與 **[2]** (所要的手機號碼)。
- 2 手機 2：

按下  或  以接聽。
- 3 結束通話時，請按下 。

注意：

- 相同無線基地台內的手機之間可以進行內線通話，但不同無線基地台的手機之間則不行。

將手機電話簿輸入複製到其他手機

電話簿輸入 (13頁) 可以從手機中複製到相容的 Panasonic 手機的電話簿中。

例如：手機 1 傳送電話簿輸入至手機 2 時

- 1 建立內線通話 (31頁)。
- 2 手機 2：

按下  (多向操作鈕中央)，選擇“**Recv Phonebook**”，然後按下 **OK**。
- 3 手機 1：

按下 ，選擇“**Send Phonebook**”，然後按下 **OK**。
- 4 手機 1：

重複向上或向下推動多向操作鈕以選擇想要的輸入及/或按下 **OK**。
- 5 手機 1：

選擇“**Copy One Item**”或“**Copy All Items**”，然後按下 **OK**。

注意：

- 如果手機 2 (接收方) 未準備進行複製，則在手機 1 上 (傳送方) 會顯示“**Copy Failure**”。
- 如果手機 2 (接收方) 的電話簿記憶體已滿，則手機 1 (傳送方) 上會顯示“**Copy Incomplete**”。

轉接手機之間的電話、三方會談通話

您可以在相同無線基地台內的兩支手機之間轉接外線電話。相同無線基地台內的 2 支手機可以與外線進行三方會談通話。

例如：當手機 1 轉接電話給手機 2 時

- 1 手機 1：

有外線電話時，按下 **[INT]** 與 **[2]** (所要的手機號碼)。

 - 外線電話將會保留。
 - 如果無人接聽，請按下 **[INT]** 回到外線。

- 2 手機 2：
按下【↶】或【↷】以接聽呼叫。
 - 手機 2 可以與手機 1 通話。
- 3 手機 1：
要完成電話轉接，請按下【↶⓪】。
要建立三方會談通話，請按下【3】。

轉接電話而不向另一個手機使用者說明

- 1 有外線電話時，按下【INT】，然後按所需的手機號碼。
 - 另一個手機如果在主機通話範圍內且已開機，則該手機會響鈴。
- 2 按下【↶⓪】。
 - 另一個手機的外線電話響鈴。

注意：

- ↶ 閃爍時表示外線電話等待中。
- 如果另一個手機的使用者未在 1 分鐘內接聽，則您的手機會再次響鈴。

對講機

本功能讓相容的手機在相同的主機通話範圍內（一般模式、群組模式）或甚至離開通話範圍內（僅限群組模式），還能互相通訊。

重要事項：



- 2 個無線手機在室內使用對講機功能的最大距離為 50 公尺，在室外為 300 公尺。實際效能視使用情況而定。
- 使用對講機時，通話時間約為 14 小時；待機時間約為 14 小時。要提升電池效能，請在不通話時關閉手機。
- 在對講機模式下時，手機無法接收外線電話。

更改對講機模式

為確保隱密性，對講機共有兩種模式：一般與群組。一般模式可讓在同一個主機登錄以及在通話範圍內的對講機對話。群組模式可讓設定同一個 3 位數群組編號的手機以對講機功能通話。預設設定為群組模式。

注意：



- 在一般模式下，設定為“Auto”主機選項的手機（30頁）無法以對講機功能通話。請選擇一個主機號碼，或將對講機模式更改為“Group”。

- 1 按下 （多向操作鈕中央）。
- 2 選擇 ，然後按下 **OK**。
- 3 選擇“Setting”，然後按下 **OK**。
- 4 選擇想要的模式，然後按下 **OK**。
 - 如果選擇“Common”，設定已儲存並可略過後續的步驟。
- 5 如果選擇了“Group”，接著請輸入 3 位數的群組編號，然後按下 **OK**。
- 6 指定一個手機號碼（1-9）用於對講機通話，然後按兩次 **OK**。
 - 只有在使用對講機功能時手機才會顯示這個號碼。不會影響其他操作。

注意：

- 要將對講機設定為一般模式，則手機必須在主機的通話範圍內。

開啟對講機

- 1 按下  (多向操作鈕中央)。
- 2 選擇 ，然後按下 **OK**。
- 3 選擇“On”，然後按下 **OK**。
 - 顯示幕更改為對講機顯示幕，並顯示手機的對講機號碼。

注意：





- 如果手機離開主機通話範圍且對講機模式設定為一般模式時，就無法開啟對講機。
- 手機關機時，本功能也一併關閉。

關閉對講機

按下 ，選擇“off”，然後按下 **OK**。

開始對講機通話

您的手機以及您要通話的手機必須事先開啟對講機功能。

- 1 按下 、 或 **[INT]**，然後再輸入另一個手機的手機號碼。
 - 如果該手機在通話範圍內將會響鈴。
- 2 另一個手機使用者只要按下 、、**[INT]** 或任何撥號鍵就可以接聽。
- 3 結束通話時，請按下 。

選購耳機

本手機可搭配立體聲耳機使用。
耳機插入手機後不可使用免持聽筒。要切換至免持聽筒，請拔下耳機。

連接可選耳機

開啟耳機插座蓋，將可選耳機插入耳機插座，如圖所示。

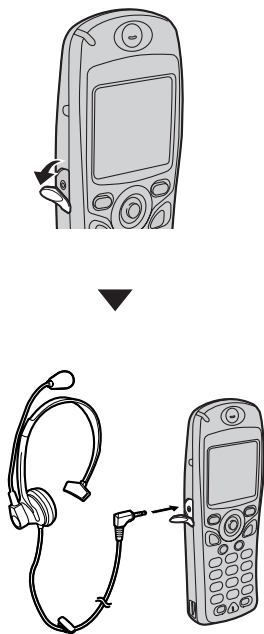

注意：

- 將插頭牢固地插入耳機插座。

使用背夾

您可以使用背夾將手機吊在腰帶或口袋上。

連接背夾

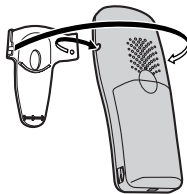

移除背夾



壁掛安裝

壁掛安裝主機

- 1 如圖所示移除腳架。

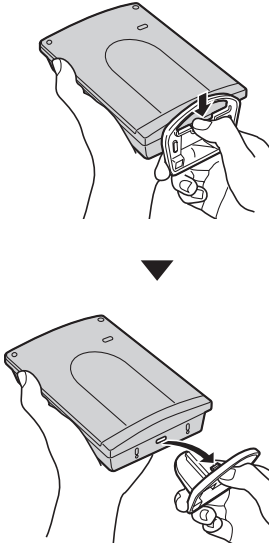

- 2 連接交流電源變壓器。使用壁掛安裝模板作為導板將螺絲鎖入牆壁，然後牢固地將主機掛在螺絲上。

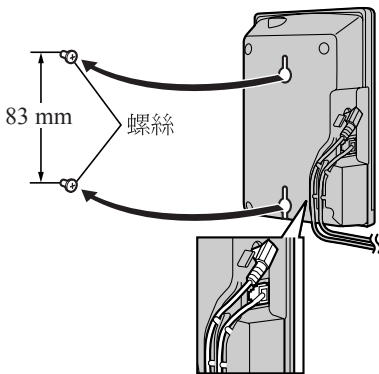

注意：

- 請確定螺絲已鎖入牆壁固定。

主機用壁掛安裝模板

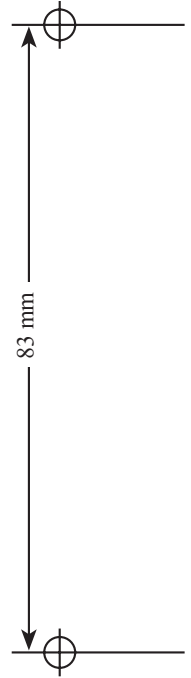

壁掛安裝充電器

- 1 連接交流電源變壓器。

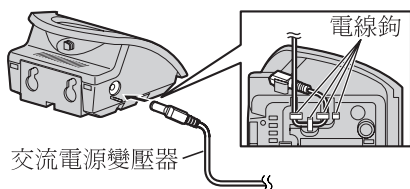

- 2 使用壁掛安裝模板作為導板將螺絲鎖入牆壁，然後牢固地將充電器掛在螺絲上。

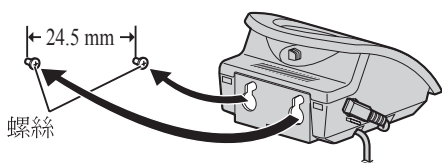

注意：

- 請確定螺絲已鎖入牆壁固定。

充電器用壁掛安裝模板

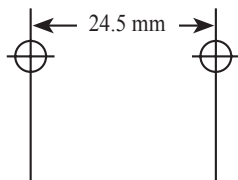

字元輸入

撥號鍵用於輸入字元與數字。每一個撥號鍵都有多個指定的字元。在 **ABC**、**ABΓ**、**AAA**、**SSS** 或 **ABB** 字元輸入模式下，您可以重複按下撥號鍵以選擇字元。

- 移動控制桿可移動游標。
- 按下撥號鍵以輸入字元與數字。
- 按下 **[C]** 可刪除游標反白的字元或數字。按下並按住 **[C]** 可刪除所有字元或數字。
- 按下 **[*]** 以切換大小寫。
- 要輸入相同撥號鍵上的其他字元，將控制桿向右推將游標移動到下一個空格，然後按下適當的撥號鍵。

字元輸入模式

按下右軟鍵可使用數種字元輸入模式。

ABC 字母字元表

0	1	ABC 2	DEF 3	GHI 4	JKL 5	MNO 6	PQRS 7	TUV 8	WXYZ 9
空格 0	空格 # & ' () * , - . / 1	A B C 2	D E F 3	G H I 4	J K L 5	M N O 6	P Q R S 7	T U V 8	W X Y Z 9
		a b c 2	d e f 3	g h i 4	j k l 5	m n o 6	p q r s 7	t u v 8	w x y z 9

0-9 數值輸入表

0	1	ABC 2	DEF 3	GHI 4	JKL 5	MNO 6	PQRS 7	TUV 8	WXYZ 9
0	1	2	3	4	5	6	7	8	9

ABΓ 希臘字元表

0	1	ABC 2	DEF 3	GHI 4	JKL 5	MNO 6	PQRS 7	TUV 8	WXYZ 9
空格 0	空格 # & ' () * , - . / 1	A B Γ 2	Δ E Z 3	H Θ I 4	K Λ M 5	N Ξ O 6	Π Ρ Σ 7	T Υ Φ 8	X Ψ Ω Ξ 9

實用資訊

AAA 延伸 1 字元表

0	1	ABC2	DEF3	GHI4	JKL5	MNO6	PQRS7	TUV8	WXYZ9
空格 0	空格 # & ' () * , - . / 1	A À Á Â Ã Ä Å Æ B C Ç 2	D E È É Ê Ë Ë F 3	G Ğ H I Ì Í Î Ï 4	J K L 5	M N Ñ O Ò Ó Ô Õ Ö ø 6	P Q R S Ş ß 7	T U Ù Ú Û Ü Û V 8	W Ŵ X Y ŷ Z 9
		a à á â ã ä å æ b c ç 2	d e è é ê ë ë f 3	g ğ h i ì í î ï 4	j k l 5	m n ñ o ò ó ô õ ö ø 6	p q r s ş ß 7	t u ù ú û ü ü v 8	w ŵ x y ŷ z 9

- 以下可使用於大小寫：

ø Ş Ŵ ŷ

SSS 延伸 2 字元表

0	1	ABC2	DEF3	GHI4	JKL5	MNO6	PQRS7	TUV8	WXYZ9
空格 0	空格 # & ' () * , - . / 1	A Á Ä Å B C Č Ć 2	D Ď E É Ě ě F 3	G H I Í 4	J K L Ł Ł Ł 5	M N Ń Ń O Ó Ö Ő 6	P Q R Ŕ Ŕ S Š Š 7	T Ť U Ú Ů ů ů V 8	W X Y ŷ Ý Z Ž ž Ž 9
		a á ä Å b c Č Ć 2	d ě e é ě ě f 3	g h i í 4	j k l ł Ł Ł 5	m n Ń Ń o ó ö ő 6	p q r ŕ ŕ s š š 7	t ť u ú ú ů ú ů v 8	w x y ŷ ý z ž ž ž 9

- 以下可使用於大小寫：

Ą Ć Ć Ę Ł Ł Ł Ń Ŕ Š Š ů ŷ Ž Ž Ž

ABB 西里爾字元表

0	1	ABC2	DEF3	GHI4	JKL5	MNO6	PQRS7	TUV8	WXYZ9
空格 0	空格 # & ' () * , - . / 1	A Б В Г 2	Д Е Ж З 3 3	И Й К Л 4	М Н О П 5	Р С Т У 6	Ф Х Ц Ч 7	Ш Щ Ъ Ы 8	Ь Э Ю Я 9

故障排除

如果依照本節說明後還有問題，請拔下交流電源變壓器並關閉手機，然後重新連接交流電源變壓器並開啟手機。

電話

▽ 在閃爍。

- 手機未登錄到主機。請登錄手機（30頁）。
- 手機距離主機太遠。請移近一點。
- 主機的交流電源變壓器未連接。請檢查線路連接。

無法撥打或接聽電話。

- 主機的交流電源變壓器或電話線未連接。請檢查線路連接。
- 如果您使用分線器連接本電話機，請移除分線器後，將本電話機直接連接到牆壁插座。如果電話機操作正常，請檢查分線器。
- 拔下主機的電話線，將電話線連接到運作正常的電話。如果運作正常的電話可以操作，請聯絡本公司服務人員修理本電話機。如果運作正常的電話也無法操作，請聯絡您的服務提供業者。
- 撥號限制功能開啟。請將其關閉（21頁）。
- 您撥打的是限制撥號號碼（26頁）。
- 鍵盤鎖定功能開啟。請將其關閉（12頁）。
- 撥號模式設定錯誤。請依需要設定為“Tone”或“Pulse”（25頁）。

電話機不會發出響鈴。

- 響鈴音量關閉。請調整手機響鈴音量（19頁）以及主機響鈴音量（25頁）。

來電時手機不會震動。

- 震動功能已關閉。請將其開啟（19頁）。

手機顯示幕空白。

- 手機未開啟。請開啟手機電源（10頁）。

手機無法開啟。

- 請確定電池安裝正確（9頁）。
- 為電池充足電（9頁）。
- 清潔充電接點，然後再充電一次（9頁）。

電池應該正在充電，可是電池符號並未更改。

- 清潔充電接點，然後再充電一次（9頁）。
- 交流電源變壓器已經拔下。請將交流電源變壓器插好。

按下【↶】後發出忙錄通知音。

- 手機距離主機太遠。請移近一點，然後再試一次。
- 另一台手機正在外線電話上。請等候其他使用者結束通話。

靜電、聲音插入/切斷、變弱。其他電子裝置的干擾。

- 將手機與主機的放置位置遠離其他電子設備。
- 往主機移近一點。

使用免持聽筒聽取錄音時，揚聲器會有聲音插入/切斷。

- 請在安靜的環境中使用免持聽筒，或在使用免持聽筒聽取錄音時，切換至靜音模式。

手機使用時停止運作。

- 請拔下主機交流電源變壓器並關閉手機。連接交流電源變壓器，開啟手機，然後再試一次。

在電話簿儲存輸入或指定單鍵速撥時，手機開始發出響鈴。

- 已經收到來電。要接聽電話，請按下【↶】。編程設定將會取消。請重新開始。

按下 無法顯示/撥出前一個已撥號的電話號碼。

- 如果已撥號的電話號碼長度超過 24 位數，將無法重撥。請手動重撥。

手機間斷發出嗶聲及/或  閃爍。

- 為電池充足電（9頁）。

電池已充足電，但  仍在閃爍。

- 清潔充電接點，然後再充電一次（9頁）。
- 更換電池的時間到了（9頁）。

來電者資訊未顯示。

- 請確認您與對方的線路是否有支援此功能。

檢視來電者資訊時，顯示幕回到待機模式。

- 搜尋時請勿暫停超過 1 分鐘。

以語音搜尋手機電話簿時，會顯示錯誤的輸入。

- 此語音標籤與另一個語音標籤過於相近。請重錄其中一個語音標籤（15頁）。

無法將手機登錄到主機。

- 手機已經登錄到最多的主機數（4）。請取消手機未使用的主機登錄（31頁）。
- 主機已經登錄到最多的手機數（6）。請取消主機未使用的手機登錄（30頁）。
- 您輸入的 PIN 碼錯誤。如果您忘記您的 PIN 碼，請洽詢離您最近的 Panasonic 服務中心。
- 將手機與主機的放置位置遠離其他電子設備。

技術規格資訊

標準：DECT (Digital Enhanced Cordless Telecommunications: 數位無線電話機技術)，
GAP (Generic Access Profile: 一般存取規範)
頻道數量：120 個雙工頻道
頻率範圍：1.88 GHz 至 1.9 GHz
雙工處理：TDMA (Time Division Multiple Access：分時多重存取)
頻寬：1728 kHz
位元速率：1152 kbit/s
模組：GFSK (Gaussian Frequency Shift Keying：高斯頻移鍵控)
RF 傳送功率：約 250 mW
聲音編碼：ADPCM 32 kbit/s
電源：110 V, 60 Hz
功率消耗 (主機)：約 12 W
功率消耗 (充電器)：約 12 W
操作環境：5 °C–40 °C、20 %–80 % 相對濕度 (乾)
主機尺寸：約 144 mm × 102 mm × 37 mm
充電器尺寸：約 78 mm × 78 mm × 59 mm
手機尺寸：約 120 mm × 45 mm × 22 mm
主機重量：約 220 g
充電器重量：約 110 g
手機重量：約 110 g

注意：

- 本說明書所記載之內容與規格若有更動將不另行通知。
- 本說明中所使用的圖示可能會與實物有些差異。

索引

P

PIN 碼

手機: 22

主機: 26

三畫

三方會談通話: 31

四畫

內線對講: 31

手機

PIN 碼: 22

更改名稱: 22

重設: 22

設定指南: 17

登錄: 30

開啟/關閉電源: 10

搜尋: 13

手機電話簿: 13

刪除: 16

撥打電話: 13

編輯: 15

儲存: 13

日期和時間: 10

五畫

主機

PIN 碼: 26

重設: 26

設定指南: 24

選擇: 30

未接來電: 28

六畫

字元輸入: 37

耳機 (選購件): 34

自動通話: 13, 22

自動語音撥號: 22

七畫

免持聽筒: 11

私人類別: 28

八畫

來電號碼: 28

九畫

按鍵音: 20

背夾: 34

重撥: 11

重撥記錄: 11

限制撥號: 26

音量

免持聽筒: 11

響鈴 (手機): 19

響鈴 (主機): 25

聽筒: 11

十一畫

接聽電話: 13

連鎖撥號: 16

十二畫

備忘鬧鈴: 19

單鍵速撥 (快速撥號): 15

開啟/關閉電源 (手機): 10

十三畫

電池

充電: 9

安裝: 9

更換: 9

電量: 9

壽命: 9

電話轉接: 31

電話簿: 13

電話簿複製: 31

十四畫

對講機: 32

緊急電話: 25

語音搜尋: 14

語音標籤: 15

十五畫

撥打電話: 11

撥號限制: 21

撥號模式: 25

暫時復頻撥號: 12

暫時關閉響鈴: 13

暫停: 12

暫停長度: 25

熱線直撥: 21

線路連接: 8

震機: 13, 19

十六畫

壁掛安裝: 35

錄製

語音標籤: 15

靜音: 12

十七畫

瞬切: 12, 25

鍵盤鎖定: 12

十八畫

擴充手機: 30

擴充主機: 30

二十一畫

響鈴類型: 19

二十三畫

顯示

待機模式: 20

通話模式: 20

圖示: 6

語言: 20

日後參考使用

請出具或保留原始收據以便保固期內維修使用。

序號（請見電話機背面）
購買日期
經銷商名稱與地址

注意：

- 如果發生任何問題，應立即聯絡您的設備供應商。
- 本說明書所記載之所有內容與功能規格本公司有權更動，日後若有更動將不另行通知。
- 本說明書所記載之所有內容與功能規格將以實物為準。

進口商：

松下資訊科技股份有限公司

Panasonic Systems Sales Taiwan Co., Ltd.

台北市信義區信義路五段二號五樓

TEL: (02)2725-9100

台中營業所 (04)2376-7870

台南事務所 (06)274-3465

高雄營業所 (07)237-0399

網址：<http://www.p-club.com.tw>

版權：

本手冊的版權屬於松下資訊科技股份有限公司（PSST）。

在版權法的保護下，未經 PSST 書面同意許可，本手冊不可用任何形式進行全部或部份之複製。

印製日期：2004.09

Panasonic Communications Co., Ltd.

1-62, 4-chome, Minoshima, Hakata-ku, Fukuoka 812-8531, Japan

© 2004 年 Panasonic Communications Co., Ltd.，所有權利均予保留。