

Panasonic

使用說明書

2.4 GHz 數位式無線電話
型號 **KX-TG3521TW**

雙子機增值組
型號 **KX-TG3522TW**

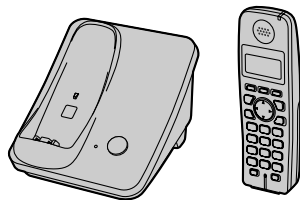

圖中型號為 KX-TG3521TW。

本電話機符合交通部電信總局雙模來電顯示規格。請確認您與對方的線路是否都同時支援此功能。

初次使用前，請先將子機電池充電 7 小時。

使用本電話機前，請先閱讀本使用說明書，看完後，請將說明書收好以便日後參考。



目錄

序言

產品資訊.....	3
配件資訊.....	4
重要資訊.....	5
重要安全說明.....	5
為達最佳效能.....	7

準備工作

設定主機.....	8
設定子機.....	8
操作鍵.....	10
顯示幕.....	12
使用前設定電話機.....	12

撥打 / 接聽電話

撥打電話.....	13
接聽電話.....	13
通話中的實用功能.....	14
撥號鎖.....	15

電話簿

子機電話簿.....	16
複製子機電話簿項目.....	17

來電顯示服務

使用來電顯示服務.....	18
來電者清單.....	18

編程

可編程的項目.....	20
-------------	----

多機操作

內線對講.....	25
子機搜尋.....	25
子機間轉接電話、三方會談通話.....	26

實用資訊

壁掛安裝.....	27
耳機（選購件）.....	28
電話繩 / 繩孔.....	28
錯誤訊息.....	29
故障排除.....	30
規格.....	34

索引

索引.....	35
---------	----

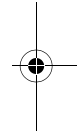
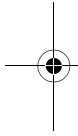

序言

產品資訊

感謝您購買 Panasonic 無線電話。
本使用說明書適用於下列機型：

KX-TG3521

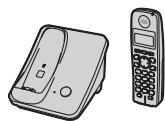

KX-TG3522

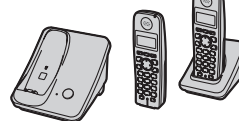

重要事項：

- 本使用說明書將省略下列型號的末尾（TW）：KX-TG3521TW/KX-TG3522TW
- 本使用說明書提及的充電器與多部子機僅適用於 KX-TG3522。
- PSST 有權對此說明書作出修改，恕不另行通知。
- 本說明書的所有內容應以實際產品作為標準。

特殊功能

- 子機語音提升器
此功能可使對方的聲音更清晰，更自然，易於理解（第 14 頁）。

序言

配件資訊

隨附的配件

編號	配件項目	數量	
		KX-TG3521	KX-TG3522
①	主機專用交流電源變壓器	1	1
②	電話線	1	1
③	外接壁掛安裝器	1	1
④	電池	1	2
⑤	子機蓋 ^{*1}	1	2
⑥	充電器	-	1
⑦	充電器專用交流電源變壓器	-	1

*1 子機蓋隨附在子機上。

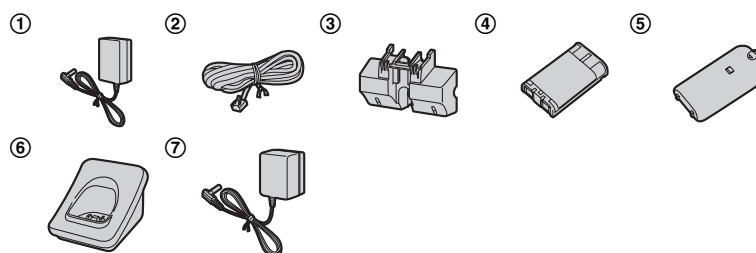

擴充/更換配件

配件項目	訂購編號
充電式鎳氫 (Ni-MH) 電池	HHR-P107
耳機	KX-TCA89BX

序言

重要資訊

1. 經審驗合格之射頻電信終端設備，非經許可，公司、商號或使用者均不得擅自變更頻率、加大功率或變更原設計之特性及功能。
2. 射頻電信終端設備之使用不得影響飛航安全及干擾合法通信；經發現有干擾現象時，應立即停用，並改善至無干擾時方得繼續使用。所謂合法通信，係指依電信法規定作業之無線電信。
3. 輸入、製造射頻電信終端設備之公司、商號或其使用者違反本辦法規定，擅自使用或變更無線電頻率、電功率者，除依電信法規定處罰外，電信總局並得撤銷其審驗合格證明。

警告：

- 本機限在不干擾合法電臺與不受被干擾保障條件下於室內使用。
- 減少電磁波影響，請妥適使用。
- 本產品符合 SAR 限制。

重要安全說明

使用本產品時，應遵守基本的安全措施，以免發生火災、觸電或人身傷害。

1. 請詳讀所有說明。
2. 請遵守本產品上的所有警告及說明。
3. 清潔本產品前，請先拔下插頭。請勿使用液體或噴霧式清潔劑。使用濕布擦拭。
4. 請勿在靠近水的地方使用本產品，如浴缸、洗臉盆、廚房水槽旁等。
5. 請將本產品安全地放在平穩的表面上。若本產品掉落，可能造成嚴重損壞或傷害。
6. 請勿覆蓋本產品的插槽及開口。電話機的插槽及開口為通風用，可防止機身過熱。請勿將本產品放在散

熱器附近，或任何通風不良的地方。

7. 請使用本產品上標示的電源。若您不能確定家中的電源類型，請洽詢您的經銷商或當地電力公司。
8. 請勿在電源線上放置任何物品。安裝本產品時，請確定電源線不會被踐踏或絆倒行人。
9. 請勿過度負載電源插座及延長線。這可能會導致火災或觸電。
10. 請勿在本產品的插槽中插入任何物件。這可能會導致火災或觸電。請勿在本產品上噴灑任何液體。
11. 為避免觸電，請勿任意拆卸本產品。如需維修，請將本產品送至授權的維修中心。打開或取下任何機蓋可能會使您曝露於高壓，或其他危險的情況下。不正確組裝後，若仍繼續使用產品，可能會導致觸電。
12. 若發生以下情況，請拔下本產品的電源插頭，並送至授權的維修中心：
 - A. 電源線損壞或磨損。
 - B. 有液體灑灑至本產品上。
 - C. 本產品受到雨水淋濕或進水。
 - D. 依使用說明書操作仍無法正常使用本產品。只可調整使用說明書中提及的控制鍵。不當的調整可能需由授權維修中心進行全面性的維修工作。
 - E. 本產品曾掉落或機身有損壞。
 - F. 本產品效能出現明顯的變化。
13. 打雷時，請避免使用無線電話以外的電話。閃電可能會導致觸電。
14. 若在瓦斯外洩地點附近，請勿使用本產品通報。

請保存這些說明

序言

警告：

- 為了避免火災或觸電，請勿讓本產品遭受雨淋或任何液體弄濕。
- 如果冒煙、發出異味或異常的聲音，請將本產品從電源插座上拔下。這些情況可能會導致火災或觸電。確認已停止冒煙，然後聯絡授權的維修中心。
- 請勿讓液體（洗潔劑、清潔劑等）灑落在電話線插頭上，或弄濕電話線插頭。如此可能釀成火災。如果電話線插頭潮濕，請立即將插頭自牆壁電話插口拔下，不要使用。
- 請勿將本產品放置在自動門、火災警報器等自動控制裝置附近，或在這些裝置周圍使用本產品。本產品發出的無線電波，可能使該類裝置故障而導致意外。
- 請將交流電源變壓器/電源插頭，完全插入電源插座中。否則可能導致觸電及/或過熱，釀成火災。
- 請定期清理交流電源變壓器/電源插頭上的灰塵等髒污，將插頭從電源插座拔出，再用乾布擦拭即可。灰塵累積可能使絕緣功能因潮濕等因素故障，而引發火災。

小心：

安裝

- 請勿在閃電時安裝電話線。
- 除非插口是專為潮濕地點設計，否則請勿將電話線插口安裝在潮濕的地點。
- 除非電話線在網路介面已經中斷連線，否則請勿觸碰未絕緣的電話線或接頭。
- 安裝或修改電話線時請小心。
- 請勿用潮濕的手觸碰插頭。
- 交流電源變壓器為主要的電源中斷裝置。請確定交流電源插座安裝於本產品附近且連接方便。

電池

為避免火災或人員傷害，請詳讀並遵守以下說明。

- 請僅使用指定的電池。
- 請勿將電池丟入火中。電池可能會爆炸。請確認當地廢棄物管理規定的特殊處理說明。
- 請勿打開或切開電池。流出的電解液具有腐蝕性，可能會燙傷或傷害眼睛或皮膚。吞下電解液可能會中毒。
- 請小心處理電池。請勿讓戒指、手鐲或鑰匙等導電物體觸及電池，以免發生短路造成電池或導電物體過熱而導致燙傷。
- 請僅依照本手冊中的說明與限制，對本產品提供或指定使用的電池進行充電。
- 請使用隨附的主機（或充電器）為電池充電。請勿任意拆解主機（或充電器）。否則可能會造成電池膨脹或爆炸。



廢電池請回收

醫療

- 若使用個人醫療裝置，如心律調整器或助聽器，請洽詢製造商以確定這些裝置是否可避免外來的 RF 能量干擾。（本產品操作時的頻率範圍為 2.4 GHz 至 2.48 GHz，功率輸出是 125 mW（最大）。）若該區域有張貼任何規定，則請勿於醫療場所使用本產品。醫院或醫療場所使用的設備可能會受外來 RF（無線電頻率）能量影響。

為達最佳效能

主機位置/避免雜訊

主機和其他相容的 Panasonic 電話機使用無線電波通訊。

- 為確保最大收訊距離及通訊無雜訊，請將主機安裝在下列位置：
 - 室內方便取用、高處、居中，且子機和主機間沒有屏障的位置。
 - 遠離電視、收音機、個人電腦、無線裝置或其他電話等電器設備。
 - 避免面向行動電話基地台外部天線等射頻發射裝置（避免將主機放在窗台上或窗戶附近）。
- 收訊範圍與聲音品質，須視當地環境條件而定。
- 如果主機位置的收訊品質不盡理想，請將主機移到收訊較佳的位置。

環境

- 請將本產品遠離任何會產生電器干擾的裝置，如日光燈及馬達。
- 本產品應遠離有濃煙、灰塵、高溫及振動的地方。
- 請勿將本產品直接暴露於陽光下。
- 請勿在本產品上放置任何重物。
- 若長時間未使用本產品，請將電源的插頭從電源插座上拔下。
- 本產品應遠離熱源，如暖氣機及廚房的爐灶等。也不應放在低於攝氏 5° C 或高於攝氏 40° C 的室內。同時也不要放在潮濕的地下室。
- 若在以下地點使用本產品，可能會縮短其最大通話距離：屏障物（如山丘、隧道、地下鐵）附近或金屬物品（如電線柵欄）附近等。
- 在電器產品附近操作本產品也可能會產生干擾。遠離電器產品。

日常維護

- 以軟布擦拭本產品表面。請勿使用揮發油、稀釋劑或其他腐蝕性清潔劑。

準備工作

設定主機

連接交流電源變壓器與電話線

連接電話線，使其牢固插入主機與電話線插口 (1)。用力按壓交流電源變壓器的插頭 (3) 以連接交流電源變壓器電線 (2)。

- 請使用隨附的 Panasonic 交流電源變壓器 PQLV203TW。

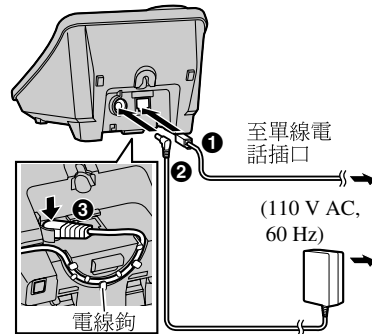

注意：

- 交流電源變壓器必須始終保持連接。(變壓器在使用期間發熱是正常現象。)
- 交流電源變壓器應連接到垂直或安裝在地面的交流電源插座。請勿將交流電源變壓器連接到安裝在天花板的交流電源插座，因為變壓器的重量可能會導致其掉落。
- 使用一個以上的電話機時，電話機之間可能會互相干擾。為避免或降低干擾，主機之間請保留足夠的空間。
- 本電話機如遇停電則無法使用。建議您使用 T 型轉接器，將有線電話連接至同一條電話線或同一個電話線插口。

設定子機

連接交流電源變壓器

適用機型：
KX-TG3522

- 請使用隨附的 Panasonic 交流電源變壓器 PQLV208TW。

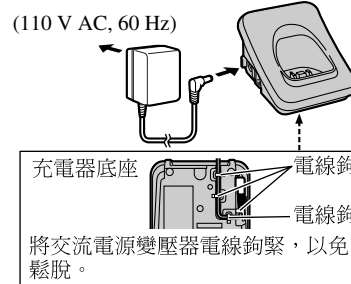

電池的安裝/更換

- 1 用力按下子機蓋上的凹槽，再將子機蓋往箭頭指示的方向滑動。
 - 若有需要，請取出舊電池。

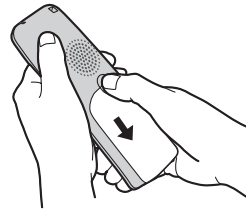

準備工作

- 2 裝入電池 (1) 並往下壓，直到電池完全插入定位 (2) 為止。然後蓋上子機蓋 (3、4)。

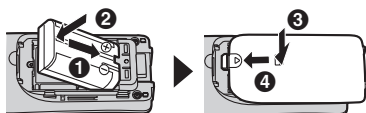

重要事項：

- 請使用如第 4 頁所示的 Panasonic 充電電池。

電池的充電

初次使用前，請先將子機放在主機或充電器上 7 小時。

- 充電時，顯示 “Charging”，子機上的充電指示燈也會亮起。電池充足電時，顯示 “Charge completed”。

主機：

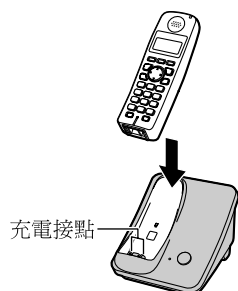

充電器：

適用機型：
KX-TG3522

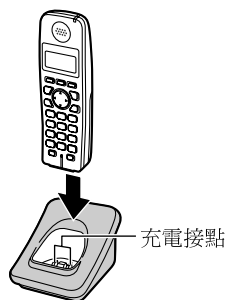

注意：

- 如果您要立即使用子機，電池應充電至少 15 分鐘。
- 為確保電池正常充電，請每月定期以軟的乾布擦拭子機、主機與充電器的充電接點。如果本電話機暴露於有油污、灰塵或濕度過高的地方，請多清潔幾次。
- 電池沒電時，顯示 “Charge for 7h”，充電指示燈也會熄滅約 5 分鐘，以集中電力充電。

電池電量

電池圖示	電池電量
	充足電
	中
	低 閃爍時：需要充電。
	沒電

注意：

- 電池需要充電時，使用時子機會發出間斷的嗶聲。

準備工作

Panasonic 電池效能

操作	操作時間
使用時（通話中）	可長達 5 小時
未使用時（待機）	可長達 11 天
使用清晰度增幅器功能時（第 14 頁）	可長達 3 小時

注意：

- 電池操作時間可能會隨著時間而縮短，視使用狀況和環境溫度而定。
- 子機離開主機或充電器時，即使未使用子機，也會消耗電池電力。
- 子機充足電後，顯示“**Charge completed**”，子機可以放在主機或充電器上，對電池不會有任何不良影響。
- 更換電池後，可能無法正確顯示電池電量。如遇此種情況，請將子機放在主機或充電器上，然後讓子機充電 7 小時。

本使用說明書中使用的符號

符號	表示
【 按鍵名稱 / 單鍵名稱	括號中的文字，代表子機和主機上的按鍵名稱 / 單鍵名稱。 範例： 電話機鍵： 【☎】，【OFF】 單鍵： 【View CID】， 【Phonebook】
→	進行下一項操作。
“ ” 範例： “Alarm”	引號中的文字，代表顯示幕上的選單。
範例： 【▼】/【▲】：“off”	按下【▼】或【▲】以選擇“off”。

操作鍵

主機

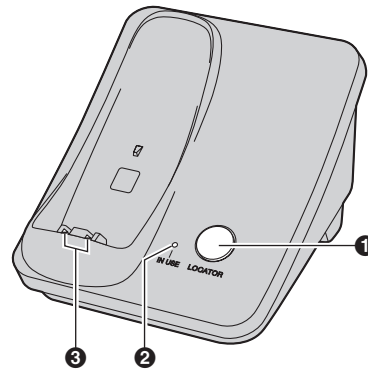

- 1 【LOCATOR】（子機搜尋）
- 2 使用中指示燈
- 3 充電接點

準備工作

子機

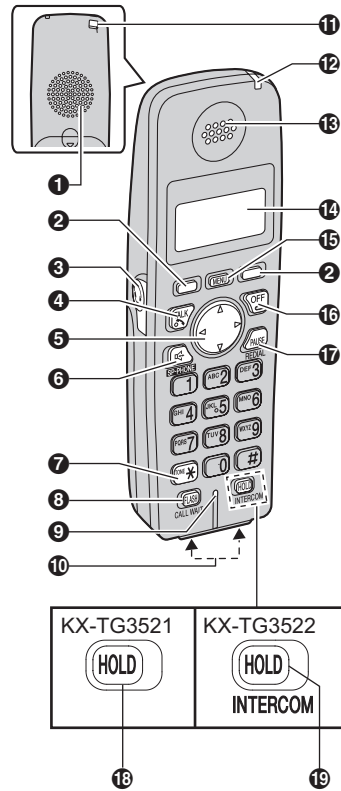

- 1 揚聲器
- 2 單鍵
- 3 無線子機耳機插孔
- 4 【☎】(通話)
- 5 【▲】【▼】【◀】【▶】(導航鍵)
- 6 【📞】(免持聽筒)
- 7 【*】(音頻)
- 8 【FLASH】(瞬切)
【CALL WAIT】(來電待接)
- 9 麥克風
- 10 充電接點
- 11 電話繩/繩孔

- 12 充電指示燈
來電指示燈
- 13 聽筒
- 14 顯示幕
- 15 【MENU】(選單)
- 16 【OFF】(停止)
- 17 【PAUSE】(暫停)
【REDIAL】(重撥)
- 18 【HOLD】(保留)
- 19 【HOLD】(保留)
【INTERCOM】(內線對講)

使用導航鍵

按下子機上的【▲】、【▼】、【◀】或【▶】導航鍵，便可瀏覽選單，並選擇顯示在顯示幕上的項目。

調整音頻音量

通話時，重複按下【▲】或【▼】。

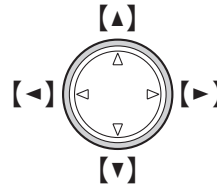

使用單鍵

子機有 2 個單鍵。按下單鍵，您可以直接選擇其上方顯示幕所顯示的功能。

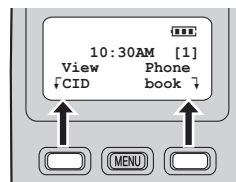

準備工作

顯示幕

子機顯示項目

顯示項目	表示
	已開啟語音提升器。
	電池電量
範例： [1]	子機的分機號碼（此處範例：子機 1）*1

*1 KX-TG3522

使用前設定電話機

重要事項：

- 捲動顯示幕選單以進行功能編程，請參閱第 20 頁。

撥號模式

無法撥打電話時，請依您的電話線路服務情況更改此設定。預設設定為“Tone”。

“Tone”：適用於音頻撥號服務。

“Pulse”：適用於轉盤式/脈衝式撥號服務。

- 1 [MENU] → [0][5][1]
- 2 [▼]/[▲]：選擇所要的設定。
- 3 [Save] → [OFF]

日期和時間

請設定正確的日期和時間。

- 在來電者清單中顯示接收來電的日期和時間。
- 使用鬧鈴功能（第 24 頁）。

1 [MENU] → [4][1]

- 2 在日、月和年的位置各選擇 2 個數字，即可輸入目前的日期。

範例：2007 年 8 月 15 日
[1][5][0][8][0][7]

- 3 在小時與分鐘（12 小時制）的位置各選擇 2 個數字，即可輸入目前的時間。

範例：9:30
[0][9][3][0]

- 4 [AM/PM]：選擇“AM”或“PM”。

5 [Save] → [OFF]

注意：

- 若在輸入日期和時間時發生錯誤，按下 [←]、[→]、[▲] 或 [▼] 移動游標，然後修正。
- 停電後，日期和時間可能會不正確。如遇此種情況，請再次設定日期和時間。

撥打/接聽電話

撥打電話

- 1 撥電話號碼。
 - 要更正數字，按下 **[Clear]**。
- 2 按下 **[↶]** 或 **[Call]**。
- 3 結束通話時，請按下 **[OFF]** 或將子機放到主機或充電器上。

注意：

- 當有人正使用子機或另一部電話通話時，則會顯示 **"Line in use"**。

使用免持聽筒

- 1 撥電話號碼，然後按下 **[☎]**。
 - 與對方輪流說話。
- 2 結束通話時，按下 **[OFF]**。

注意：

- 請在安靜的環境中使用免持聽筒。
- 要切換回聽筒，按下 **[↶]**。

調整聽筒/揚聲器音量

通話時，重複按下 **[▲]** 或 **[▼]**。

使用重撥清單撥打電話

前 5 個已撥號的電話號碼會儲存在重撥清單中（每個電話號碼最多 48 位數）。

- 1 **[REDIAL]**
- 2 **[▼]/[▲]**：選擇所要的電話號碼。
- 3 **[↶]**

刪除重撥清單中的號碼

- 1 **[REDIAL]**
- 2 **[▼]/[▲]**：選擇所要的電話號碼。
- 3 **[Erase]** → **[Yes]** → **[OFF]**

PAUSE（暫停）鍵（用於 PBX/長途電話服務使用者）

使用 PBX 或長途電話服務撥打電話時，有時需要暫停。將電話卡存取號碼及/

或 PIN 碼存入電話簿時，也需要暫停（第 17 頁）。

例如，以 PBX 撥打外線電話時，如需撥存取號碼 "9"：

- 1 **[9]** → **[PAUSE]** → 撥電話號碼。
- 2 **[↶]**

注意：

- 每按一次 **[PAUSE]**，便會插入 3.5 秒的暫停。重複按下以插入比較長的暫停。

接聽電話

接收來電時，來電指示燈會快速閃爍。

- 1 按下 **[↶]** 或 **[☎]**。
 - 您也可以按下 **[0]** 至 **[9]** 的撥號鍵、**[*]** 或 **[#]** 來接聽電話。（任何鍵通話功能）
- 2 結束通話時，按下 **[OFF]**。

注意：

- 您可以更改響鈴音及子機響鈴音量（第 23 頁）。

自動通話

使用此功能，您只要從主機或充電器上拿起子機，即可接聽電話。並不需要按下 **[↶]**。要開啟此功能，請參閱第 22 頁。

暫時關閉響鈴

當子機響鈴因外線電話而響起時，您可以按下 **[OFF]** 暫時關閉響鈴。

撥打/接聽電話

通話中的實用功能

保留鍵

此功能可讓您保留外線電話。

KX-TG3521

在與外線通話時按下 **[HOLD]**。

KX-TG3522

在與外線通話時按兩次 **[HOLD]**。

- 要釋放已保留的來電，按下 **[↶]**。
- 其他子機使用者可按下 **[↶]** 以接聽電話。

注意：

- 如果有另一部電話連接至同一條電話線（第 8 頁），您也可以拿起該電話的子機接聽電話。
- 如果來電保留超過 6 分鐘，電話機會開始發出警告通知音，響鈴指示燈也會快速閃爍。再保留 4 分鐘後，就會掛斷電話。

靜音鍵

開啟靜音功能後，您可以聽到對方的聲音，但是對方無法聽到您的聲音。

如果要使您的聲音靜音，按下 **[Mute]**。

- 若要恢復通話，按下 **[Mute]** 或 **[↶]**。

注意：

- 當此功能開啟時，**[Mute]** 會閃爍。
- **[Mute]** 會在通話時以單鍵形式出現在子機顯示幕上。

瞬切鍵

您可以按下 **[FLASH]** 使用 PBX 總機的特殊功能（如轉接分機電話），或使用選用的電話服務（如來話插播）。

注意：

- 如要變更瞬切時間，請參閱第 23 頁。

適用於來話插播服務使用者

使用來話插播服務之前，您必須先向電話服務供應商申請來話插播服務。

此功能允許您在通話時接聽其他來電。若通話時有其他來電，您會聽到電話候接通知音。如需此服務在您所在地區的詳細資訊和服務範圍，請洽詢您所屬的電話服務供應商。

按下 **[CALL WAIT]** 可接聽第二通來電。

- 要切換接聽來電，請按下 **[CALL WAIT]**。

暫時音頻撥號（用於轉盤/脈衝電話的使用者）

當您必須使用音頻式服務（例如答錄服務、電話銀行服務等）時，您可以暫時將撥號模式切換為音頻。

在輸入音頻撥號的存取號碼前，請先按下 **[*]**（音頻）。

子機清晰度增幅器

當子機使用區域可能會出現干擾時，此功能可改善音質清晰度。與外線通話時，此功能將在需要時自動開啟。您也可以手動開啟或關閉此功能。

1 在與外線通話時按下 **[MENU]**。

2 **[▼]/[▲]**：選擇 “Booster on” 或 “Booster off”。→ **[Select]**

注意：

- 當此功能開啟時，“BOOST” 會閃爍。
- 若在通話時手動關閉此功能，則在該通話結束之前，此功能都不會再度自動開啟。
- 此功能一旦開啟，電池操作時間將縮短（第 10 頁）。

子機語音提升器

此功能可使對方的聲音更清晰，更自然，易於理解（第 23 頁）。

撥打/接聽電話

在與外線通話時按下 **【VE】**，即可開啟或關閉此功能。

注意：

- 當此功能開啟時，顯示 **【VE】**。
- 此功能可能會增加現有的線路雜音，視乎電話線路的情況與品質而定。如果聲音變得不易聆聽，請關閉此功能。

來電共享

適用機型：
KX-TG3522

此功能可讓子機加入現有的外線通話。若要加入通話，當主機正在與外線通話時，按下 **【↶】**。

撥號鎖

此功能禁止撥打外線電話。預設設定為關閉。

重要事項：

- 開啟撥號鎖後，只有儲存在電話簿中作為緊急電話號碼（名稱開頭有 # 的儲存號碼）的電話號碼，才能使用電話簿撥打（第 16 頁）。我們建議在使用此功能前，先將緊急電話號碼儲存在電話簿中。
- 開啟撥號鎖後，您無法儲存、編輯或刪除電話簿中的項目。

開啟撥號鎖

- 1 **【MENU】** → **【6】**
- 2 輸入 4 位數密碼。
 - 關閉撥號鎖時需要此密碼。建議您記下該密碼。
- 3 **【Save】** → **【Yes】** → **【OFF】**

注意：

- 如果開啟撥號鎖，子機顯示幕會顯示“Dial lock”。

關閉撥號鎖

- 1 **【MENU】** → **【6】**
- 2 輸入開啟撥號鎖時所輸入的相同密碼。
- 3 **【Save】** → **【Yes】** → **【OFF】**

注意：

- 如果忘記密碼，請參閱第 33 頁。

電話簿

子機電話簿

您可以在子機電話簿裡儲存最多 50 個項目，並利用姓名搜尋電話簿項目。

新增項目至電話簿

- 1 **[Phonebook]**
- 2 **[Add]**
- 3 輸入姓名（最多 16 字元）。 → **[Next]**
- 4 輸入電話號碼（最多 32 位數）。 → **[Next]** → **[Save]**
 - 要新增其他項目，請從步驟 2 開始重複上述過程。
- 5 **[OFF]**

儲存緊急電話號碼

緊急電話號碼是儲存在電話簿中的號碼，即使已開啟撥號鎖，仍然可以撥打該電話號碼（第 15 頁）。

要儲存電話號碼作為緊急電話號碼，在名稱開頭加入 #（請參閱“新增項目至電話簿”）。

用來輸入姓名的字元表

按鍵	字元
[1]	& ' () , - . / 1
[2]	a b c A B C 2
[3]	d e f D E F 3
[4]	g h i G H I 4
[5]	j k l J K L 5
[6]	m n o M N O 6
[7]	p q r s P Q R S 7
[8]	t u v T U V 8
[9]	w x y z W X Y Z 9

按鍵	字元
[0]	0 空格
[*]	*
[#]	#

- 如要輸入同一按鍵上的其他字元，先按下 **[>]** 將游標移至下一格。

編輯/更正錯誤

按下 **[<]** 或 **[>]** 將游標移到您要刪除的字元或數字上，然後按下 **[Clear]**。輸入適當的字元或數字。

- 一直按住 **[Clear]** 以刪除所有字元或數字。

尋找及撥打電話簿項目

捲動所有項目，以便依字母順序搜尋姓名

- 1 **[Phonebook]** → **[Search]**
- 2 **[v]/[▲]**：選擇所要的項目。
- 3 按下 **[↶]** 以撥打電話號碼。

以首個字母搜尋姓名

- 1 **[Phonebook]** → **[Search]**
- 2 按下對應搜尋姓名首字（請參閱字元表，第 16 頁）的撥號鍵（**[0]** - **[9]**、**[*]** 或 **[#]**）。
範例：“LISA”
重複按下 **[5]** 以顯示姓名首字為“L”的第一筆電話簿資料，然後進行步驟 3。
● 若您選擇的字母未出現相應的項目，將會顯示下一個項目。
- 3 按下 **[v]** 以選擇所要的群組。
- 4 按下 **[↶]** 以撥打電話號碼。

編輯電話簿中的項目

- 1 尋找您想要的項目（第 16 頁）。 → **[Edit]**

電話簿

- 2 若有需要，可輸入姓名（請參閱字元表，第 16 頁）。→ **[Next]**
- 3 若有需要，可編輯電話號碼。→ **[Next]** → **[Save]** → **[OFF]**

刪除電話簿中的項目

- 1 尋找您想要的項目（第 16 頁）。
- 2 **[Erase]** → **[Yes]** → **[OFF]**

連鎖撥號

本功能可讓您在通話時，還能從子機電話簿撥打電話號碼。此功能可用於撥打儲存在子機電話簿中的電話卡存取號碼或銀行帳號的 PIN 碼，而不必手動輸入。

- 1 與外線通話時，按下 **[MENU]**。
- 2 **[▼]/[▲]**: “Phonebook” → **[Select]**
- 3 尋找您想要的項目（第 16 頁）。→ **[Call]**

注意：

- 將電話卡存取號碼及 PIN 碼儲存為一個電話簿項目時，若有需要，可按 **[PAUSE]**，在號碼及 PIN 碼之後插入暫停（第 13 頁）。
- 若使用轉盤/脈衝服務，在步驟 1 中按下 **[MENU]** 之前，您需要先按下 **[*]**，將撥號模式暫時變更為音頻。

複製子機電話簿項目

適用機型：
KX-TG3522

您可以將一個或所有電話簿項目，從某部子機複製到另一部。

複製一個項目

- 1 **[MENU]** → **[#][1]**

- 2 **[▼]/[▲]**: 選擇所要的項目。→ **[Send]**

- 3 聽到長嗶聲後按下 **[OFF]**。

複製所有項目

- 1 **[MENU]** → **[#][2]**
- 2 聽到長嗶聲後按下 **[OFF]**。

來電顯示服務

使用來電顯示服務

本電話機符合交通部電信總局雙模來電顯示規格。請確認您與對方的線路是否都同時支援此功能。

- 本電話機按照 DGT 規定設計，並支援 DTMF 及 FSK 雙模來電顯示。
- 如果電話機的來電號碼顯示功能未能正常運作，請確認您的電話線路及來電者的電話線路是否均能支援雙模來電顯示。詳情請與您當地的電話公司聯絡。

來電號碼顯示功能

外線電話來電時，會顯示對方的電話號碼。

最近 50 筆來電者資訊，將登入來電者清單，從最近的通話到最久以前的通話，依序排列。

- 若電話機無法接收來電者資訊，會顯示以下留言：
 - “Out of area”：此來電者所在的地區未提供來電號碼顯示服務。^{*1}
 - “Private caller”：此來電者要求不傳送來電者資訊。^{*1}
 - “Coin phone”：來電者從收費電話來電。^{*1}
 - “International”：收到國際長途電話。^{*1}
- 若您所在的地區有提供顯示姓名的服務，顯示幕上會顯示來電者姓名。如需相關詳細資訊，請洽詢您所屬的電話服務供應商。

^{*1} 當來電號碼資料由您的電話服務供應商的 PBX 以 FSK 模式發送時。

未接來電

電話機將未答覆的來電視為未接來電。您可以按下 **[View CID]** 來查看未接來電的數量。

自訂姓名顯示

當接收到的來電號碼與電話簿所存的電話號碼相符時，將直接顯示儲存在電話簿中的姓名，並列入來電者清單中。

來電者清單

重要事項：

- 請確定電話機的日期和時間設定是否正確（第 12 頁）。

檢視來電者清單並回撥

1 [View CID]

2 按下 **[v]**，從最近的通話開始搜尋，或按下 **[▲]**，從最早通話開始搜尋。

3 要回撥，請按下 **[↶]**。
要退出，請按下 **[OFF]**。

注意：

- KX-TG3522：
 - 每一部子機都有自己的來電者清單。因此各子機的未接來電數目可能不同。即使您已在某部子機上查看來電者清單或接聽電話，另一部子機仍會將相同資訊視為未接來電。
 - 已查看或已接聽的來電者資訊旁，會顯示一個 **✓**。
 - 如果號碼之後顯示一個箭頭（→），代表電話號碼未完整顯示。按下 **[▶]** 以查看剩餘的號碼。若要恢復之前的顯示畫面，按下 **[◀]**。

儲存您的區域代碼

我們建議在使用來電顯示功能之前，先儲存您的區域號碼（第 18 頁）。出自相同區域的來電，來電者清單不會列出區域號碼。您不必在回撥給來電者或存入電話簿之前移除它。

1 **[MENU] → [0][4]**

2 輸入您的區域號碼（最多 8 位數）。

來電顯示服務

- 如欲更正數字，按下【◀】或【▶】移動游標，然後按下【Clear】。輸入正確的號碼。

3 [Save] → [OFF]

刪除您的區域號碼

在步驟 2 中一直按住【Clear】，再按下【Save】，然後按下【OFF】。

回撥前編輯來電者的電話號碼

可編輯來電者清單中的電話號碼。

1 [View CID]

2 [▼]/[▲]：選擇所要的項目。 →
【Select】 → 【Edit】

3 若有需要，可在號碼的開頭加入或刪除數字。

- 要加入數字，按所要的撥號鍵。
- 要刪除數字，按下【Clear】或【#】。

4 [↶]

注意：

- 編輯後的電話號碼，不會儲存在來電者清單中。

將來電者資訊儲存到電話簿中

1 [View CID]

2 [▼]/[▲]：選擇您想要的項目。 →
【Select】

- 要編輯該號碼，按下【Edit】，然後進行編輯（請參閱第 19 頁，“回撥前編輯來電者的電話號碼”的步驟 3）。

3 [Save]

- 如果該來電者的姓名資訊已經儲存，請跳至步驟 5。

4 輸入姓名（請參閱字元表，第 16 頁）。 → 【Next】 → 【Save】

5 [OFF]

刪除所選擇的來電者資訊

1 [View CID]

2 [▼]/[▲]：選擇您想要的項目。

3 [Erase] → [Yes] → [OFF]

刪除所有來電者資訊

1 [View CID]

2 [All erase] → [Yes]

編程

可編程的項目

您可以使用子機編程下列功能以自訂電話機。如欲使用這些功能，有兩種方式：

- 捲動顯示幕選單（第 20 頁）
- 使用直接指令（第 22 頁）
- 在本使用說明書中主要使用直接指令的方式。

捲動顯示幕選單進行編程

1 [MENU]

2 按下 [▼] 或 [▲] 以選擇所要的選單。 → [Select]

- 如果有子選單，按下 [▼] 或 [▲] 以選擇所要的項目。 → [Select]

3 按下 [▼] 或 [▲] 以選擇所要的設定。 → [Save]

- 此步驟可能依所編程的功能而不同。

4 [OFF]

主選單	子選單 1	子選單 2	頁數
Alarm (鬧鈴)	-	-	24
Ringer setting (響鈴設定)	Ringer volume (響鈴音量)	-	-
	Ringer tone (響鈴選擇)	-	-
Set date & time (設定日期和時間)	Date and time ^{*1} (日期和時間)	-	12
	Time adjustment ^{*1*2} (時間調整)	-	23
Voice enhancer (語音提升器)	-	-	14
Dial lock ^{*1} (撥號鎖)	-	-	15
Copy phonebook (複製電話簿) (KX-TG3522)	Copy 1 item (複製一個項目)	-	17
	Copy all items (複製所有項目)	-	17

編程

主選單	子選單 1	子選單 2	頁數	
Initial setting (初始設定)	LCD contrast (螢幕對比)	-	-	
	Key tone (按鍵音)	-	-	
	Auto talk (自動通話)	-	13	
	Set area code (設定區域號碼)	-	18	
	Set tel line (設定電話線路)	Set dial mode^{*1} (設定撥號模式)		12
		Set flash time^{*1} (設定瞬切時間)		14
		Set line mode^{*1} (設定線路模式)		-
	Registration (登錄)	HS registration (子機登錄)		33
		Deregistration (取消登錄)		33

*1 如果使用其中一部子機編程這些設定，您就不需要再以另一部子機編程相同的項目 (KX-TG3522)。

*2 如果您所在的區域已提供顯示來電時間與日期的服務，此功能就可使電話機在接收到來電者資訊時，自動調整日期與時間設定。如欲使用此功能，請先設定日期與時間。

編程

使用直接指令進行編程

1 [MENU]

2 輸入所要的功能代碼。

3 輸入所要的設定代碼。 → [Save]

- 此步驟可能依所編程的功能而不同。

4 [OFF]

注意：

- 在下列表格中，<> 代表預設設定。
- 如果您按錯鍵，或輸入錯誤代碼，請按下 [OFF]，然後再從步驟 1 重新開始。

功能	功能代碼	設定代碼	系統設定 *1	頁數
Alarm (鬧鈴)	[8]	[1]: Once [0]: <Off>	-	24
Auto talk *2 (自動通話)	[0][3]	[1]: On [0]: <Off>	-	13
Copy phonebook (複製電話簿) (1 個項目)*3	[#][1]	-	-	17
Copy phonebook (複製電話簿) (所有項目)*3	[#][2]	-	-	17
Date and time (日期和時間)	[4][1]	-	●	12
Deregistration (取消登錄)	[0][0][2]	-	-	33
Dial lock (撥號鎖)	[6]	-	●	15
HS registration (子機登錄)	[0][0][1]	-	-	33
Key tone *4 (按鍵音)	[0][2]	[1]: <On> [0]: off	-	-
LCD contrast (螢幕對比) (顯示幕對比度)	[0][1]	[1]-[6]: 等級 1-6 <3>	-	-
Ringer tone (響鈴選擇)	[1][2]	[1]-[3]: Tone <1>-3 [4]-[7]: Melody 1-4	-	-

編程

功能	功能代碼	設定代碼	系統設定 ^{*1}	頁數
Ringer volume (響鈴音量)	[1][1]	[1] : 低 [2] : 中 [3] : <高> [0] : 關閉	-	-
Set area code (設定區域號碼)	[0][4]	-	-	18
Set dial mode (設定撥號模式)	[0][5][1]	[1] : Pulse [2] : <Tone>	●	12
Set flash time^{*5} (設定瞬切時間)	[0][5][2]	[1] : <700ms> [2] : 600ms [3] : 400ms [4] : 300ms [5] : 250ms [6] : 110ms [7] : 100ms [8] : 90ms	●	14
Set line mode^{*6} (設定線路模式)	[0][5][3]	[1] : <A> [2] : B	●	-
Time adjustment^{*7} (時間調整) (僅限使用雙模來電顯示的用戶)	[4][2]	[1] : Caller ID[auto] [0] : <Manual>	●	-
Voice enhancer (語音提升器)	[5]	[1] : On [0] : <Off>	-	14

*1 如果在“系統設定”欄已標示“●”，您就不需要再使用另一部子機編程相同的項目 (KX-TG3522)。

*2 如果您申請了來電號碼顯示服務，而且希望在拿起子機接聽電話之後還能查看來電者的資訊，請關閉此功能。

*3 僅適用於 KX-TG3522

*4 如果您不想在撥號或按下任何按鍵時聽到按鍵音，包括確認音與錯誤通知音，請關閉此功能。

*5 瞬切時間取決於電話交換機或 PBX 總機。若有需要，請洽詢您的 PBX 供應商。

*6 一般情況下，線路模式設定是禁止調整的。但如果連接至同一條線路的另一部電話通話時沒有顯示“Line in use”，則需要將線路模式更改為“B”。

*7 如果您所在的區域已提供顯示來電時間與日期的服務，此功能就可使電話機在接收到來電者資訊時，自動調整日期與時間設定。如欲使用此功能，請先設定日期與時間。

編程

鬧鈴

鬧鈴會於設定時間響起一次，並持續 3 分鐘。
請預先設定日期和時間（第 12 頁）。

1 [MENU] → [8]

2 [v]/[▲]: “Once” → [Select]

- 若要關閉鬧鈴，請選擇 “off”。 → [Select] → [OFF]

3 設定您想要的日期和時間。 → [Save]

4 [v]/[▲]: 選擇所要的響鈴音。 → [Save]

- 我們建議您選擇不同於外線電話聲響的響鈴音。

5 [OFF]

注意：

- 若要停止鬧鈴，請按下任一撥號鍵，或將子機放在主機或充電器上。
- 若子機正在使用中，鬧鈴會等到子機恢復待機狀態之後才響起。

內線對講

適用機型：
KX-TG3522

子機之間可進行內線通話。

注意：

- 若內線通話時有其他外線來電，您會聽到兩聲通知音。要接聽來電，請按下 **[OFF]**，然後按 **[↶]**。
- 呼叫電話機進行內線通話時，被呼叫的電話機會發出持續 1 分鐘的嗶聲。

進行內線通話

1 [INTERCOM]

- 若要停止呼叫，請按下 **[OFF]**。
- 2 結束通話時，按下 **[OFF]**。

接聽內線通話

- 1 按下 **[↶]** 或 **[📞]** 以接聽呼叫。
- 2 結束通話時，按下 **[OFF]**。

注意：

- 若鈴聲音量設定為關閉，一旦有內線電話，子機將以低音量響鈴。

子機搜尋

如果忘記子機的位置，可利用主機呼叫尋找。

1 主機：

[LOCATOR]

- 子機會發出持續 1 分鐘的嗶聲。

2 若要停止呼叫：

主機：

按下 **[LOCATOR]**。

子機：

按下 **[OFF]**。

多機操作

子機間轉接電話、三方會談通話

適用機型：
KX-TG3522

外線電話可在兩部子機之間相互轉接。
兩部子機可以與外電一方進行三方會談通話。

- 1 與外線通話時，按下 **[INTERCOM]** 以保留來電。
- 2 按下右單鍵。
- 3 等候被呼叫的一方接聽。
 - 如果被呼叫的一方沒有接聽，請按下 **[↶]** 回到外線電話。
- 4 要完成轉接：
按下 **[OFF]**。
 - 外線電話會被轉接到子機。要建立三方會談通話：
按下 **[Conf]**。
 - 若要退出三方會談，按下 **[OFF]**。另外兩方可繼續通話。
 - 要保留外線通話，按下 **[HOLD]**。若要恢復三方會談，按下 **[Conf]**。

接聽轉接的電話

按下 **[↶]** 以接聽呼叫。

- 呼叫的一方掛斷電話後，您就可以與外線來電者通話。

實用資訊

壁掛安裝

主機

- 1 將壁掛安裝器上的鉤子，插入主機的 A 孔和 B 孔中。

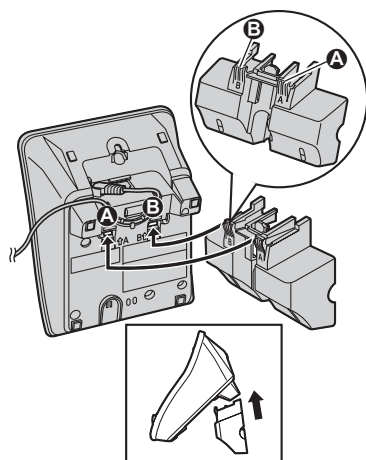

- 2 將壓桿往下壓 (1)，並往箭頭指示的方向推 (2) 直至牢固為止。

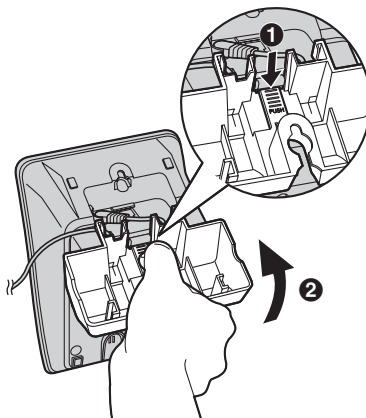

- 3 將電話線收入壁掛安裝器中，並連接電話線。將螺絲（未隨附）鑽入牆

壁內。安裝電話機，然後將電話機向下滑加以固定。
將交流電源變壓器連接至電源插座（第 8 頁）。

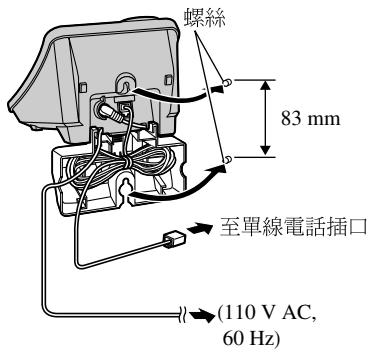
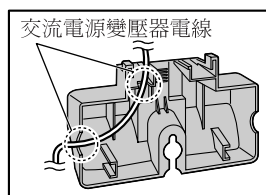

實用資訊

拆下壁掛安裝器

將壓桿往下推 (1)，拆下壁掛安裝器 (2)。

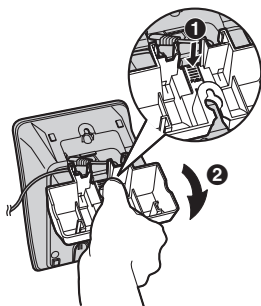

充電器

適用機型：
KX-TG3522

- 1 將螺絲 (未隨附) 鑽入牆壁內。

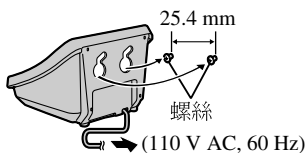

- 2 安裝充電器 (1)，然後將它向下滑 (2) 再向右滑 (3) 直至牢固為止。

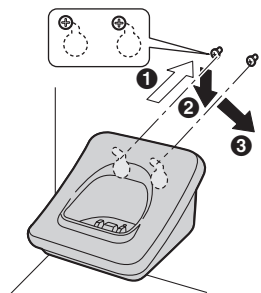

耳機 (選購件)

將耳機連接至子機，即可免持聽筒通話。我們建議使用如第 4 頁所示的 Panasonic 耳機。



在耳機與子機免持聽筒之間切換通話要切換至子機免持聽筒，按下【☎】。若要切換回耳機，按下【↶】。

電話繩/繩孔

如果有電話繩/吊帶 (未隨附)，您就可以將子機掛在脖子或手腕上。如圖所示，將電話繩從繩孔穿入然後拉緊。

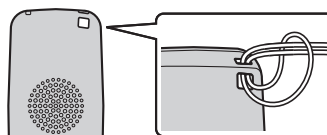

錯誤訊息

電話機偵測到問題時，顯示幕上會顯示以下其中一項訊息。

顯示幕訊息	原因 / 解決方法
Busy	<ul style="list-style-type: none"> ● 該電話機正在使用中。^{*1} ● 電話簿項目複製的目標子機正在使用中。請稍後再試一次。^{*1} ● 您撥打的子機離主機太遠。^{*1}
Dial locked	<ul style="list-style-type: none"> ● 已開啟撥號鎖。若要關閉，請參閱第 15 頁。
Error!!	<ul style="list-style-type: none"> ● 子機登錄失敗。將子機與主機移離其他電氣設備，然後再試一次。 ● 另一位子機使用者嘗試將電話簿項目傳送給您，但發生錯誤。請對方重新傳送該項目給您（第 17 頁）。^{*1} ● 在編程撥號鎖時輸入的密碼不正確。輸入正確的密碼。
---Incomplete--- Phonebook full	<ul style="list-style-type: none"> ● 目的子機的電話簿記憶體已滿。刪除目的子機電話簿中不必要的項目（第 17 頁）。^{*1}
Invalid	<ul style="list-style-type: none"> ● 可能已取消另一部子機登錄。重新登錄子機（第 33 頁）。^{*1}
No items stored	<ul style="list-style-type: none"> ● 您的電話簿或來電者清單內沒有任何項目。
No link to base. Move closer to base, try again.	<ul style="list-style-type: none"> ● 子機與主機無法通訊。將子機靠近主機，再試一次。 ● 確認已插上主機的交流電源變壓器。 ● 可能已取消子機登錄。重新登錄子機（第 33 頁）。
Phonebook full	<ul style="list-style-type: none"> ● 電話簿中已沒有空間儲存新項目。刪除不必要的項目（第 17 頁）。
Please lift up and try again.	<ul style="list-style-type: none"> ● 子機放在主機或充電器上時按下子機按鍵。拿起子機然後再按一次該按鍵。
System is busy. Please try again later.	<ul style="list-style-type: none"> ● 其他電話機正在使用中，系統忙碌中。請稍後再試一次。 ● 可能已取消子機登錄。重新登錄子機（第 33 頁）。^{*1}

*1 KX-TG3522

實用資訊

故障排除

一般性使用



問題	原因 / 解決方法
無法使用電話機。	<ul style="list-style-type: none">● 請確定電池安裝正確且已完全充電（第 8 頁）。● 請檢查線路連接（第 8 頁）。● 拔出主機的交流電源變壓器讓電話機復位。重新接上變壓器，然後再試一次。● 子機尚未登錄到主機。登錄子機（第 33 頁）。
無法聽到撥號音。	<ul style="list-style-type: none">● 請確認電話線連接正確（第 8 頁）。● 拔下電話機的電話線，並連接一部運作正常的電話。如果運作正常的電話可以操作，請聯絡本公司服務人員修理本電話機。如果運作正常的電話也無法操作，請聯絡您的電話服務供應商。
主機和子機之間通訊不穩定。	<ul style="list-style-type: none">● 子機可能未正確登錄。嘗試重新登錄子機（第 33 頁）。

實用資訊

可編程的項目

問題	原因 / 解決方法
無法編程項目。	<ul style="list-style-type: none"> ● 主機或另一部子機正在使用中，無法進行編程。請稍後再試一次。
無法設定鬧鈴。	<ul style="list-style-type: none"> ● 若要設定鬧鈴，您必須先設定日期和時間（第 12 頁）。 ● 子機與主機無法通訊。將子機靠近主機，再試一次。
編程時，子機開始響起。	<ul style="list-style-type: none"> ● 正接到來電。這時請接聽來電，然後在掛斷電話後重新開始。

電池的充電

問題	原因 / 解決方法
已將電池充足電，但  仍持續閃爍，或依舊顯示  。	<ul style="list-style-type: none"> ● 清潔充電接點，然後再充電一次（第 9 頁）。 ● 可能需要更換新電池（第 8 頁）。
子機顯示幕空白。	<ul style="list-style-type: none"> ● 請確定已正確安裝電池。 ● 將電池充足電（第 9 頁）。
充電時，充電指示燈沒有亮，且顯示 “Charge for 7h”。	<ul style="list-style-type: none"> ● 電池沒電。充電指示燈沒有亮起，是為集中電力充電。約 5 分鐘後，充電指示燈就會亮起並顯示 “Charging”。

實用資訊

撥打電話/接聽電話、內線對講

問題	原因 / 解決方法
聽到靜電干擾，聲音斷斷續續。其他電子裝置的干擾。	<ul style="list-style-type: none"> ● 將子機與主機移離其他電器。 ● 將子機靠近主機。 ● 開啟清晰度增幅器功能（第 14 頁）。 ● 若電話機所連接的電話線備有寬頻（ADSL）服務，我們建議您在主機和電話線接口之間裝上雜音過濾器。詳情請與您的寬頻（ADSL）供應商聯絡。
子機不發出響鈴。	<ul style="list-style-type: none"> ● 響鈴音量關閉。請進行調整（第 23 頁）。
無法撥打電話。	<ul style="list-style-type: none"> ● 可能未正確設定撥號模式。更改設定（第 12 頁）。 ● 另一部子機正在使用中。請稍後再試一次。^{*1} ● 已開啟撥號鎖。若要關閉，請參閱第 15 頁。
無法使用耳機通話。	<ul style="list-style-type: none"> ● 請確定選購的耳機連接正確（第 28 頁）。 ● 如果子機顯示“SP-phone”，請按下【】切換至耳機。
無法呼叫子機。	<ul style="list-style-type: none"> ● 該子機離主機太遠。 ● 該子機正在使用中。請稍後再試一次。

*1 KX-TG3522

來電號碼

問題	原因 / 解決方法
子機無法顯示來電者的電話號碼。	<ul style="list-style-type: none"> ● 請確認您與對方的線路是否都同時支援此功能。 ● 若電話機連接著其他電話設備（如來電號碼機台或無線電話線插口），請將電話機從該電話設備中拔出，然後將電話機直接連接在牆壁上的插口。 ● 若電話機所連接的電話線備有寬頻（ADSL）服務，我們建議您在主機和電話線接口之間裝上雜音過濾器。詳情請與您的寬頻（ADSL）供應商聯絡。 ● 其他的電話設備可能會干擾本電話機。斷開其他設備，然後再試一次。 ● 此來電者要求不傳送來電者資訊（第 18 頁）。

實用資訊

登錄

問題	原因 / 解決方法
可能已取消子機登錄，或主機與子機之間通訊不穩定。	<ul style="list-style-type: none"> 重新登錄子機。 <p>1 子機：[MENU] → [0][0][1]</p> <p>2 主機：一直按住 [LOCATOR]，直到通話中指示燈閃爍為止。</p> <p>3 子機：按下 [OK]，然後等待直到響起一聲嗶聲為止。 → [OFF]</p> <p>如果登錄失敗，請先試著取消登錄子機： KX-TG3521</p> <p>按下 [MENU] → [0][0][2] → [3][3][5] → [OK] → [1]，然後再重新登錄一次。 KX-TG3522</p> <p>使用另一部子機，取消登錄不穩定的子機。按下 [MENU] → [0][0][2] → [3][3][5] → [OK] → [1] 或 [2]（您想要取消的子機號碼）。嘗試再重新登錄一次。</p> <ul style="list-style-type: none"> 如果以上方法都無法解決問題，請洽詢離您最近的 Panasonic 維修中心。

撥號鎖

重要事項：

任何人都可以使用下列方法關閉撥號鎖。因此，務必將本使用說明書放置在安全地點，以防未經授權人士擅自使用您的電話。

問題	原因 / 解決方法
忘記撥號鎖密碼。	<ul style="list-style-type: none"> 使用下列方法關閉撥號鎖。 <p>1 [MENU] → [6]</p> <p>2 按下 [7][2][6][2][7][6][6][4][2]。</p> <p>3 [Save] → [Yes] → [OFF]</p>

實用資訊

規格

一般資料

操作環境	5 ° C – 40 ° C
頻率	2.4 GHz – 2.48 GHz

主機

尺寸	約高 95 mm × 寬 116 mm × 深 143 mm
重量	約 210 g
電源消耗	待機：約 2.1 W 最大：約 5.0 W
輸出功率	125 mW (最大)
電源供應	交流電源變壓器 (110 V AC, 60 Hz)

子機

尺寸	約高 156 mm × 寬 48 mm × 深 33 mm
重量	約 150 g
輸出功率	125 mW (最大)
電源供應	鎳氫 (Ni-MH) 電池 (3.6 V, 650 mAh)

充電器 (KX-TG3522)

尺寸	約高 68 mm × 寬 82 mm × 深 87 mm
重量	約 80 g
電源消耗	待機：約 0.9 W 最大：約 3.5 W
電源供應	交流電源變壓器 (110 V AC, 60 Hz)

注意：

- 產品設計和規格若有變更恕不另行通知。
- 本使用說明書中所用的圖示與實際產品可能略有不同。

索引

C

CID (來電號碼顯示) : 18

V

VE (語音提升器) : 14

三畫

三方會談通話: 26
子機搜尋: 25

四畫

內線對講: 25
日期和時間: 12

五畫

未接來電: 18

六畫

耳機, 選購件: 28
自動通話: 13

七畫

免持聽筒: 13

八畫

來話插播: 14
來電共享: 15
來電者清單: 18, 19
來電號碼編輯: 19
來電顯示服務: 18

九畫

保留: 14
按鍵音: 22
故障排除: 30
重撥清單: 13
音量
子機響鈴: 23
揚聲器: 13
聽筒: 13
音頻: 14

十畫

時間調整: 23
脈衝式服務: 14

十一畫

停電: 8
區域號碼: 18
接聽電話: 13

連鎖撥號: 17

十二畫

單鍵: 11

十三畫

電池: 8, 9, 10
電話簿: 16
電話簿複製: 17

十四畫

緊急電話號碼: 16

十五畫

增幅器 (清晰度增幅器) : 14
撥打電話: 13
撥號模式: 12
撥號鎖: 15
暫停: 13
線路連接: 8
線路模式: 23
鬧鈴: 24

十六畫

壁掛安裝: 27, 28
導航鍵: 11
錯誤訊息: 29
靜音: 14

十七畫

瞬切: 14
瞬切時間: 23

十八畫

轉接電話: 26
轉盤式服務: 14

十九畫

關閉響鈴: 13, 23

二十一畫

響鈴音: 22

二十三畫

顯示幕對比度: 22

我們建議您記下以下資訊，以便日後參考。

序號 _____ 購買日期 _____

(請見主機底部)

經銷商名稱及地址 _____

請將購買證明貼在這裡。

進口商：

松下資訊科技股份有限公司

Panasonic Systems Sales Taiwan Co., Ltd.

台北縣中和市員山路579號

TEL: (02)2227-6100

台中營業所 (04)2472-0088

台南事務所 (06)223-3562

高雄營業所 (07)237-0399

網址：<http://psst.panasonic.com.tw>

版權：

本說明書的版權屬

松下資訊科技股份有限公司 (PSST) 所擁有。根據版權法的規定，未經 PSST 事先的書面同意，不得以任何形式對本說明書進行整體或部份複製。

松下通信系統設備株式會社 日本 福岡

1-62, 4-chome, Minoshima, Hakata-ku, Fukuoka 812-8531, Japan

版權：

本資料的版權為 Panasonic Communications Co., Ltd. 所有，並僅可複製以供內部使用。未經 Panasonic Communications Co., Ltd. 的書面同意，所有其他的複製（全部或局部）均被禁止。

© 2007 Panasonic Communications Co., Ltd.，所有權利均予保留。



TG3521TW

PQQX16362ZA CM0607PN0