

使用說明書

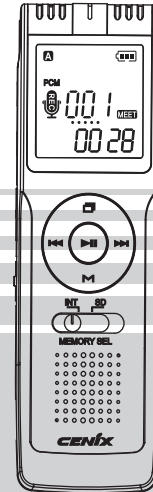

VR-S905 Series
Made in Korea



CENIX
www.cenix.co.kr

Digital Recorder

安全說明

- 此說明書敘述了預防措施以及如何使用產品以免造成人身傷害或財產損失。請仔細閱讀產品說明書。
- 請妥善保管說明書。

※ 警告和注意



警告 ▶ 此標誌表示如果不按照說明操作有可能造成人身傷害或產品損壞。



注意 ▶ 此標誌表示如果不按照說明操作有可能造成財產損失或者產品故障。

目錄

● 安全說明	0	- 檔案刪除	22
● 安全防範	2	- 檔案編輯	23
● 產品配件	5	ADD-R	OVER-R
● 產品特性	6	INST-R	JOIN-F
● 部件名稱	7	SPLT-F	SEC-E
● LCD顯示幕	9	● 音樂模式	
● 使用產品		- 播放音樂	27
- 連接電腦	10	● FM模式	
- 檔案下載	11	- FM模式轉換	28
- 放入電池	12	- 自動預設	28
- 電源開/關	13	- 頻率搜索	29
- 鎖定開/關	13	- 手動保存頻率	30
- 模式轉換	14	- 頻道刪除	30
- 資料夾轉換	15	- FM錄音	30
- 存儲器轉換	16	● 菜單	
● 語音模式		- 進入菜單	31
- 錄音	17	- 菜單設置	32
- 通過外部設備錄音	18	- 固件升級	36
- 書籤設置	19	● 故障排除	37
- 檔案名設置	19	● 規格	38
- 播放檔案	20	● 保修	39
* 噪音過濾, A-B重複快速搜索 播放速度控制	21		

安全防範

■ 請仔細閱讀以下使用指導，以免造成產品損壞。

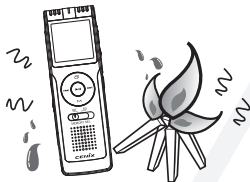

產品遠離溫度極高或者潮濕的地方。
推薦使用溫度為：
0°C ~ 40°C。



遠離水源或灰塵多的地方。
如果產品浸水，不要開機，
請馬上聯繫服務中心尋求幫助。



產品遠離易燃化學物品，不要
用易燃化學物品清洗產品。
(例如酒精，笨，稀釋劑等)

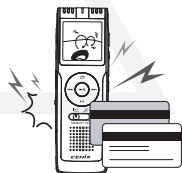

不要將帶磁性物體靠近產品的
喇叭，例如信用卡和儲蓄卡等。

安全防範

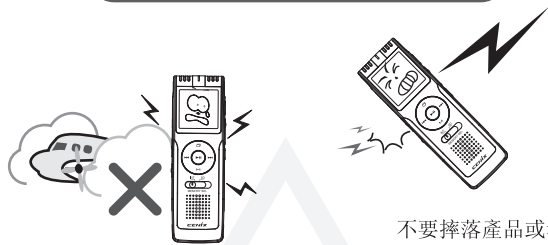

不要摔落產品或者
將重物放在產品上。

不要在禁止使用電子
產品的地方使用本
產品，例如在飛機上。



不要擅自拆卸，維修
或者改裝產品。

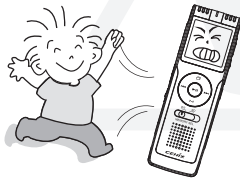

請將產品放置於
遠離小孩的地方。



不要將音量開的太大，
以免損傷您的聽力。

安全防範



確保使用指定規格的電池。



不要將金屬放置於電池附近，例如硬幣鑰匙等。以免摩擦生熱引起火災。

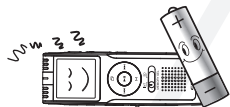

當長時間不用本產品時，請將電池取出。



不要拆卸產品或使其短路，否則會造成產品損壞或者故障。



請將產品放置於遠離小孩的地方。



- 當您的皮膚或者衣服沾上了電解質，請馬上用清水沖洗。
- 如果眼睛受到了電解質的傷害，請馬上諮詢醫生。

產品配件

基本配件

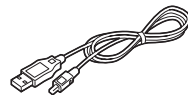
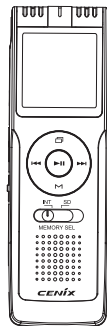

USB線



電池

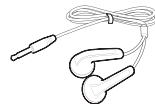

耳機



使用說明書



電話適配器



領夾麥克風



音頻線

產品特性

- 錄音品質
支持5種錄音品質模式：PCM, SHQ, HQ, SP, LP (噪音過濾功能)
- FM 功能
- 檔案恢復
在錄音過程中，錄音檔在電池用完的情況下能自動保存。
- 檔案編輯
檔案能在產品無任何程式的情況下進行編輯。
(增加，覆蓋，插入，聯合，拆分，擦除)
- 安全性能
檔案可用密碼保護
- 採用Micro SD 卡
提供保存空間的多樣性
- 麥克風靈敏度設置
可根據周圍環境設置適合的麥克風。
- 語音提示
操作菜單可由語音或者提示音指示。
- VOS (聲控系統)
當檢測到聲音時開始錄音。
- 檔案分割
在錄音過程中，每隔30或60分鐘檔會自動分割。
- 尺寸小巧
便於攜帶

產品部件名稱

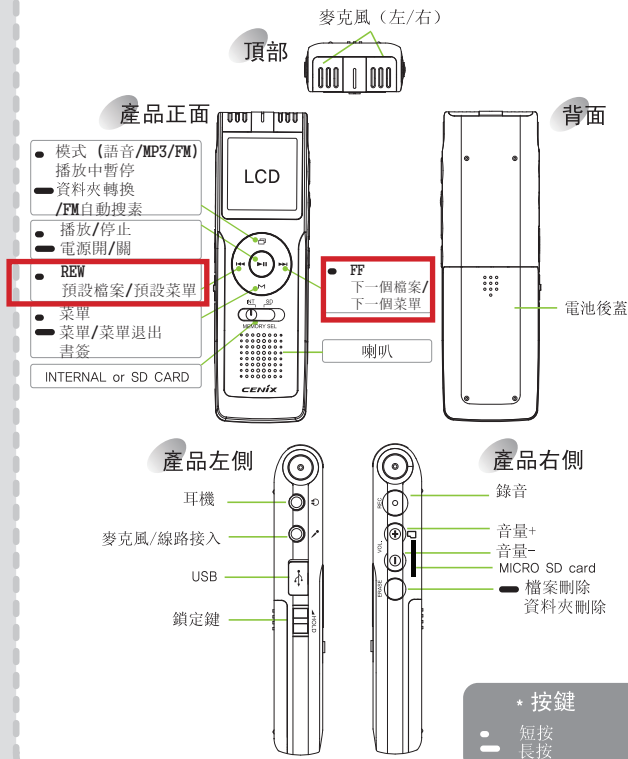

LCD DISPLAY

■ 錄音

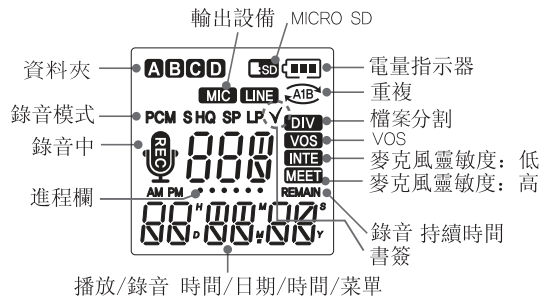

■ 音樂

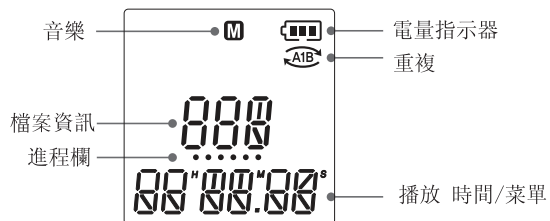

LCD DISPLAY

■ FM收音

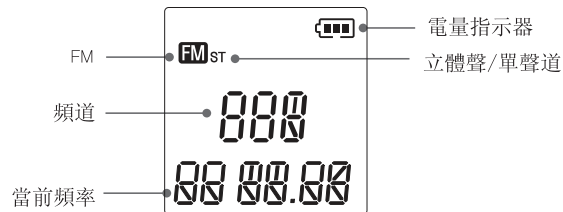

■ MICRO SD

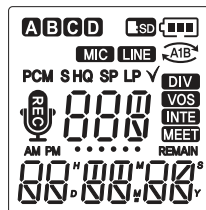

錄音顯示

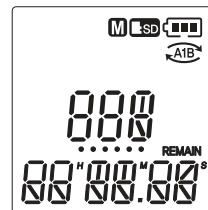

音樂顯示

開始使用

■ 連接電腦

1. USB線的一端連接電腦，另外一端連接產品。
2. 當正確連接後，在我的電腦資料夾會出現可移動磁片的圖示。

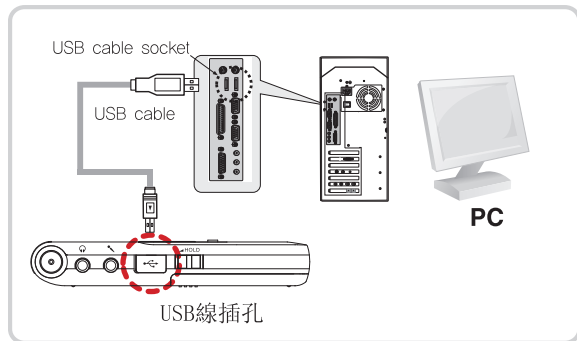

注意

● 電腦配置要求如下：

- Pentium200MHZ或更高
- Windows2000/XP或以上
- 支持USB 2.0
- DirectX9.0或以上

開始使用

■ 檔案下載

1. 將產品連接電腦。
2. “CENIX-S905”可移動磁片會顯示在電腦上。
3. 音樂和語音資料夾已創建，語音資料夾有4個子檔夾：A, B, C, D。
4. 在電腦上選擇所需檔案並拖入想要保存的資料夾。
(MP3和WMA格式的音樂檔案需放在MUSIC音樂資料夾內。)

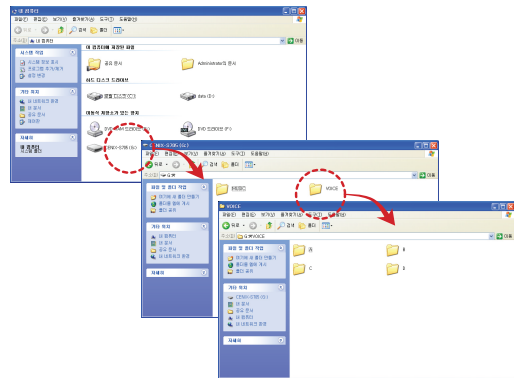

- 在傳輸或者複製過程中，不要將USB線從電腦或者產品拔出，以免造成產品記憶體損壞。

開始使用

■ 放入電池

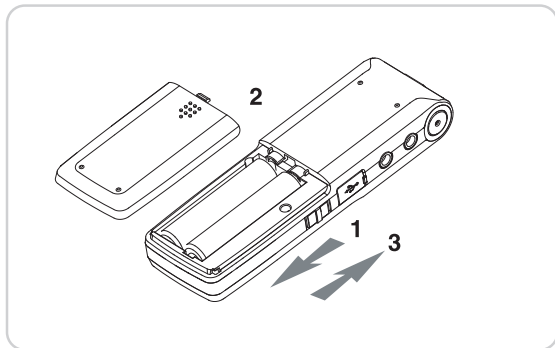

1. 推並下滑電池後蓋。
2. 插入2節AAA鹼性電池，注意正負極正確放置。
3. 關上後蓋。



- 當電量耗盡時更換電池。
- 當不使用產品時，請取出電池，以免造成電池液洩漏。

開始使用

■ 電源開/關

1. 按住“PLAY”鍵，打開電源。
2. 再次按住“PLAY”鍵，關閉電源。

注意

- 當突然需要錄音時，按住“REC”鍵。
- 當STOP停止狀態持續一段時間後，產品會自動關機以節約電能。
- 當電池快耗盡時，“Lo battery”低電量會顯示在LCD螢幕上，產品會自動關機。
- 當在产品連接電腦的狀態下按“PLAY”播放鍵錄音筆運行將會使用電腦的電源。

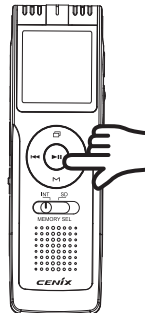

■ 鎖定開/關

1. 將“HOLD”鎖定鍵往上撥將鎖定錄音筆。

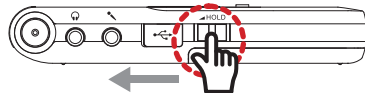

注意

- 當鎖定鍵處於開的狀態時，HOLD鍵的圖示將會顯示在LCD螢幕上3~5秒鐘。
- 在鎖定狀態下，如果錄音筆處於STOP停止狀態持續一段時間後，產品將自動關機。
- HOLD鎖定時，仍可切換 MEMORY SEL鍵，可撥到INT 或 SD位置。

開始使用

■ 模式轉換

- 短按“MODE”鍵改變模式：語音，音樂和FM。

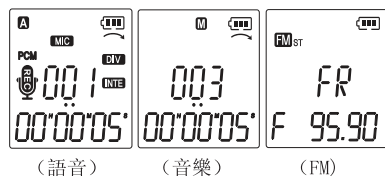

注意

- VOICE語音：用來錄製語音和播放錄音檔。
- MUSIC音樂：播放音頻檔，例如MP3或者WMA檔。
- FM收音：用來收聽或者錄製FM收音。

■ 電量不足

- 在電量不足的情況下，產品LCD螢幕上將會顯示“LO BATTERY”（低電量），並保存錄音檔。



- 電池顯示無電量時，不能進行錄音，
- 當電池低電量時，背光不會顯示以節省電力。

開始使用

■ 資料夾轉換

- 長按“MODE”鍵更換資料夾，A, B, C和D資料夾將相應改變。

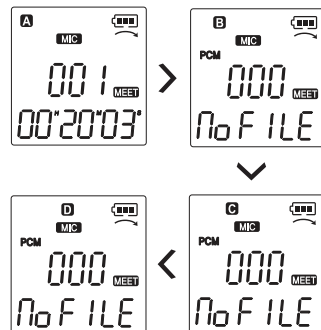
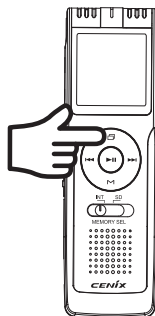

注意

- 在STOP停止狀態下，資料夾可以轉換。
- 在VOICE語音狀態下，資料夾可以轉換。

開始使用

■ 存儲器轉換

- 用Micro SD 卡可以錄音和播放音樂。

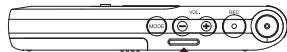

1. 插入Micro SD 卡。
2. 將前面的MEMORY SEL鍵推到SD CARD。
3. SD CARD內存和內部內存一樣產生VOICE和MUSIC資料夾。
4. 在沒有插SD CARD情況下，檔案會存在內部內存。

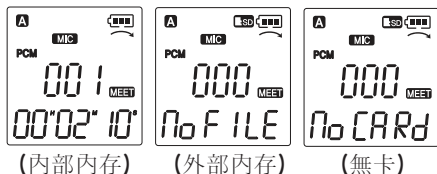
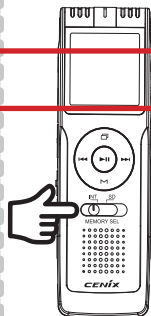

注意

1. 不同廠商的MICRO SD卡會不能讀。
2. 推薦的牌子為 Samsung, ETC... (2GB~32GB)。
3. 當你使用Micro SD 卡時，我們建議 MLC。
以防如果是 TLC，可能會發生資料不見。
4. 如果是重要檔案，請儲存於內建的記憶體。
以防市售的 Micro SD 卡 品質不良，儲存的資料可能會不見。
5. 不同廠商的MICRO SD 卡閱讀時間會不同。
6. 在錄音或播放Micro SD卡內的檔案情況下，別拔出卡
將會出現故障。
7. 當你使用 SD 卡時，電池消耗會比使用內建的記憶體 消耗快1.5倍。
(以 HQ 為例，約 11 小時)

語音模式

■ 錄音

1. 按“MODE”鍵選擇VOICE語音模式。
2. 長按“REC”鍵開始錄音。
3. 按“MODE”鍵暫停錄音。
再次按“MODE”鍵繼續錄音。
4. 短按“REC”鍵保存錄音。

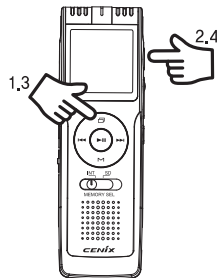

正在錄音

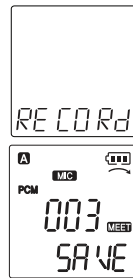

停止

注意

1. 在錄音前設置VOS和錄音品質模式。
2. 在錄音時長按“PLAY”鍵檢查可錄音時間。
(這個時間是表示記憶體容量，不是電池可使用時間)
3. 按“FF”鍵開始新的錄音。
4. 在電源關閉的狀態下，長按“REC”鍵可開始錄音。
5. 在錄音時不要將電池取出，以免造成數據丟失。
6. 在進行長時間錄音前，請檢查電池。
如果電量不足，錄音檔將自動保存並關機。
7. MUSIC音樂模式：按“REC”鍵開始新的錄音。
FM收音模式：按“REC”鍵錄製FM收音。
8. 少於3秒的檔案無法做存檔動作。

語音模式

■ 通過外部設備錄音

1. 連接適配器和線路，如下圖所示。
2. 按“REC”開始錄音。
3. 電話對話將被錄音。

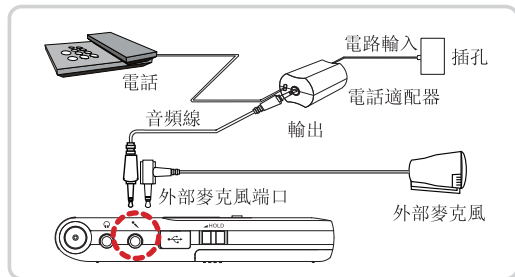

內置麥克風錄音



外部設備錄音



停止

注意

- “LINE” 或者 “MIC” 將會顯示在產品LCD螢幕上，檔案將被保存在之前使用的資料夾中。
- 如果VOS模式處於開啟狀態，當外部設備檢測到聲音後將會開始錄音。

語音模式

■ 書籤

1. 此功能用來保護重要檔被無意刪除或者易於找到重要檔案。
2. 在錄音過程中，長按“MENU”菜單鍵設置書籤，
✓圖示將會顯示在LCD螢幕上。
再次長按“MENU”菜單鍵取消書籤。
3. 書籤檔必須在取消書籤後才能被刪除。
(產品格式化，所有檔案都會刪除)
4. 設置密碼後，書籤檔在播放或者連接電腦時都必須輸入密碼。
5. 預先錄製的檔案也可以設置為書籤



1

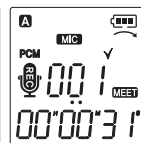

2

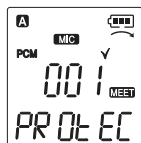

3

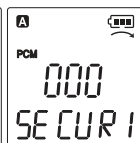

4

■ 檔案名設置

VR_11 01 01 00 00 A001.MP3(*PCM=WAV)

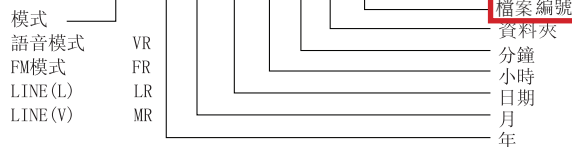

2011/1月/01 12:00AM 資料夾A 第一個MP3檔案(HQ, SP, LP)

語音模式

■ 錄音收聽

1. 在語音模式，長按“MODE”鍵選擇資料夾。
2. 上下按“FF/REW”鍵選擇檔案。
3. 按“PLAY”鍵播放。
4. 在播放中，按“MODE”鍵暫停，再次按“MODE”鍵播放。

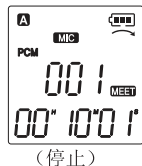
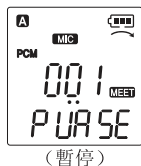

■ 收聽功能

1. 噪音過濾

按“REC”鍵選擇噪音過濾模式。

- 1) NOR: 原聲
- 2) LCF: 除去噪音
- 3) VOICE: 使聲音變大

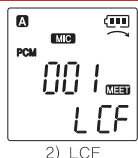
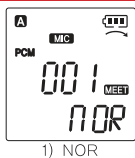

語音模式

2. A-B重複

- 2-1) 按“MENU”鍵設置“A”，再按“MENU”鍵設置“B”。
- 2-2) 按“MENU”鍵取消A-B重複。

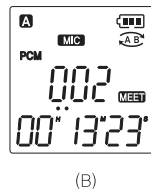
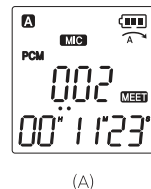

3. 快速搜索

- 3-1) 長按“FF/REW”鍵直到找到所需的部分開始播放。
- 3-2) 短按“FF/REW”鍵選擇前一個或者下一個檔案。

4. 播放速度控制

- 4-1) 長按“MODE”鍵改變變 檔案播放速度。
(100%→85%→70%→115%→130%→100%)



- A-B重複必須長於3秒鐘。

語音模式

■檔案刪除

<檔案>

1. 長按“ERASE”鍵刪除檔案。
當播放檔案的時候，即將刪除的檔案編號會閃爍。
2. 短按“ERASE”鍵刪除。
*如果編號為1的檔案被刪除了，編號為2的檔案會自動變成檔案1。

<一個檔案夾中的所有檔案>

1. 在需要刪除的檔案上，長按“ERASE”鍵
當播放檔案的時候，即將刪除的檔編號會閃爍。
2. 再次長按“ERASE”鍵資料夾將會閃爍。
3. 按“FF/REW”鍵選擇要刪除的資料夾。
4. 短按“ERASE”鍵刪除。

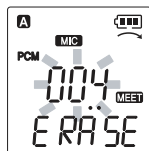

<檔案>

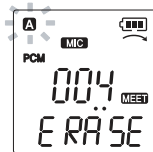

<一個資料夾中的所有檔案>



- 在播放過程中或者暫停狀態不能刪除檔案。
- 在刪除前要謹慎。
刪除的檔案不能恢復。

語音模式

■檔案編輯

錄製的檔案可以在產品沒有任何程式的情況下進行編輯。

1. 在需要編輯的部分，按“MODE”鍵暫停。
2. 長按“MENU”鍵進入編輯模式。



(播放中)

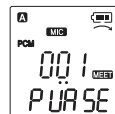

(暫停)

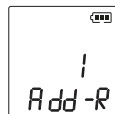

(編輯)

1.ADD-R

ADD-R是在預先錄製檔案的結尾繼續開始新的錄音

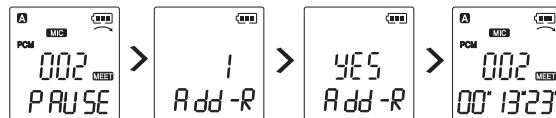

2.OVER-R

Over-R是在已存的檔案上覆蓋新的錄音。
使用此功能之後，已存的檔案被刪除。

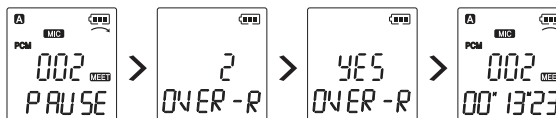

語音模式

3. INST-R

INST-R是在預先錄製的檔案的暫停部分插入新的錄音。
預先錄製的檔案繼續保留。

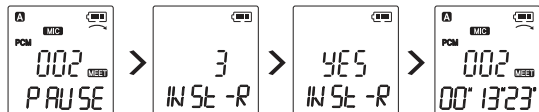

4. JOIN-F 合併檔案

JOIN-F是將2個不同的檔案合併到一個檔案中。
如果“001”和“002”檔合併，檔案編號“002”將被刪除。
如果在“002”檔之後有其他檔案，它們也將會產生新的檔案編號。

- 4-1) 在選擇第一個檔案之後，按“MODE”鍵暫停。
- 4-2) 長按“MENU”鍵後，再按“FF/REW”鍵。
- 4-3) 在LCD螢幕上顯示JOIN-F之後，短按“PLAY”鍵。
- 4-4) 按“FF/REW”鍵選擇YES。
- 4-5) 短按“PLAY”鍵。
- 4-6) 按“FF/REW”鍵選擇第二個檔案。
- 4-7) 短按“PLAY”鍵。
- 4-8) 這樣兩個檔案已經合併，保存為第一個檔案編號。

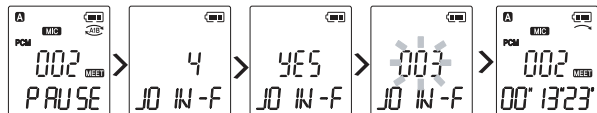

同樣的檔案形式有效果

列子) ***.M P3+***.M P3=***.M P3
***.M P3+ ***.W AV=錯誤

語音模式

5. SPLT-F 拆分檔案

SPLT-F是將一個檔案分成2個檔案。
如果拆分的檔案編號為“001”，拆分後將會新建“001”和“002”檔案。如果在“001”後面還有其他檔案，更新後的檔案編號將從“003”開始。

- 5-1) 在選擇要拆分的檔案後，按“MODE”鍵暫停。
- 5-2) 長按“MENU”鍵後，再按“FF/REW”鍵。
- 5-3) 在SPLT-F顯示在LCD顯示幕之後，短按“PLAY”鍵。
- 5-4) 按“FF/REW”鍵選擇YES。
- 5-5) 短按“PLAY”鍵。
- 5-6) 拆分檔案完成。

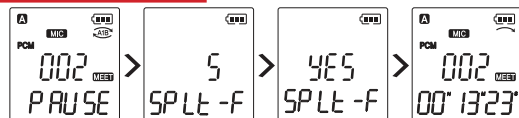

6. MOVE

MOVE是從內部存到外部存或從外部到內部雙方傳送。

- 6-1) 選擇要保存的內存。
- 6-2) 按“FF/REW” 選擇要保存的檔案後按“PLAY”鍵播放。
- 6-3) 在播放中按“MODE”鍵停止後長按“MENU”鍵，再按“FF/REW”鍵選擇“M-F”，再按“PLAY”鍵確認。
- 6-4) 按“FF/REW”鍵選擇YES，再按“PLAY”鍵會傳送。

語音模式

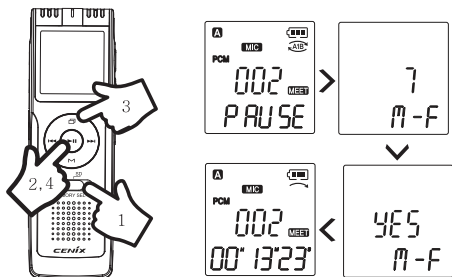

在檔案，如移動資料夾/檔案名的情況下，存儲等。
如果檔案具有相同的名稱將重新設定

7. SEC-E

SEC-E是在一個檔案中刪除A-B段。

- 1) 在選中檔案後，按“MODE”鍵暫停。
- 2) 在播放過程中，短按“PLAY”鍵2次設置“A”和“B”
- 3) 按“FF/REW”鍵選擇YES，A-B段刪除。



- 書籤檔無法刪除。

音樂播放模式

■ 音樂播放

1. 按“MODE”鍵進入MUSIC音樂模式。
2. 按“FF/REW”鍵選擇一個檔案。
3. 按“PLAY”鍵播放音樂。
4. 按“MODE”鍵暫停，再次按“MODE”鍵繼續播放。
5. 按“FF/REW”鍵選擇前一個或下一個檔案。

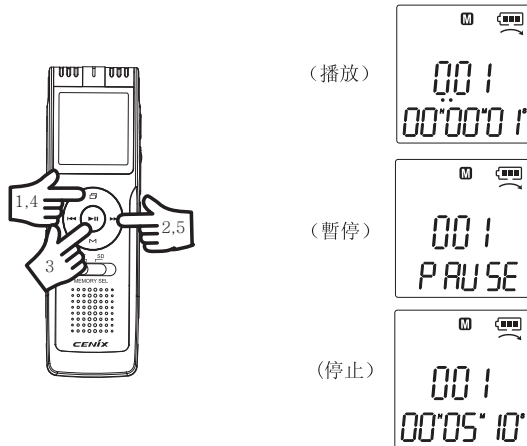

* 在音樂模式下，能播放格式為“MP3”或者“WMA”的檔案。

FM模式

■調頻模式的轉換

1. 按“MODE”鍵進入FM模式。
2. 短按“PLAY”鍵轉換為SEEK搜尋或PRESET預設模式。

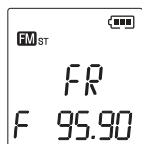

(搜尋)

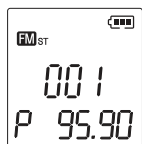

(預設)

注意

- 單聲道或立體聲會根據接收頻率的狀態自動改變。
- 耳機作為FM調頻的天線。



■自動-預設

1. 長按“MODE”鍵。
2. 接收信號好的頻率將會自動保存。



(預設)



FM模式

■搜索頻率

<搜尋>

1. 上下按“FF/REW”鍵選擇
頻率：100KHZ 或者 50KHZ。
2. 按住“FF/REW”鍵往上或者下，搜尋接收信號好的頻率。

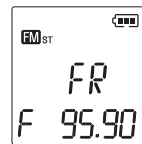

(搜尋)

<預設>

1. 短按“FF/REW”鍵選擇預設頻道。



(預設)

注意

- 最多能保存20個頻道。

FM模式

■ 手動保存頻率

1. 在SEEK搜尋到所需頻率後，長按“MODE”鍵。
2. 按“FF/REW”鍵選擇保存的頻道。
3. 按“PLAY”鍵保存。

*如果保存20個頻道已滿，將會被刪除來保存新的頻道。

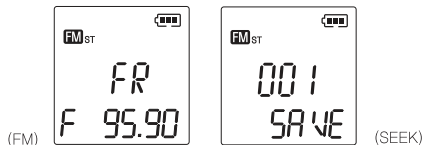

■ 頻道刪除

1. 按“FF/REW”鍵選擇要刪除的頻道。
2. 長按“ERASE”鍵刪除。
3. 在頻道刪除後，下一個頻道將會自動搜索。

■ FM錄音

1. 在選擇要錄音的頻率後，長按“REC”鍵
2. 短按“REC”鍵保存。
3. 錄音檔保存在VOICE模式下的先前使用的資料夾中。
4. 在錄音完畢後將會返回到FM模式。

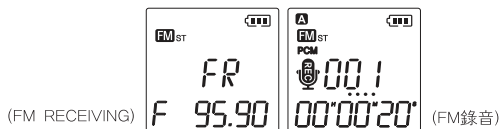

*在FM錄音狀態下不能改換頻率。

菜單設置

■ 進入菜單

1. 在STOP停止 模式下，
短按“MENU”鍵進入菜單。
2. 按“FF/REW”鍵上/下來選擇下一級菜單。
3. 短按“PLAY”鍵確認下一級菜單。
4. 按“MENU”鍵退出菜單設置。

*在錄音時不能轉換到菜單設置。

■ 菜單目錄

語音	音樂	FM
● 錄音品質	● 均衡器	● FM波段
● 重複	● 重複	● FM輸出
● VOS	● 提示音	● 提示音
● 檔案分離	● 播放速度	● 安全
● 麥克風靈敏度	● 安全	● 日期&時間
● 外部輸出設備	● 日期&時間	● 格式化
● 播放速度	● 格式化	
● 提示音		
● 安全		
● 日期&時間		
● 格式化		

菜單設置

■ 語音菜單設置 ■ 默認



SUB-MENU 下一級菜單：

[PCM] [SHQ] [HQ] [SP] [LP]

選擇錄音品質模式，每種模式都有不同的錄音品質和保存容量。

PCM: 1411Kbps, SHQ: 705Kbps, HQ: 128Kbps

SP: 64Kbps, LP: 32Kbps

(*當Kbps數字越小，表示佔用容量小，音質就越差)



SUB-MENU 下一級菜單：

[NOR] [ONE] [ALL]

選擇重複時間

NOR: 播放一個資料夾中所有檔案一次後停止。

ONE: 重複播放一個檔案。

ALL: 重複播放一個資料夾中的所有檔案。



SUB-MENU 下一級菜單：

[OFF] [ON]

當檢測到聲音後開始錄音。

*耗電量與普通錄音模式相同。

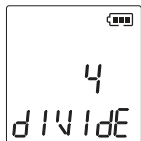

SUB-MENU 下一級菜單：

[OFF] [30] [60]

每30或者60分鐘保存錄音檔。

菜單設置

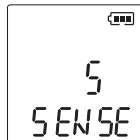

SUB-MENU 下一級菜單：

[HI] [LO]

選擇麥克風靈敏度。

HI: 會議

LO: 採訪

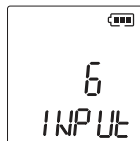

SUB-MENU 下一級菜單：

[V] [L] [T]

選擇輸入設備。

V: 麥克風

L: 外部設備等，例如MP3播放器。

T: 用電話適配器

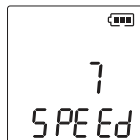

SUB-MENU 下一級菜單：

[70] [85] [100] [115] [130]

在語音或者音樂模式下，選擇播放速度。



SUB-MENU 下一級菜單：

[OFF] [V] [B]

選擇提示音或語音指示

- 關閉

- v: 語音指示 (韓語/英語/中文)

- b: 提示音

菜單設置



SUB-MENU 下一級菜單：

[OFF] [ON]

書簽檔保護

*當連接電腦時或取消密碼設置時要輸入密碼。

*檔案編號不能設置為“000”

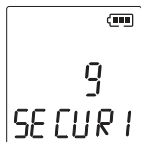

1. 按“FF/REW”設置密碼。

2. 短按“PLAY”鍵確認。

*同時按“ERASE”和“PLAY”鍵重設密碼。



設置日期和時間。

(參考下一頁)

菜單設置

<日期>



<時間>



<時間>



SUB-MENU 下一級菜單：

[NO] [YES]

設置默認。

所有檔案都被刪除。



菜單設置

■ 音樂菜單設置



SUB-MENU 下一級菜單：
[NOR][CLA][JA][POP][rOC]
設置均衡器。

■ FM菜單設置

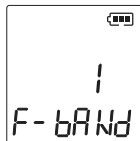

SUB-MENU 下一級菜單：
[EUR][JPN][USA]
設置國家

*在SPEAKER喇叭模式下，必須連接耳機。

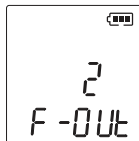

SUB-MENU 下一級菜單：
[EP][SP]
設置FM輸出裝置

■ 固件升級



1. 從 <http://www.denpa.com.tw/> 網站下載驅動程式檔。
2. 將檔放入“ROOT”資料夾。
3. 打開錄音筆，升級開始。
4. 在升級完成後將自動關閉，重新開機。

*在升級過程中，不能拔出USB線，否則會造成產品損壞。

故障排除

■ 當遇到問題時，請依照下列情況檢查。

LCD螢幕無任何顯示

- 原因1. 檢查電池的電量是否已耗盡。 ▶ 更換新電池
- 原因2. 檢查電池正負極是否正確。 ▶ 確保電池正負極安裝正確

無法錄音

- 原因1. 檢查HOLD鎖定鍵是否處於打開狀態。 ▶ 將HOLD鎖定鍵設置為OFF關閉狀態。
- 原因2. 檢查存儲是否已滿。 ▶ 刪除不需要的檔案
- 原因3. 檢查電池的電量是否已耗盡。 ▶ 更換新電池

無法播放

- 原因1. 檢查HOLD鎖定鍵是否處於打開狀態。 ▶ 將HOLD鎖定鍵設置為OFF關閉狀態。
- 原因2. 檢查錄音筆中是否有錄音檔。 ▶ 檢查檔編號。
- 原因3. 檢查電池的電量是否已耗盡。 ▶ 更換新電池。

喇叭沒有聲音

- 原因1. 檢查音量是否設置為“0” ▶ 調整音量。
- 原因2. 檢查耳機是否已連接 ▶ 拔出耳機。

耳機沒有聲音

- 原因1. 檢查音量是否設置為“0” ▶ 調整音量
- 原因2. 檢查耳機是否已正確連接和插好。 ▶ 正確連接耳機並接觸良好。

產品規格

項目	產品規格
型號	VR-S905
記憶體	4GB
錄音時間 (PCM)	5小時40分鐘
錄音時間 (SHQ)	12小時
錄音時間 (HQ)	63小時
錄音時間 (SP)	125小時20分鐘
錄音時間 (LP)	250小時
錄音檔 (A, B, C, D)	4個檔夾X999個檔案
輸出 (喇叭)	高於150mW
輸入 / 外置麥克風	內置2個麥克風 / 3.5ϕ 立體聲插孔
輸出 / 耳機	內置喇叭 / 3.5ϕ 插孔
喇叭	Dinamic 23mm, 80hm
尺寸	33 (W) X 105 (H) X 16,5 (D)mm
重量	39克 (不含電池)
存儲	內置閃存
電源	DC 1.5V, "AAA"鹼性電池2個
電池使用時間	18 小時以上
使用溫度	0°C~40°C

*產品規格和設計的更新，恕不另行通知。

至鴻科技股份有限公司 產品保證書

廠牌	
產品名稱	
型號	
購買日	年 月 日
保固期限	一年

保固責任說明：

- 新品不良7天內憑原發票或購買證明免費更換，更換之商品必須是全新狀態且完整包裝，方可更換。
- 保固期內，本公司提供免費維修服務，但下列情況將酌收零件成本及維修人工費用。
 - ◆未按使用手冊或說明書規定，錯誤或不當使用。
 - ◆消耗性零件和配件不在保固範圍。
 - ◆「保固識別貼紙」遭損毀致無法辨識保固期限、重貼、偽造者。
 - ◆因人為疏忽或不當使用而造成損壞者(如錯用電源)。
 - ◆摔壞、浸水、受潮、腐蝕、異物侵入、遺失零組件而損壞者。
 - ◆因天災或不可抗拒之外力而造成損壞者。
 - ◆故障送修未妥善包裝，導致運送過程中損壞者。
 - ◆保固期外，維修機經本公司檢測後，將收取檢測費300元，若有其他零件更換費用另外計算。
- 因使用產品所造成之故障、維修導致機器中的軟體資料遺失所造成的法律問題及責任，或因「產品」無法使用所造成直接或間接損害，本公司概不負責。

※ 未出示本產品保證書，一律視為保固外！

經銷商店章

HARBINGER
HARVEST GROUP

23511 新北市中和區建一路166號7樓
電話：02-8226-3456 傳真：02-8226-3777
http://www.denpa.com.tw
E-Mail: service@harbinger.com.tw