

ALCATEL

home & business phones

SB1000



用戶手冊

目錄

1. 重要安全說明	1
2. 電話安裝	2
2.1 包裝組件	2
2.2 位置	2
2.3 連接主機	3
2.4 手機電池安裝和充電	4
2.5 耳機充電	5
2.6 耳塞安裝	6
3. 開始了解你的電話	7
3.1 手機概覽	7
3.2 主機概覽	9
3.3 耳機概覽	9
3.4 手機螢幕的顯示圖及符號	11
3.5 目錄結構	12
3.6 文本與數字輸入表	13
3.6.1 英文字符集	13
4. 開始使用你的電話	14
4.1 撥打電話	14
4.1.1 預撥號	14
4.1.2 直撥號	14
4.1.3 從電話簿撥打電話	14
4.1.4 從電話簿記錄按字母順序搜索	14
4.1.5 從來電清單撥打號碼	14
4.1.6 從重撥清單撥打號碼	15
4.1.7 無訊號警告	15
4.2 接聽電話	15
4.2.1 使用揚聲器接聽電話	15
4.3 調節通話音量	15
4.4 鈴聲靜音	16
4.4.1 手機或耳機鈴聲靜音	16
4.5 通話靜音	16
4.6 結束通話	16
4.7 通話計時	16
4.8 暫切	16
4.9 設定靜音模式	17
4.10 音效平衡	17
4.11 臨時音頻撥號	17
4.12 重撥上次的號碼	18
4.12.1 從重撥清單重撥一個號碼	18
4.12.2 儲存重撥號碼到電話簿	18
4.12.3 刪除一個重撥號碼	18

4.13	搜尋手機/耳機 (尋呼)	18
4.14	參與進行中的外線通話	19
4.15	內線通話	19
4.15.1	撥打內線通話	19
4.15.2	內線通話時接聽外線來電	20
4.15.3	外線來電轉接	20
5.	電話簿	21
5.1	增加新的電話簿記錄	21
5.2	儲存預撥號碼到電話簿	21
5.3	查看電話簿記錄	22
5.4	撥打電話簿記錄	22
5.4.1	按字母順序搜索	22
5.5	編輯電話簿記錄	22
5.6	刪除一個電話簿記錄	22
5.7	快速撥號	23
5.7.1	指定快速撥號電話簿記錄	23
5.7.2	重新指定快速撥號記錄	23
5.7.3	查看快速撥號清單	23
5.7.4	撥打快速撥號記錄	23
5.7.5	刪除快速撥號記錄	24
6.	電話設定	25
6.1	設定鈴聲音量	25
6.2	選擇鈴聲	25
6.3	設定日期和時間	25
6.4	設定快速撥打語音訊息號碼 (需向電信商申請)	26
6.5	語音訊息提示 (需向電信商申請)	26
6.5.1	清除語音訊息提示 (需向電信商申請)	26
6.6	為手機重新命名	26
6.7	設定按鍵音	27
6.8	使用來電顯示功能自動設定日期和時間	27
6.9	設定撥號模式	27
6.10	註冊	28
6.10.1	註冊手機	28
6.10.2	註冊耳機	28
6.11	解除手機和耳機註冊	28
7.	來電顯示	29
7.1	來電清單	29
7.2	未接聽或新的來電標記	29
7.3	查看來電清單	29
7.4	儲存一個來電記錄號碼到電話簿	30
7.5	刪除來電記錄中的一個記錄	30
7.6	刪除整個來電記錄清單	30
8.	預設設定	31

9. 常見問題	32
10. 產品技術數據	34
11. 維修及保養說明書	35

1. 重要安全說明

使用電話時要遵守基本安全預防措施，以免起火、觸電和受傷：

1. 閱讀並理解全部說明。
2. 遵從產品標籤上的警告和說明。
3. 清潔前，先切斷本產品的電源，再使用濕布擦拭，請勿使用液體或噴霧清潔劑。
4. 勿在潮濕地方（如浴缸、廚房洗滌槽或游泳池）使用本產品。
5. 勿令電話暴露在日光直射或極冷的環境下。勿把電話放置在靠近熱源之處，例如散熱器、電飯鍋等。
6. 勿令電源插座和拖板的電力負荷過重，以免起火或觸電。
7. 出現以下情況時，應切斷電源，並尋求經銷商的幫助：
 - 電源或插頭損壞或磨損。
 - 遵照說明書操作，產品仍不能正常運作。
 - 產品摔落，外殼損毀。
 - 產品性能出現明顯變化。
8. 避免在雷暴中使用電話（無線類型除外），因為會有雷擊的可能。
9. 切勿在煤氣洩漏的地方使用電話。
10. 只使用隨產品供應的鎳氫 (NiMH) 電池！手機的操作時長只適用於指定的電池電量。
11. 使用其他類型的電池或非充電電池/一次電池可能帶來危險，或造成干擾及/或產品損壞。因未使用合適電池而造成的產品損壞，製造商概不負責。
12. 切勿使用第三方充電器，這或會損壞電池。
13. 安裝電池時要正確放置電極。
14. 切勿把電池放置在太陽直射或火源等強度熱力之地方與及浸於水中。
15. 本機限在不干擾合法電台及不受被干擾保障條件下使用。減少電磁波影響，請妥適使用。
16. 萬一本產品發生異常時請先將電源開關關掉。

處理警告

1. 當產品上貼有右圖，表示此產品受制於European Directive 2002/96/EC 報廢電子電器設備指令。
2. 所有電子電器產品 / 電池需從一般廢棄物中分開，經由政府或有關當局指定的收集設施處理。
3. 正確處理舊裝置 / 電池有助減少對環境和人類健康的潛在負面影響。



有關更多處理舊裝置/電池的詳情，請聯繫你所在地區的辦公室，垃圾處理服務或購買產品的商店。

如對本產品有疑問，或安裝、操作時遇到困難，請聯繫我們的客戶服務中心：

技術支援熱線：(02) 2662-4343

2. 電話安裝

2.1 包裝組件

本產品包括以下組件：

- 手機
- 主機一部
- 耳機一部
- 耳塞三個
- 交流電源變壓器一個
- 電話線一條
- 鎳氫充電電池
- 用戶手冊
- 保證書

2.2 位置

為減少干擾並取得最大的覆蓋範圍，安放電話時，請遵守以下指引：

- 在室內環境中，把電話放置在使用方便、高度合適且主機和手機之間沒有障礙物的靠中間位置。
- 將電話遠離其他電器設備，如電視機、微波爐、收音機、個人電腦、無線裝置及其他無線電話等電子設備。
- 電話應避免面向無線電發射裝置，如戶外的手提電話發射站的天線。
- 為避免出現干擾，請勿把電話插入與其他大型家用電器共用的同一個電路中。嘗試將家用電器或電話主機連接到另一個電源插口上。

把 SB1000 放在主機插座和電話線插座2米以內，以免電話線的長度不夠延伸。

確保電話機離其他電子設備至少1米以外，避免干擾。SB1000 通過在手機和主機之間發送無線電信號工作。信號的強度取決於你放置主機的位置。把電話機盡量放置高一些，確保其獲取最佳的信號。

2.3 連接主機

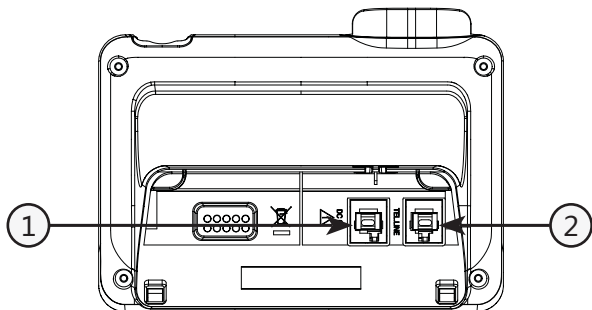



1. 把電源變壓器一端插入主機，另一端插入沒有開關控制的牆身電源插座。
2. 把電話線的一端插入主機，另一端插入電話牆身插座。如果你申請了 ADSL 高速網路服務，就需要安裝一個 ADSL 過濾器（由電信業者提供）。

注意：

- 只使用隨產品附送的電話線。
- 只使用隨主機附送的變壓器。
- 把電源變壓器線穿過主機上的卡口，以確保電話機與桌面齊平。
- 主機必須一直保持插在電源上。手機首次使用在沒有充滿電之前請暫勿操作通話功能。

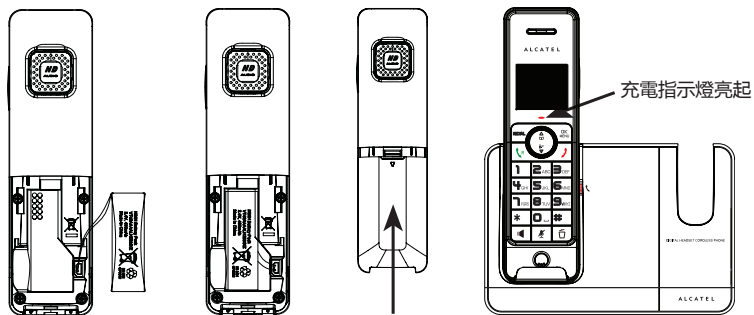
2.4 手機電池安裝和充電



1. 如圖所示，把隨機附送的鎳氫充電電池放進手機裏，將電池連接頭插進去。
2. 把電池蓋滑動回去，聽到“啪”的一聲即可。
3. 把手機放在主機上首次充電至少16個小時。當手機充滿電的時候，圖標會顯示。充電指示燈亮起來表示手機已正確放置在主機上。

注意

1. 只能使用隨機附送的鎳氫（NiMH）充電電池。
2. 如果你長時間不使用手機，請取出電池，以免可能的滲漏。

2.5 耳機充電

安裝主機後，請按照下圖為耳機充電。耳機在首次使用前需充電三小時，使電池完全飽滿；如耳機的指示燈在充電時沒有亮起，請為耳機充電至少15分鐘，以提供可短暫使用的電量。為達至最佳效能，當耳機不在使用中時，請把耳機放在主機的充電槽上。

1. 把耳機放在主機的耳機充電槽上。

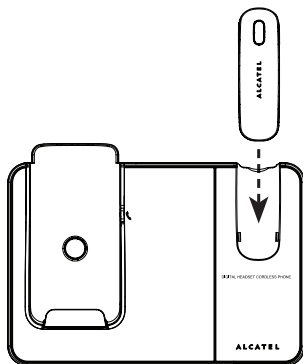

2. 主機上的磁石讓耳機卡在充電槽上。耳機的指示燈在首次充電時亮起紅色。充電數小時後，指示燈將變為藍色。

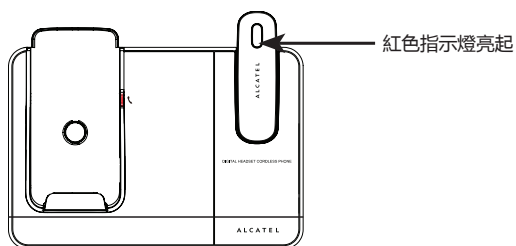

2.6 耳塞安裝

本產品的包裝組件中附上三個耳塞，其中一個已預先安裝到耳機上。

若要從耳機聽筒取出耳塞：

握住耳塞的兩側然後拉出，直至耳塞與耳機聽筒分離。

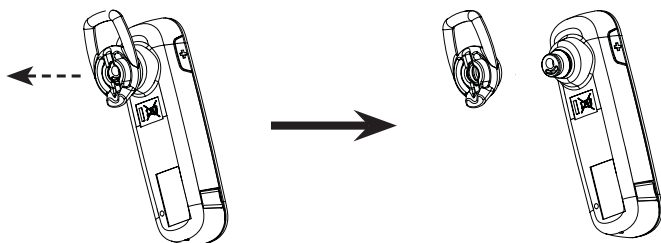

若要為耳機聽筒安裝耳塞：

1. 選擇一個合適的耳塞。
2. 把耳塞向耳機聽筒按壓並扭動，直至卡入到位。然後調整耳塞，使耳塞上的凸起位置向下並朝向外。耳塞上的凸起位置能讓你穩固地佩戴耳機。

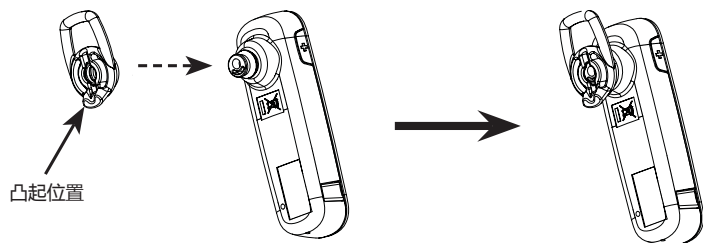

3. 開始了解你的電話

3.1 手機概覽

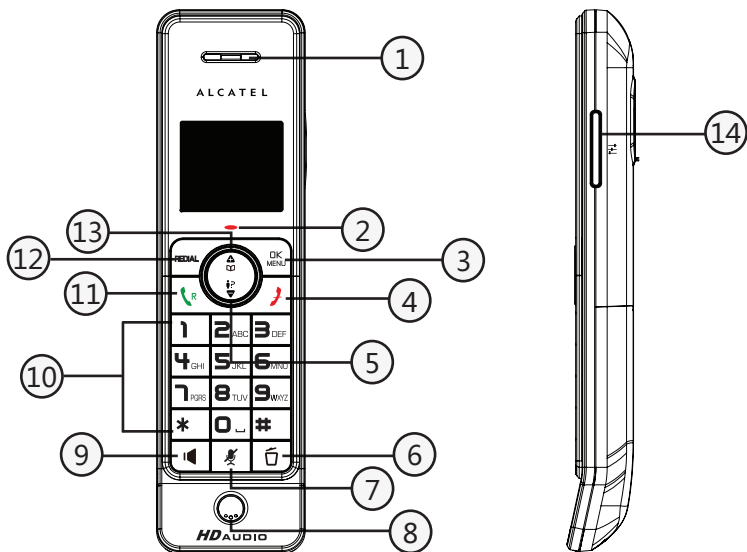

1. 話機聽筒

2. 充電指示燈

當手機在主機上或插座上充電的時候會亮起來。

3. OK / MENU 選擇 / 目錄

待機狀態下：按下進入主目錄。

在目錄 / 編輯狀態下：按下確認和保存設定。

通話狀態下：按下進入內線通話 / 電話簿 / 來電清單。

4. 掛斷 / 取消 / 返回

通話狀態下：按下結束通話，返回待機螢幕。

主目錄 / 編輯狀態下：按下返回上一層目錄。或者長按返回待機螢幕。

響鈴狀態下：按下暫時取消鈴聲。

待機狀態下：長按可清除未接來電訊息。

5. / 向下 / 來電清單

待機狀態下：按下進入來電清單。

目錄狀態下：按下向下滾動瀏覽目錄項目。

電話簿 / 重撥清單 / 來電清單：按下向下滾動瀏覽清單。

編輯狀態下：按下向左移動光標。

通話狀態下：按下減小聽筒音量。

6. 刪除

預撥號 / 編輯狀態下：按下刪除一個數字或字符。或者長按清除全部字串。

電話簿 / 重撥清單 / 來電清單：按下刪除獨立的項目。

7. 靜音

通話狀態下：按下靜音 / 恢復麥克風。

8. 麥克風

9. 揚聲器

按下開啟揚聲器可免持通話；再按下恢復正常手機使用。

10. 字符數字鍵，*鍵、#鍵

按下插入一個數字/字符/*/#

在來電清單下按 # 鍵：反復按下可開啟顯示其他撥號選項。

待機狀態下按 # 鍵：長按可進入開啟或關閉鈴聲螢幕。

通話狀態下按 * 鍵：如有脈衝撥號服務，按下可暫時切換到音頻撥號模式。

11. 通話 / 暫切

待機 / 預撥號狀態下：按下進行撥號。

響鈴狀態下：按下接聽電話。

電話簿 / 重撥清單 / 來電清單：按下撥打電話至清單中所選的號碼。

通話狀態下：當你聽到通話等待提示音時，按下可接聽來電。

12. 重撥 / 暫停

待機狀態下：反復按下查看最近撥出的10組號碼。

預撥號 / 號碼編輯 / 通話狀態下：長按可插入一個撥號暫停 (P)。

13. / 向上 / 電話簿

待機狀態下：按下進入電話簿。

目錄狀態下：按下向上滾動瀏覽目錄項目。

電話簿 / 重撥清單 / 來電清單：按下向上滾動瀏覽清單。

編輯狀態下：按下向右移動光標。

通話狀態下：按下提高聽筒音量。

14. 音效平衡設定

通話狀態下：按下調整至最佳音質。

3.2 主機概覽

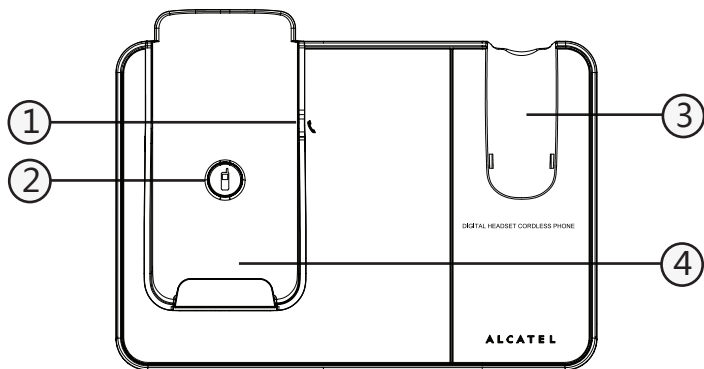

1. \ (使用中) 指示燈

持續亮著：手機或耳機正在使用中。

閃爍：有來電的時候；主機正在註冊或解除註冊狀態下。

2. 註冊 / 尋呼手機或耳機

按下可尋叫所有手機系統和耳機。

長按約十秒，當 \ 指示燈亮起並閃爍時再按一下開始解除手機註冊或註冊耳機。

3. 耳機充電槽

4. 手機充電槽

3.3 耳機概覽

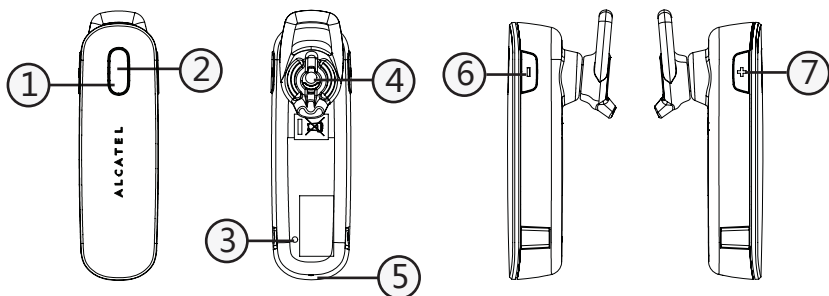

1. 耳機電源開關 / 通話 / 掛線

待機狀態下：長按可關掉或啟動耳機電源；當手機在通話狀態下，按下可加入通話。

響鈴狀態下：按下接聽電話。

通話狀態下：按下結束通話。

註冊狀態下：按下退出註冊模式。

2. 指示燈

紫色持續亮著：耳機尚未註冊。

紫色閃爍：耳機已註冊但主機不可用（搜尋中或沒有訊號）。

藍色持續亮著：耳機放在主機上並完全或接近完全充電。當耳機註冊成功，藍燈約三秒閃爍一下，並發出長嗶聲。

藍色長閃爍：耳機與主機分離，並處於待機狀態。

藍色雙閃爍：耳機電源開啟。如果信號變弱，耳機將發出三下短嗶聲。

藍色持續閃爍：耳機正在響鈴。鈴聲可由聽筒聽到。

紅色持續亮著：耳機在主机上充電，並處於低電量。

紅色長閃爍：耳機與主機分離，並處於低電量。耳機將發出短雙嗶聲。

紅色雙閃爍：耳機使用中，並處於低電量。

紅色三閃爍：耳機正在啟動或關掉電源。聽筒將發出三下短嗶聲。

紅藍色交替顯示：耳機處於註冊狀態。當耳機註冊成功，耳機將發出約兩秒的嗶聲。

3. 重設插入按鈕

當耳機解除註冊失敗時，把迴紋針或類似的物件插入按鈕，以重設耳機。

4. 耳機聽筒

5. 麥克風

6. 音量減

待機 / 響鈴狀態下：按下調低鈴聲音量。

通話狀態下：按下調低聽筒音量。

7. 音量加 / 暫切

待機 / 響鈴狀態下：按下調高鈴聲音量。

通話狀態下：按下調高聽筒音量；長按約兩秒可接聽第二個來電。

3.4 手機螢幕的顯示圖及符號





此螢幕會提供你有關電話當前狀態的資訊。



顯示圖標	圖標可能是開啟（可見的），閃爍或者關閉（不可見）
	表示從當地電話服務供應商收到新的語音訊息。
	表示電池已完全充滿電量。
	電池電量低時閃爍，表示需要充電。
	電池電量指示格滾動。表示正在充電。
	表示揚聲器使用中。
	表示手機鈴聲關閉。
NEW	表示有新的未讀來電記錄。
MUTE	通話狀態下，表示手機麥克風關閉。
10:21 ^{PM}	待機狀態下，顯示當前時間。 來電瀏覽狀態下，顯示來電的時間。
10/15	待機狀態下，顯示當前的日期 (MM/DD)。 來電瀏覽狀態下，顯示來電的日期 (MM/DD)。

3.5 目錄結構

待機狀態下：

1. 按  進入主目錄。
2. 按  移動到已有的選擇。
3. 按  選擇一個目錄或者按  返回上一層螢幕，或者長按  返回待機模式。

DIRECTORY	CALLER ID LOG	INTERCOM	RINGERS
REVIEW ADD CONTACT SPEED DIAL	REVIEW DEL ALL CALLS		RINGER VOLUME RINGER TONE

SET DATE/TIME	SETTINGS
	VOICEMAIL # CLR VOICEMAIL RENAME HANDSET KEY TONE CID TIME SYNC HOME AREA CODE DIAL MODE

3.6 文本與數字輸入表

下面的表格告訴你如何輸入每一個字符和標點符號。這個表格在你儲存一個姓名到電話簿或為手機重新命名時非常有用。

在編輯模式下，會有一個游標顯示當前文本的編輯位置。它位於最後輸入的字符的右邊。

注意事項：

1. 一旦選擇了一個字符，光標會在短暫停留後移動到下一個位置。
2. 你可以按 ▲/▼ 在文本中移動光標以修改所輸入的文本。
3. 按 □ 可刪除最後輸入的字符。
4. 長按 □ 可刪除整行文本。

3.6.1 英文字符集

按鍵	字符編輯 (用於編輯電話簿姓名和重新命名手機)										
	第一次	第二次	第三次	第四次	第五次	第六次	第七次	第八次	第九次	第十次	第十一次
1	1	.	-	'	()	*	#	&	/	,
2	a	b	c	A	B	C	2				
3	d	e	f	D	E	F	3				
4	g	h	i	G	H	I	4				
5	j	k	l	J	K	L	5				
6	m	n	o	M	N	O	6				
7	p	q	r	s	P	Q	R	S	7		
8	t	u	v	T	U	V	8				
9	w	x	y	z	W	X	Y	Z	9		
0	空格	0									
*											
#											

4. 開始使用你的電話

4.1 撥打電話

4.1.1 預撥號

1. 待機狀態下，輸入電話號碼，最多30個數字。如果輸入錯誤，可按 清除最後一個數字或長按 清除全部數字。
2. 按 或 撥打號碼。
3. 你可以按耳機的**通話**按鈕加入通話。如手機在通話中掛線，耳機將繼續通話。

4.1.2 直撥號

1. 待機狀態下，按 或 接通線路。
2. 輸入電話號碼後撥打。
3. 你可以按耳機的**通話**按鈕加入通話。如手機在通話中掛線，耳機將繼續通話。

4.1.3 從電話簿撥打電話

1. 待機狀態下，按 可進入電話簿清單。
或者
按 ，再按 選擇 **Directory**。按 。

注意

第一個電話號碼會顯示出來。如果電話簿沒有電話號碼，螢幕將顯示“**Directory empty**”。

2. 按 選擇所需的電話簿記錄。
3. 按 或 撥打號碼。

4.1.4 從電話簿記錄按字母順序搜索





1. 待機狀態下，按 進入電話簿清單。
或者
按 ，再按 選擇 **Directory**。按 。
2. 按下包含你想要的名字的首字母的數字鍵。例如，按 **2** 會顯示以 A 開始的記錄。再次按 **2** 會顯示以 B 開始的記錄，等等。

4.1.5 從來電清單撥打號碼

1. 待機狀態下，按 進入來電清單。
或者
按 ，再按 選擇 **Caller ID log**。按 。

注意

來電清單的第一個記錄會顯示出來。如果來電清單中沒有記錄，螢幕將顯示“**Caller ID log empty**”。

2. 按 / 選擇所需的來電記錄。
3. 按  或  撥打號碼。

4.1.6 從重撥清單撥打號碼

1. 待機狀態下，按 **REDIAL** 進入重撥清單。
2. 反復按 / 或 **REDIAL** 選擇所需的重撥號碼。
3. 按  或  撥打選擇的重撥號碼。

4.1.7 無訊號警告

當手機不在主機的有效範圍內時，會發出一個警示音，如果你正在通話中，通話會斷開。當你走回有效範圍內時，手機會自動再次連接到主機。

當耳機不在主機的有效範圍內而你按下耳機的**通話**按鈕，耳機聽筒會發出無訊號警告的語音訊息。

4.2 接聽電話

電話響鈴時，在手機上按  或任何字符數字鍵 (0-9, * 或 #) 接聽電話。

或者

在耳機上按**通話**按鈕接聽電話。

4.2.1 使用揚聲器接聽電話

手機的揚聲器能让你無需把聽筒放在耳邊就可以和來電者通話。同時也可以讓在同一個房間裏的其他人通過揚聲器加入通話中。

1. 電話響鈴時，按  使用手機揚聲器通話。
2. 按  在聽筒和揚聲器之間轉換。

警告

轉換到免持功能會突然把聽筒提高到一個很大的音量，確保手機不要太靠近耳朵。

4.3 調節通話音量

手機的聽筒、揚聲器和耳機的聽筒均設有不同音量等級可供選擇。

通話狀態下：

在手機上按 / 選擇音量等級 (一至六)。

或者

在耳機上按**音量加** / **音量減**按鈕來調高或調低通話音量等級 (一至五)。

4.4 鈴聲靜音

電話響鈴時，你可以選擇不理會來電，在不掛斷來電的情況下暫時關閉手機或耳機的鈴聲。下一個來電會正常地以預設的音量響起。



4.4.1 手機或耳機鈴聲靜音

來電響鈴時在手機上按  或 。同時你也可以在關閉鈴聲的情況下或者在其他已註冊的手機上按  來接聽電話。

或者

在耳機上按音量減按鈕來調低鈴聲。



注意

除非鈴聲音量已經關閉，當有來電的時候，每一個手機和耳機都會響鈴的。按下一個手機上的  或  會暫時靜音個別手機。此情況只在手機不在主機或充電槽上的時候起作用。

4.5 通話靜音

你可以開啟麥克風靜音，這樣你可以在通話期間跟旁人說話，同時不讓正與你通話的另一方聽到。

通話狀態下：

1. 按  開啟麥克風靜音。
2. 再次按  關閉靜音功能同時開啟麥克風。

4.6 結束通話

在通話期間，在手機上按  結束通話；或將手機放回主機或充電插座上結束通話。

或者

在耳機上按掛線按鈕；或將耳機放回主機上結束通話。

4.7 通話計時

你的手機會自動記錄每次通話的通話時長。通話計時會在通話結束後的幾秒鐘內顯示。該時間將以時、分和秒 (HH-MM-SS) 格式顯示。

4.8 暫切

如果你申請了電話服務供應商提供的通話插播服務，當通話期間而有第二個來電，你將聽到兩聲嗶聲，提醒你有新的來電。

在手機上按 /暫切或在耳機上長按暫切暫停當前通話，並接聽新的來電。

再次在手機上按 /暫切或在耳機上長按暫切可在兩個來電之間進行切換。

4.9 設定靜音模式

靜音模式開啟時，手機的所有聲音將在設定的時間內 (1-12小時) 變為靜音。

要啟動靜音模式：

1. 在待機狀態下，長按 #。
2. 使用數字鍵輸入所需的靜音小時 (1-12)，然後按 OK MFN11。
3. 螢幕將顯示 “Quiet mode on”。然後  圖標出現。

要關閉靜音模式：

1. 在待機狀態下，長按 #。螢幕將短暫顯示 “Quiet mode is off”。 圖標將消失。

注意

- 如果螢幕已經有顯示來電相關的訊息。例如 “NEW CALL”，那麼 “Quiet mode on” 將不會顯示。
- 靜音模式關閉或設定的靜音時間逾時後，手機所有聲音的功能將被再次開啓。

4.10 音效平衡

手機的音效平衡功能可以調整手機至最佳收聽音質。

通話其間，按 **↑↓** 選擇音效平衡設定 **Treble 1**，**Treble 2**，**Bass** 或 **Natural**。
當前的設定會在手機螢幕上顯示兩秒。

注意

- 如果你按  進行聽筒和揚聲器切換，音效設定將保持不變。
- 你選擇的音效平衡設定將被儲存下來。

4.11 臨時音頻撥號

如果你只有脈衝撥號服務，你可以在通話過程中暫時從脈衝撥號切換成音頻撥號。這對於需要發送音頻訊號來存取電話銀行或長途服務是十分有用的。

在通話期間，按 *，然後使用鍵盤輸入所需的電話號碼。電話將發送音頻訊號。
當通話結束後，電話將自動復原為脈衝撥號模式。

4.12 重撥上次的號碼

你可以重撥最多10個最近撥出的電話號碼。如果你已在電話簿裏儲存一個與電話號碼相應的姓名，螢幕會顯示該姓名。最近一次撥出的號碼將顯示在重撥清單頂端。

4.12.1 從重撥清單重撥一個號碼

1. 在待機模式下，按 **REDIAL** 進入重撥清單。
2. 反復按 / 或 **REDIAL** 選擇所需的重撥號碼。
3. 按  或  撥打選擇的重撥號碼。



或者

1. 在待機模式下，按  或 .
2. 按 **REDIAL** 進入重撥清單。
3. 反復按 / 或 **REDIAL** 選擇所需的重撥號碼。
4. 按  撥打選擇的重撥號碼。

注意

如果重撥清單中沒有號碼，螢幕將顯示 “Redial empty” 。

4.12.2 儲存重撥號碼到電話簿

1. 執行從重撥清單重撥一個號碼一節中的步驟1和2。
2. 按  **MENU**，用鍵盤編輯號碼（如需要）。
3. 按  **MENU**，用鍵盤輸入名字。
4. 按  **MENU**。

注意





如果你要儲存的重撥號碼已存在於電話簿，螢幕將顯示 “Number already saved” 。

4.12.3 刪除一個重撥號碼



1. 執行從重撥清單重撥一個號碼一節中的步驟1和2。
2. 按 .

4.13 搜尋手機/耳機（尋呼）

尋呼對於尋找無法找到的手機和耳機是一個非常有用的方法。

1. 按主機上的 。所有已在主機上註冊的手機將發出尋呼音且螢幕會顯示 “** Paging **”；已在主機上註冊的耳機指示燈閃爍著。
2. 按手機上的 、 或任何字符數字鍵 (0-9, * 或 #)、耳機上的通話按鈕、或主機上的  停止尋呼。

注意

- 如果尋呼期間接到來電，手機和耳機會響起來電鈴聲，而不是尋呼音。
- 主機正在尋呼時，你可以按手機上的  或  靜音尋呼響鈴。
- 如果60秒後沒有做出反應，尋呼終止。

4.14 參與進行中的外線通話

當一部手機正在外線通話，其他手機或耳機能參與進行中的外線通話。該通話將持續直至所有裝置掛斷電話。

在手機上按  或  參與外線通話。







或者

在耳機上按通話按鈕參與外線通話。

4.15 內線通話

此功能只有在有至少兩部註冊手機，或一部註冊手機和一個註冊耳機的情況下才能使用。它可讓你撥打內線通話，將外線通話從一部手機轉接到另一部手機或耳機，以及進行三方會談。



4.15.1 撥打內線通話

1. 待機狀態下，按 ，再按  選擇 **Intercom**。
2. 按  確認。
 - 如果只有一部手機和一個耳機，手機螢幕將顯示 “Calling headset”。
 - 如果只有兩部手機，手機螢幕將顯示 “Calling other handset”。
 - 如果有三部或更多的手機和耳機，手機螢幕將顯示 “INTERCOM TO:” 按  選擇你希望撥打的裝置，然後按 ；或使用字符數字鍵輸入裝置號碼（1-5 代表手機 1-5，* 和 1 代表耳機 1，* 和 # 代表所有手機），然後按 。手機螢幕將顯示 “Calling handset X”、“Calling headset X” 或 “Calling all handsets”（X 代表目標手機或耳機的號碼）。

已選的手機將響鈴並顯示 “Other handset is calling” 或 “Handset Y is calling”（Y 代表原來手機的號碼）；已選的耳機的聽筒將發出響鈴並其藍色指示燈持續閃爍。

3. 如要接聽內線呼叫，在目標手機上按 、 或任何字符數字鍵（0-9，* 或 #）。原來手機和目標手機的螢幕將顯示 “Intercom”；或者，在目標耳機上按通話按鈕。原來手機的螢幕將顯示 “Intercom”。
4. 如要在內線通話期間靜音麥克風，在原來手機上按 ，螢幕將短暫顯示 “Muted” 和 “Mute” 圖標，直至靜音功能關閉。再按  可重開麥克風。
5. 如要結束內線通話，在手機上按 ，或將手機放回主機或充電插座上。手機螢幕將顯示 “Intercom ended”；或者，在耳機上按掛線按鈕，或將耳機放回主機上結束內線通話。原來手機的螢幕將顯示 “Intercom ended”。

注意

- 無線耳機無法撥打內線通話，只能接聽內線呼叫。
- 在手機上按  或  可暫時靜音內線呼叫響鈴。
- 每次的內線通話只允許在兩部手機或一部手機和一個耳機上進行。

4.15.2 內線通話時接聽外線來電

當進行內線通話時有外線來電，你將會聽到一聲提示警號。

在手機上按  或在耳機上長按**暫切**按鈕接聽來電。內線電話將自動掛斷。

在手機上按  或在耳機上按**掛線**按鈕結束內線通話，但不接聽來電，電話將繼續響鈴。

4.15.3 外線來電轉接









外線通話期間：

1. 按 ，再按  選擇 **Intercom**。

2. 按  確認。

- 如果只有一部手機和一個耳機，手機螢幕將顯示 “Calling headset”。
- 如果只有兩部手機，手機螢幕將顯示 “Calling other handset”。
- 如果有三部或更多的手機和耳機，手機螢幕將顯示 “INTERCOM TO:” 按  選擇你希望轉接的裝置，然後按 ；或使用字符數字鍵輸入裝置號碼（1-5 代表手機 1-5，* 和 1 代表耳機 1，* 和 # 代表所有手機），然後按 。手機螢幕將顯示 “Calling handset X”、“Calling headset X” 或 “Calling all handsets”（X 代表目標手機或耳機的號碼）。

已選的手機將響鈴並顯示 “Other handset is calling” 或 “Handset Y is calling”（Y 代表原來手機的號碼）；已選的耳機的聽筒將發出響鈴並其藍色指示燈持續閃爍。

3. 如要接聽內線呼叫，在目標手機上按 、 或任何字符數字鍵（0-9，* 或 #）。原來手機和目標手機的螢幕將顯示 “Intercom”；或者，在目標耳機上按**通話**按鈕。原來手機的螢幕將顯示 “Intercom”。內線通話接通後，外線通話將設為等候。
4. 開始內線通話後，你有以下選擇：
 - 將外線通話轉接到另一個裝置：按  兩下以選擇 **Transfer**。螢幕將顯示 **Call transferred**。目標裝置將自動接至外線通話。
 - 其他裝置能加入並進行三方通話：按 ，然後按  選擇 **Share call**。按 。原來手機跟目標裝置將同時接至外線通話。
 - 在手機上按  或在耳機上按**掛線**按鈕結束內線通話。外線通話將自動回復原本的通話。
5. 如要結束外線通話，在手機上按 ，或將手機放回主機或充電插座上；或者，在耳機上按**掛線**按鈕，或將耳機放回主機上結束內線通話。若有裝置仍未掛線，外線通話將繼續。

注意

在三方通話期間，任何一方的內線電話掛線，另外的裝置仍然會連接外線通話中。

5. 電話簿

你的手機最多可儲存50組包含名字和電話號碼的電話簿記錄。每個電話簿記錄中的電話號碼最長為30個數字，名字最長可為15個字符。電話簿記錄將按照名字的英文字母排列儲存。

當電話簿裏沒有記錄，螢幕會顯示“Directory empty”。

當電話簿裏已滿且你想再儲存一個記錄，螢幕會顯示“Directory full”。

當你想儲存的號碼已經保存在電話簿裏，螢幕會顯示“Number already saved”。

5.1 增加新的電話簿記錄

1. 待機狀態下，按 OK MENU，再按 OK MENU 選擇 **Directory**。
2. 按 $\blacktriangle/\blacktriangledown$ 選擇 **Add contact**，然後按 OK MENU。
3. 使用鍵盤輸入號碼，然後按 OK MENU。輸入時你有以下選擇：
 - 按 $\blacktriangle/\blacktriangledown$ 把光標移向右邊或左邊。
 - 按 \square 刪除最後的數字。
 - 長按 \square 刪除所有數字。
 - 長按 **REDIAL** 插入一個撥號暫停（會出現一個 **P**）。

或者

從重撥清單上複製一個號碼：

按 **REDIAL** 進入重撥，反復按 $\blacktriangle/\blacktriangledown$ 或 **REDIAL** 選擇所需的重撥號碼，然後按 OK MENU 複製號碼。

4. 使用鍵盤輸入名字，例如保存 **Tom**：按 **8** 一次輸入 **T**，按 **6** 三次輸入 **o**，按 **6** 一次輸入 **m**。輸入時你有以下選擇：
 - 按 $\blacktriangle/\blacktriangledown$ 把光標移向右邊或左邊。
 - 按 **0** 插入一個空格。
 - 按 \square 刪除最後的字母。
 - 長按 \square 刪除所有字母。
5. 按 OK MENU 儲存電話簿記錄。

5.2 儲存預撥號碼到電話簿

你可以把預撥電話號碼儲存到電話簿裏。

1. 待機狀態下，輸入電話號碼。
2. 請參考第二十二頁編輯電話簿記錄的操作。

5.3 查看電話簿記錄

待機狀態下，按 **▲/▼**。電話簿按字母順序排列的第一個記錄會顯示出來。

注意

如果電話簿還沒有保存任何號碼，會顯示 “Directory empty”。

或者

1. 待機狀態下，按 **OK MENU**，再按 **▲/▼** 選擇 **Directory**，然後按 **OK MENU**。
2. 按 **OK MENU** 選擇 **Review**，然後再按 **OK MENU**。
3. 按 **▲/▼** 瀏覽電話簿記錄。

注意

如果電話號碼超過15個數字，< * 顯示在號碼前面。按 * 鍵查看號碼的尾後部分，按 # 鍵查看號碼的前頭部分。

5.4 撥打電話簿記錄

1. 在電話簿清單裏，按 **▲/▼** 選擇需要的電話記錄，或者用字母鍵盤按字母順序搜索（請參考本頁**按字母順序搜索**）。
2. 按 **📞** 或 **📞** 撥打。

5.4.1 按字母順序搜索

當電話簿記錄顯示時，使用鍵盤 (0-9) 輸入一個與名字相配的字母。例如以 T 開始的記錄，按 **8** 一次。字母會顯示在螢幕上方，然後系統開始在電話簿裏查找。如果沒有與所輸入字母相配的名字，螢幕會顯示與其最接近的一個名字。如有需要，按 **▲/▼** 瀏覽記錄。

5.5 編輯電話簿記錄

1. 在電話簿清單裏，按 **▲/▼** 選擇你想要編輯的電話記錄，然後按 **OK MENU**。
2. 使用鍵盤編輯電話號碼（如適用），然後按 **OK MENU**。
3. 使用鍵盤編輯名字（如適用）。
4. 按 **OK MENU** 保存。

5.6 刪除一個電話簿記錄

1. 在電話簿清單裏，按 **▲/▼** 選擇你需要刪除的電話簿記錄。
2. 按 **☐**。
3. 螢幕顯示 “Delete contact?”。
4. 按 **OK MENU** 確認或者按 **↵** 取消。

注意









已刪除的電話將無法被復原。

5.7 快速撥號









5.7.1 指定快速撥號電話簿記錄

你可以指定九個電話簿記錄到快速撥號位置 (2-9, 0)。快速撥號記錄在所有手機上共用。快速撥號號碼必須從已有的電話簿中設定。

已指定的快速撥號位置將顯示於電話簿記錄右下方的數字。

1. 待機狀態下，按  MENU。
2. 按  MENU 選擇 **Directory**。
3. 按  選擇 **Speed dial**，然後按  MENU。
4. 按  或輸入快速撥號鍵 (2-9, 0) 選擇一個空的快速撥號位置，然後按  MENU。螢幕短暫顯示 “Copy from directory...” ，然後進入電話簿。
5. 按  選擇所需的電話簿記錄，然後按  MENU 指定到快速撥號位置。

5.7.2 重新指定快速撥號記錄

1. 待機狀態下，按  MENU。
2. 按  MENU 選擇 **Directory**。
3. 按  選擇 **Speed dial**，然後按  MENU。
4. 按  或輸入快速撥號鍵 (2-9, 0) 選擇所需的快速撥號位置，然後按  MENU。螢幕將顯示當前指定的電話簿記錄。
5. 連續按  MENU 兩下選擇 **Change SD**。螢幕短暫顯示 “Copy from directory...” ，然後進入電話簿。
6. 按  選擇所需的電話簿記錄，然後按  MENU 指定到快速撥號位置。







5.7.3 查看快速撥號清單

1. 待機狀態下，按  MENU。
2. 按  MENU 選擇 **Directory**。
3. 按  選擇 **Speed dial**，然後按  MENU。
4. 按  查看快速撥號位置。按  MENU 可顯示已指定的電話簿記錄。

5.7.4 撥打快速撥號記錄

在鍵盤上長按你想撥打的已指定的對應快速撥號鍵 (2-9, 0)。

或者

1. 待機狀態下，按  MENU。
2. 按  MENU 選擇 **Directory**。
3. 按  選擇 **Speed dial**，然後按  MENU。
4. 按  或輸入快速撥號鍵 (2-9, 0) 選擇所需的快速撥號位置。
5. 按  或  撥打。

5.7.5 刪除快速撥號記錄

1. 待機狀態下，按 OK _{MENU}。
2. 按 OK _{MENU} 選擇 **Directory**。
3. 按 $\blacktriangle/\blacktriangledown$ 選擇 **Speed dial**，然後按 OK _{MENU}。
4. 按 $\blacktriangle/\blacktriangledown$ 或輸入快速撥號鍵 (2-9, 0) 選擇所需的快速撥號位置，然後按 \square 。
螢幕短暫顯示 “Speed dial empty”。

6. 電話設定

6.1 設定鈴聲音量

你可以設定鈴聲音量的級別（一至六級）或關閉鈴聲。

1. 待機狀態下，按 **OK** MENU。
2. 按 **▲/▼** 選擇 **Ringers**，然後按 **OK** MENU。
3. 再按 **OK** MENU 選擇 **Ringer volume**。
4. 按 **▲/▼** 選擇所需的鈴聲音量級別。相應的鈴聲音量會自動播放供你試聽。
5. 按 **OK** MENU 確認。

注意

- 鈴聲音量也影響內線通話的鈴聲音量等級。
- 如果鈴聲音量設為關閉，尋呼手機時手機仍然會發出尋呼音。

6.2 選擇鈴聲

此電話有十種鈴聲供你選擇。

1. 待機狀態下，按 **OK** MENU。
2. 按 **▲/▼** 選擇 **Ringers**，然後按 **OK** MENU。
3. 按 **▲/▼** 選擇 **Ringer tone**，然後按 **OK** MENU。
4. 按 **▲/▼** 選擇所需的鈴聲。相應的鈴聲會自動播放供你試聽。
5. 按 **OK** MENU 確認。

注意

如果你關閉了鈴聲音量，你將不會聽到鈴聲試聽。

6.3 設定日期和時間

你需要設定正確的日期和時間，這樣才能知道你接到來電記錄的時間。如果你開通了來電顯示功能，當你接到第一個電話時，所有的手機會自動設定日期和時間。如果你沒有開通來電顯示功能，你可以手動設定日期和時間。



1. 待機狀態下，按 **OK** MENU。
2. 按 **▲/▼** 選擇 **Set date/time**，然後按 **OK** MENU。
3. 按 **▲/▼** 選擇所需月份，然後按 **OK** MENU；或者使用鍵盤 (0-9) 輸入一個兩位數 (01-12)。
4. 按 **▲/▼** 選擇所需日期，然後按 **OK** MENU；或者使用鍵盤 (0-9) 輸入一個兩位數 (01-31)。
5. 按 **▲/▼** 選擇所需年份，然後按 **OK** MENU；或者使用鍵盤 (0-9) 輸入一個兩位數 (00-99)。
6. 按 **▲/▼** 選擇所需小時，然後按 **OK** MENU；或者使用鍵盤 (0-9) 輸入一個兩位數 (01-12)。
7. 按 **▲/▼** 選擇所需分鐘，然後按 **OK** MENU；或者使用鍵盤 (0-9) 輸入一個兩位數 (00-59)。
8. 按 **▲/▼** 選擇 **AM** 或 **PM**；或按 **2** 選擇 **AM**，按 **7** 選擇 **PM**。
9. 按 **OK** MENU 確認。

6.4 設定快速撥打語音訊息號碼 (需向電信商申請)

此功能讓你在長按 **1** 下快速存取語音訊息號碼。

1. 待機狀態下，按 **OK** MENU。
2. 按 **▲/▼** 選擇 **Settings**，然後按 **OK** MENU。
3. 按 **▲/▼** 選擇 **Voicemail #**，然後按 **OK** MENU。
4. 使用鍵盤輸入你的電話服務供應商提供的語音訊息號碼（最長為30個數字）。
5. 按 **OK** MENU 確認。

6.5 語音訊息提示 (需向電信商申請)

如果你已申請電話服務供應商的語音信箱服務，有新語音訊息時，手機螢幕會出現“**New voicemail**”和  圖標。收聽完所有新語音訊息後， 圖標會消失，手機螢幕會自動關閉提示。

6.5.1 清除語音訊息提示 (需向電信商申請)

在沒有新語音訊息，但手機螢幕上還有語音訊息提示時（例如你在遠離家時訪問語音信箱），你可以手動清除此提示。清除語音訊息提示只清除了提示，並未刪除語音訊息。一旦再次收到新語音訊息，你的電話服務供應商會發出訊號，電話會再次提示。

1. 待機狀態下，按 **OK** MENU。
2. 按 **▲/▼** 選擇 **Settings**，然後按 **OK** MENU。
3. 按 **▲/▼** 選擇 **Clr voicemail**，然後按 **OK** MENU。
4. 螢幕顯示“**Reset voicemail indicator?**”，按 **OK** MENU 確認。

注意

電話服務供應商會以斷續撥號音來提示你有新訊息。請聯繫你的電話服務供應商以獲取更多資訊。

6.6 為手機重新命名

你可以為每一部系統手機重新命名。手機的新名不可超過11個字符。

1. 待機狀態下，按 **OK** MENU。
2. 按 **▲/▼** 選擇 **Settings**，然後按 **OK** MENU。
3. 按 **▲/▼** 選擇 **Rename handset**，然後按 **OK** MENU。
4. 使用鍵盤編輯並輸入你的手機名稱。
5. 按 **OK** MENU 確認。

6.7 設定按鍵音

當你按下按鍵時，電話會發出嗶聲。你可以開啟或關閉按鍵音。

1. 待機狀態下，按 OK
MENU。
2. 按 **▲/▼** 選擇 **Settings**，然後按 OK
MENU。
3. 按 **▲/▼** 選擇 **Key tone**，然後按 OK
MENU。
4. 按 **▲/▼** 選擇所需的音量（一至三級）或 **Off**。
5. 按 OK
MENU 確認。

6.8 使用來電顯示功能自動設定日期和時間

1. 待機狀態下，按 OK
MENU。
2. 按 **▲/▼** 選擇 **Settings**，然後按 OK
MENU。
3. 按 **▲/▼** 選擇 **CID time sync**，然後按 OK
MENU。
4. 按 **▲/▼** 選擇 **On** 或 **Off**。
5. 按 OK
MENU 確認。

6.9 設定撥號模式

此電話的撥號模式預設為音頻撥號。如果你有脈衝式撥號服務，則必須在使用電話前將撥號模式更改為脈衝式撥號模式。

1. 待機狀態下，按 OK
MENU。
2. 按 **▲/▼** 選擇 **Settings**，然後按 OK
MENU。
3. 按 **▲/▼** 選擇 **Dial mode**，然後按 OK
MENU。
4. 按 **▲/▼** 選擇 **Touch-tone** 或 **Pulse**，然後按 OK
MENU。螢幕短暫顯示 “**DIAL MODE is touch-tone**” 或 “**DIAL MODE is pulse**”。

6.10 註冊



你的手機和耳機已預先在主機上完成註冊。

如果因為某些原因，手機未能在主機上完成註冊，手機螢幕會顯示 **“To register HS, see manual”**；耳機的指示燈持續亮起紫色，並且按**通話**按鈕將從聽筒聽到相關的語音訊息。你可按照以下步驟註冊手機和耳機。





6.10.1 註冊手機

1. 註冊前，請確保未註冊的手機不在主機充電槽或充電插座上。
2. 長按主機上的  約5秒，直至主機上的  指示燈亮起。把要註冊的手機放在主機充電槽上。螢幕會顯示 **“Registering... Please wait”**。註冊過程需時約90秒。
3. 如果註冊成功，手機螢幕將短暫顯示 **“HANDSET X Registered”**（X 代表手機號碼），主機上的  指示燈將熄滅。手機會返回待機狀態。如果註冊失敗，請重複以上步驟。

6.10.2 註冊耳機

1. 註冊前，請確保未註冊的耳機已充電至少15分鐘，並且不在主機的耳機充電槽上。
2. 長按主機上的  約5秒，直至主機上的  指示燈亮起。
3. 同時長按耳機上的 **音量加**和**音量減**按鈕，直至耳機的指示燈交替顯示紅色和藍色。
4. 把耳機放在靠近主機的位置。
5. 如果註冊成功，耳機聽筒將發出嘟嘟聲，並且耳機的指示燈亮起藍色數秒。

6.11 解除手機和耳機註冊

1. 解除註冊前，請確保手機和耳機不在主機的充電槽上。
2. 長按主機上的  約10秒，直至主機上的  指示燈亮起並開始閃爍。
3. 放開  然後立即再按一下。你必須於主機上的  指示燈仍然閃爍時按下 。解除註冊過程需時約10秒。
4. 如果解除手機和耳機註冊成功，所有手機螢幕將顯示 **“To register HS, see manual”**；耳機的指示燈會持續亮起紫色，並且按**通話**按鈕時將從聽筒聽到相關的語音訊息。

注意

- 如果手機解除註冊失敗，你可能需要重設系統後再嘗試。要重設系統，拔除，然後重新插入主機電源線。
- 如果耳機解除註冊失敗，你可能需要重設耳機後再嘗試。要重設耳機，把迴紋針或類似的物件插入耳機背面的重設插入按鈕。
- 若有其他手機正在使用中，你將不能解除任何手機註冊。
- 即使手機電池用盡，你仍可根據以上步驟解除手機註冊。當手機充電至少10分鐘後，螢幕將顯示 **“To register HS, see manual”**。

7. 來電顯示

7.1 來電清單

你的電話可在來電清單中儲存最多50組來電記錄（包括日期/時間的資訊）。當電話響鈴時，來電號碼將會顯示在螢幕上。如果號碼與你電話簿的其中一個記錄相符，儲存在電話簿中的來電者名字會與其號碼顯示。

注意

超過24個數字的電話號碼將不能被儲存或不顯示在來電清單上。

你可查看、重撥來電記錄或複製記錄到電話簿。記錄會按照時間倒序排列。

不是每一個來電都有來電清單訊息。來電者可能有意隱藏起他們的名字和/或電話號碼。

來電記錄顯示螢幕訊息：

PRIVATE CALLER 來電者隱藏電話號碼。

UNKNOWN CALLER 來電者的號碼不可知。

當清單容量已滿時，收到新的來電記錄，最舊的記錄就會自動被刪除。

7.2 未接聽或新的來電標記

待機狀態下，未接聽或新的來電會被標記 **XX Missed call(s)**，在查看未接來電時，螢幕會顯示 **NEW** 圖標，未接來電數就會減少一個。查看完所有未接來電之後，未接來電提示將不再顯示。

如果你不想逐一查看未接來電記錄而同時希望將記錄保留在來電清單，你可以於待機狀態下長按 ，將所有來電記錄變為已讀，並清除螢幕上的未接來電訊息。

你可查看、重撥來電記錄或複製記錄到電話簿。記錄會按照時間倒序排列。

7.3 查看來電清單

查看來電記錄可以找出來電者，同時回覆電話，或者保存來電者的姓名和號碼到你的電話簿。如果沒有記錄，來電清單中會顯示 **"Call log empty"**。

1. 待機狀態下，按  進入來電清單。

或者

按  MENU，再按  選擇 **Caller ID log**，再按  MENU。

2. 按  MENU 選擇 **Review**。

3. 按  瀏覽來電清單記錄。

注意

所有來電的名字（如已有），號碼，日期和時間會顯示在螢幕上。當清單到達來電記錄的最開始或最後的時候，你會聽到兩下嗶聲。

7.4 儲存一個來電記錄號碼到電話簿

1. 在來電清單中，按 **▲/▼** 選擇想要的來電記錄，然後按 **OK** MENU。
2. 使用鍵盤編輯電話號碼（如適用），然後按 **OK** MENU。
輸入時你有以下選擇：
 - 按 **▲/▼** 把光標移向右邊或左邊。
 - 按 **□** 刪除最後的數字。
 - 長按 **□** 刪除所有數字。
 - 長按 **REDIAL** 插入一個撥號暫停（會出現一個 **P**）。
3. 使用鍵盤編輯名字（如適用）。
輸入時你有以下選擇：
 - 按 **▲/▼** 把光標移向右邊或左邊。
 - 按 **0** 插入一個空格。
 - 按 **□** 刪除最後的字母。
 - 長按 **□** 刪除所有字母。
 - 按 **#** 將變更來電記錄名字的次序。例如當你按 **#** 時，**Johnson Charlie** 將變為 **Charlie Johnson**。
4. 按 **OK** MENU 保存。

注意

如果電話簿已滿，螢幕會顯示“Directory full”。為了保存新的號碼，你需要刪除從電話簿刪除一些記錄。

7.5 刪除來電記錄中的一個記錄

1. 在來電清單中，按 **▲/▼** 選擇你想要刪除的來電記錄。
2. 按 **□**。

7.6 刪除整個來電記錄清單

1. 待機狀態下，按 **OK** MENU。
2. 按 **▲/▼** 選擇 **Caller ID log**，然後按 **OK** MENU。
3. 按 **▲/▼** 選擇 **Del all calls**，然後按 **OK** MENU。
4. 螢幕將顯示“Delete all calls?”，按 **OK** MENU 確認。

8. 預設設定

選項	預設值
鈴聲	TONE 1 (鈴聲1)
鈴聲音量	VOLUME 6 (音量6)
手機聽筒音量	VOLUME 3 (音量3)
揚聲器音量	VOLUME 5 (音量5)
耳機聽筒音量	VOLUME 3 (音量3)
語音訊息號碼	EMPTY (空值)
手機名稱	HANDSET
按鍵音	VOLUME 1 (音量1)
來電顯示功能自動設定日期和時間	ON (開啟)
設定日期	01/01/14
設定時間	00:00
撥號模式	TONE (音頻)

9. 常見問題

如果你在使用電話時出現問題，請嘗試一下建議的解決方法。

問題	解決方法
電話不能操作。	<ul style="list-style-type: none"> • 確認電池正確安裝、正確充電。為獲得最佳日常使用效能，用後將手機和耳機放回到主機上。 • 確保電源變壓器牢固地插入沒有開關控制的牆身插座。 • 確保電話線牢固地插入主機和電話牆壁插口。 • 拔出主機電源。大約15秒後，把電源重新插入，等待1分鐘讓手機和主機同步。 • 讓主機和耳機同步。 • 移除並重新插入電池。如果手機仍無法使用，就有必要買新的電池了。 • 將主機與電話牆壁插口斷開，更換一台可正常操作的電話。如果此電話仍不能操作，可能是線路或電話服務的問題。致電你的電話服務提供商。
螢幕上顯示電量不足。	<ul style="list-style-type: none"> • 把手機放到主機上充電。 • 移除並重新安裝電池，把電用完，然後重新在主機上充電。 • 如果以上操作不能解決問題，請更換電池。
電池不在手機中充電或手機電池不能充電。	<ul style="list-style-type: none"> • 確定手機正確地放在主機上。 • 移除並重新安裝電池，然後充電16小時。 • 購買新的電池。
耳機上提示燈閃爍紅色。	<ul style="list-style-type: none"> • 把耳機放到主機上充電。 • 如果以上操作不能解決問題，請把耳機註冊到正在工作的電話。如果耳機仍然不工作，請購買新的耳機。
耳機電池不能充電。	<ul style="list-style-type: none"> • 確定耳機正確地放在主機上，充電16小時。 • 如果以上操作不能解決問題，請把耳機註冊到正在工作的電話。如果耳機仍然不工作，請購買新的耳機。
通話時有干擾。在使用手機或耳機通話時聲音變小。	<ul style="list-style-type: none"> • 耳機可能在有效範圍外。靠近主機一些。 • 手機可能在有效範圍外。靠近主機一些。 • 如果你通過電話線使用高速網際網路服務（DSL），你務必在電話線和電話牆壁插口之間安裝一個DSL濾波器。濾波器防止DSL干擾造成的噪音和來電者ID顯示問題。與你的DSL服務提供商聯絡，獲取更多DSL濾波器資訊。

<p>通話時有干擾。在使用手機或耳機通話時聲音變小。(續)</p>	<ul style="list-style-type: none"> • 插入到主機同一電路的家用電器或無線電話可能會產生干擾。嘗試將家用電器或電話主機連接到另一個電源插口上。 • 其他電子產品可能對你的無線電話產生干擾。安裝電話時應盡量遠離以下電子裝置：無線路由器、收音機、廣播塔、尋呼機塔、移動電話、數字電話、內線通話裝置、房間監視器、電視、錄像機、個人電腦、廚房電器及其他無繩電話。 • 如果你的電話和數據機或電流保護器插在一起，把電話（或數據機/電流保護器）插到其他地方。如果還不能解決問題，重新放置電話或數據機，讓其相互遠離，或使用不同的電流保護器。 • 主機的位置可能會影響無線電話的性能。為了取得更好的接收效果，把主機安裝在家或辦公室的中心位置，遠離牆壁或者其他障礙物。許多環境中，提高主機的位置可以提高手機的整體性能。 • 把電話線從主機中拔出，插入有線電話。如果通話還不清楚，可能是線路或電話服務的問題。請聯絡你的電話服務提供商（可能收費）。 • 如果你家裏的其他電話有同樣的問題，那麼就是線路和電話服務的問題。請聯絡你的電話服務提供商（可能收費）。
<p>電子設備的常見問題解決方法。</p>	<ul style="list-style-type: none"> • 如果電話沒有正常響鈴，把手機和/或耳機放在主機上。如果電話沒有響鈴，試試下列做法（按照列舉的順序）： • 斷開主機電源。 • 取出手機電池/把耳機註冊到其他設備以取消在此電話的註冊。 • 等數分鐘，然後把電源插入主機。 • 重新安裝電池，並把手機放在主機上/重新註冊耳機，並把耳機放在主機上。 • 等待手機/耳機和主機同步。這最多需要一分鐘。

如需進一步的資訊，請向網絡提供商尋求技術支援。

此電話沒有接地功能！因此在專用電話總機系統(PBX)內使用時，有些功能可能受到限制。

技術支援

如需技術支援，請致電技術支援熱線：(02) 2662-4343

請把電話序號告知技術人員。該序號可以主機底部或手機移除電池後的電池室內找到。

10. 產品技術數據

基本資訊	
尺寸	手機：寬/厚/高= 45.9 X 21.6 X 168.5 毫米 主機：寬/厚/高= 114.6 X 101.5 X 153 毫米 耳機（連最大的耳塞）：寬/厚/高= 20.9 X 28.6 X 71.2 毫米
重量	手機（帶電池）：100.7 克 主機：198.4 克 耳機（連最大的耳塞）：18.4 克
操作溫度	從5°C 到40°C
射頻參數	
頻率	1880MHz 至 1895MHz
信道數量	8
電源	
主機	輸入 100-240VAC 50/60Hz；輸出6VDC 450/300mA適配器
手機	NIMH電池; 2.4V; 400mAH可充電電池
耳機	LI-ION電池; 3.7V; 200mAH可充電電池

11. 維修及保養說明書

保養你的電話

- 本無線電話含有精密的電子元件，請務必小心使用。
- 避免粗暴對待。
- 輕放手機和耳機。
- 保存原始包裝材料，以備需要寄送時保護你的手機和耳機。

勿接觸水

- 電話接觸到水可能會損壞。請勿在雨中使用手機或耳機，或用濕手拿手機或耳機。請勿將主機安裝於水池、浴缸或淋浴器附近。

雷暴

- 雷暴有時可能對電子設備造成有害的電浪湧。為安全起見，暴風雨天氣使用電子設備時要格外小心。

清潔電話

- 本電話配有耐用的塑料外殼，可以多年保護手機和耳機有光澤。只能用微濕的軟布或塗上溫和的香皂進行清潔。
- 請勿用過多的水或任何種類的清潔溶液清潔。

注意：

謹記，你身上濕的時候或站在水中使用電子設備可能會造成嚴重的人身傷害。如果主機掉入水中，拔掉電源線和牆上的電話線後方可撈出。然後用未拔掉的線把主機從水中提出。

www.alcatel-home.com

*Europe
22 quai Gallieni
92150 Suresnes- France*

進口商：中華大雄股份有限公司
地址：新北市深坑區北深路三段141巷5號
電話：02-2662-4343
代理商：台灣哈理股份有限公司
地址：新北市深坑區北深路三段141巷3號
電話：02-2664-3888
生產國：中國

© ATLINKS 2014 - *Reproduction prohibited.*
The Manufacturer reserves the right to modify the specifications of its products in order to make technical improvements or comply with new regulations.
ALCATEL and ATLINKS are registered trademarks.
The Alcatel logo and Alcatel name are trademarks of Alcatel Lucent and used under licence by ATLINKS.

A/W no.: 10001088 Rev.0 (TW)