



motorola

Motorola T1
數位無線電話



時髦地通話。

型號: T101, T102, T103 和 T104

警告: 子機在使用之前必須先充電16小時。

歡迎您...

使用您購買的摩托羅拉T1系列數位無線電話！

- 所有子機都可以完全無線設定，在訊號接收範圍內任何位置都可以輕鬆找到。
- 電話本最多可儲存50組號碼和姓名。
- 明亮的背光螢幕。
- 具有免持通話功能。
- 來電顯示功能會顯示來電者的資訊，您也可以從電話記錄中查看最近20組來電者的詳細記錄。¹
- 可重撥10組最近撥過的號碼。
- 一個主機最多可以註冊4支子機。
- 子機之間可以進行內線對講或轉接外線來電。

請注意，本話機不適合在停電時用來撥打緊急電話。您應準備其他的緊急求救聯繫方式。

需要幫忙？

如果在設定或是使用T1系列電話時遇到任何問題，可以聯繫我們的服務中心(02)2662 4343。

您也可以採取另一種方式得到幫助：在使用說明書的後面找到幫助指引。

¹您必須先向網路運營商申請來電顯示或呼叫等待服務，方可操作這些功能。您可能需要支付裝機費用。

這本用戶手冊可以提供您所需的一切資訊，幫助您充分利用此電話的功能。

在第一次使用之前，必須先設定好您的電話。請依照下面幾頁中的簡單指示進行設定。

重要事項

只可以使用電話所配備的電話線

您的配備齊全了嗎？

- T1系列子機
- T1系列主機
- 用戶手冊
- 2顆AAA鎳氫充電電池
- 主機電源供應器
- 電話線

如果您購買的是T1系列的多子機套裝，將獲得以下額外的附件配備：

- T1系列的子機和充電座
- 2顆AAA鎳氫充電電池
- 充電座的電源供應器

為了更美好的明天

一項集合行銷、設計、研發、製造和供應鏈管理的力量以便創造可造福全人類的產品的行動計劃，一種以社會與環境責任為核心的整體觀。

- 符合及/或超越EMEA環境法規的要求。
- 符合環保的包裝(含有至少20%消費後可回收材料)。
- 電話機殼採用含有至少25%消費後可回收材料的塑膠製成。
- 符合歐盟行為準則及能源之星要求的節能充電器。
- 省電模式功能可降低傳輸功率及能源消耗(請參閱第26)。

1.	使用前的準備.....	6
2.	瞭解您的電話.....	10
3.	使用電話.....	15
3.1	啟動/關閉子機.....	15
3.2	通話.....	15
3.2.1	撥打電話.....	15
3.2.2	預置撥號.....	15
3.2.3	結束通話.....	15
3.2.4	接聽來電.....	15
3.3	調整聽筒音量.....	15
3.4	靜音模式.....	15
3.5	內線對講.....	16
3.5.1	撥打內線電話.....	16
3.5.2	接聽內線來電.....	16
3.5.3	轉接來電.....	16
3.5.4	三方通話.....	16
3.6	免持對講.....	17
3.6.1	以免持方式撥打電話.....	17
3.6.2	以免持方式接聽來電.....	17
3.6.3	在通話期間切換到免持模式.....	17
3.7	重撥.....	17
3.7.1	查看或撥打一個號碼.....	17
3.7.2	將重撥清單上的號碼複製到電話簿上.....	17
3.7.3	刪除一筆資料.....	18
3.7.4	刪除整個重撥清單.....	18
3.8	開啟/關閉鍵盤鎖.....	18
3.9	尋呼/搜索子機.....	18
4.	電話簿.....	19
4.1	儲存姓名及號碼.....	19
4.2	查看或撥打一筆資料.....	20
4.3	編輯姓名與號碼.....	20
4.4	刪除一筆資料.....	20
4.5	刪除所有資料.....	20
5.	來電顯示跟來電清單.....	21
5.1	來電顯示.....	21
5.2	來電清單.....	21
5.2.1	查看來電清單.....	21

5.2.2	撥打來電清單中的號碼.....	21
5.2.3	複製來電號碼到電話簿.....	22
5.2.4	刪除一筆資料.....	22
5.2.5	刪除整個來電清單.....	22
6.	時鐘和鬧鐘.....	23
6.1	設定日期跟時間.....	23
6.2	設定鬧鐘.....	23
6.3	關閉鬧鐘響鈴.....	23
7.	個人化設定.....	24
7.1	子機鈴聲.....	24
7.1.1	子機鈴聲音量.....	24
7.1.2	子機鈴聲旋律.....	24
7.1.3	按鍵音.....	24
7.2	子機命名.....	25
7.3	自動接聽.....	25
7.5	語言.....	25
8.	主機設定.....	26
8.1	ECO (環保節能) 模式.....	26
8.2	ECO +.....	26
8.3	外線碼.....	26
8.4	暫切.....	27
8.5	撥號模式.....	27
8.6	更改主機 PIN 碼.....	27
8.7	註冊一支新增的子機.....	27
8.8	刪除註冊子機.....	28
8.9	恢復出廠設定.....	29
8.10	出廠設定.....	29
9.	疑難解答.....	30
10.	基本資料.....	32

1. 使用前的準備

警告

請勿將您的T1系列電話放置在浴室或是其他潮濕的地方。

設定地點



您必須將T1系列電話主機放在距離電源插座和電話線2米以內的地方，纜線才能連接。

電話要安裝於電源插座旁邊方可連接。請確保主機距離其他電器設備至少1米以上，以避免發生干擾。您的T1系列電話通過子機和主機之間傳送無線訊號的方式運作。主機的位置決定了訊號的強度，請盡可能將主機置於較高處，以確保最佳的訊號品質。

子機訊號範圍

主機和子機之間若有任何障礙物，將明顯縮小訊號範圍。如果主機在室內，而子機在室外或戶外，厚牆會嚴重影響訊號傳輸。

訊號強度

子機上  天線圖標表示您的子機正處於主機訊號範圍之內。超出範圍時， 天線圖標將會持續閃爍。如果您當時正處於通話中，將會聽到一個提示音。

如果子機超出主機訊號之外，線路將會中斷；將子機移近主機，訊號會自動重新連接。



安裝

重要事項

主機電源插座不能中斷連接。在子機未充好電之前，請勿將電話線插入牆上的插座。您只可以使用產品配備的電源供應器和電話線。

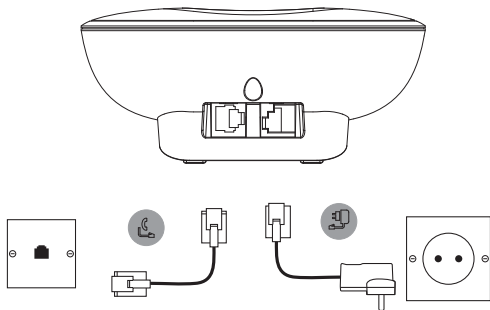
連接主機



1. 將電話線插入主機背面標示  的插口。
2. 將電源供應器的透明連接端插入主機背面標示  的插口，並將另一端插入牆上的電源插座。然後開啟電源。

子機安裝及充電

1. 將子機背部的電池蓋移開，並放入產品隨附的2顆AAA鎳氫充電電池。請注意須按電池槽內的+和-標示正確放置電池。

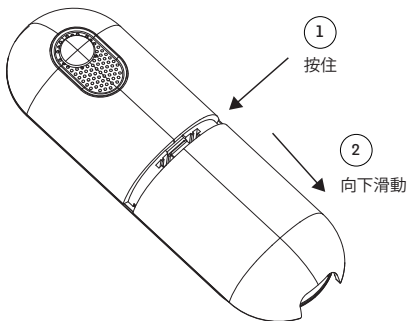



2. 將電池蓋推回原來位置。
3. 將子機放在主機座上進行充電；第一次充電至少要持續16小時。

- 當子機充電完成時，螢幕上會有  穩定電池圖標顯示，表示電池的電量已充滿。將電話線的另一端插入牆上的電話線插座（請確定另一端已插入主機）。

連接子機及充電座（只限於多子機配套）

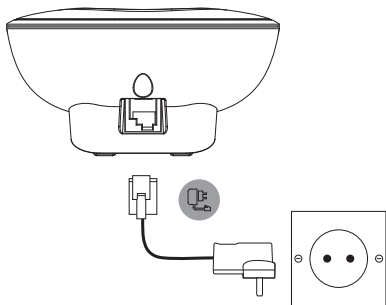
如果您購買的是多子機配套的產品，請按照以下步驟操作來連接子機和充電座。





- 將電源供應器的透明連接端插入充電座背面標示  的插口，並將另一端插入牆上的電源插座。
- 將子機背部的電池蓋移開，並置入隨產品配備的2顆AAA鎳氫充電電池。請注意須按電池槽內的+和-標示正確放置電池。
- 將電池蓋推回原來位置。
- 將子機放在充電座上進行充電；第一次充電至少持續16小時。
- 當子機充電完成， 圖示會穩定地顯示在螢幕上。螢幕會顯示 HANDSET 跟子機號碼 (例如：2) 來表示該子機已向主機註冊。

重要事項

警告！只可以使用合格充電電池（2顆AAA鎳氫充電電池）。

低電量警告

如果螢幕上的  圖示閃爍，而且通話期間每間隔一分鐘會聽到一次提示音，表示您的子機需要重新充電才能繼續使用。在充電期間，螢幕上的  電池圖標會持續滾動。

電池效能

請注意，新電池在正常使用幾天之後才能達到最大的效能。

充電電池的充電效能會在您用久了之後而遞減，因此可提供子機的通話/待機時間也會越來越短。最後就必須更換充電電池。

在第一次充電之後，接下來每天應充電6-8小時。子機和電池在充電期間可能會變熱。這是正常現象。

您所選擇的產品和所使用的模式決定了電話的通話/待機時間。

日期及時間

1. 按  鍵，用  鍵捲動至 **CLOCK/ALARM** (時鐘和鬧鐘)然後按  鍵。螢幕顯示 **DATE & TIME** (日期跟時間)。
2. 按  鍵選擇。
3. 輸入日期 (例如: 27-08-17就是2017年8月27日) 然後按  鍵確認。
4. 使用鍵盤輸入時間 (例如: 06-30表示早上6點30分) 然後按  鍵確認。

現在您的T1系列電話已經完成設定，隨時可以使用了。

2. 瞭解您的電話

子機概覽

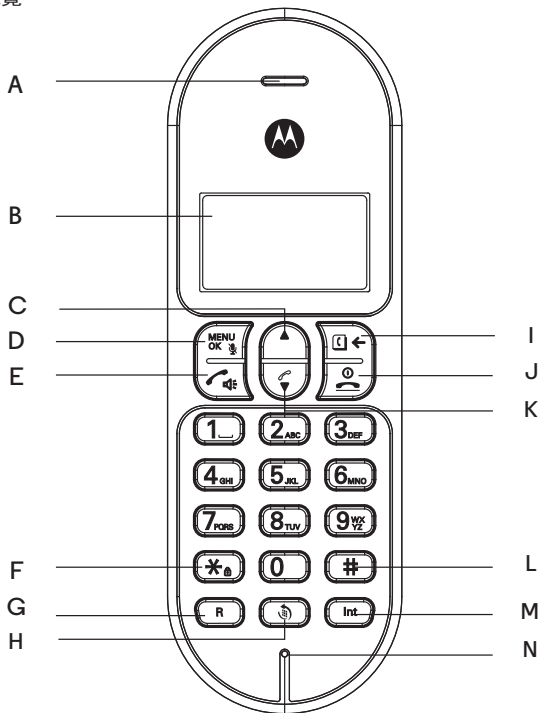

A 聽筒

B 螢幕

所有螢幕圖示的概覽，請參閱第12頁。

C 上

在通話期間，按此鍵可加大聽筒音量。

在來電響鈴時，按此鍵可加大子機響鈴音量。

按此鍵向上捲動目錄資料，重撥清單，來電清單跟電話簿資料。

D 目錄/OK/靜音

按此鍵可開啟目錄。

按此鍵來選擇目錄選項，確認當前的選項。

在通話期間，按此鍵來開/關靜音功能。

E 接聽/免持對講

在通話期間，按此鍵來開/關免持對講功能。

按此鍵來接聽來電。

F */鍵盤鎖/脈衝音頻撥號

撥出一個*。

長按來啟動/關閉鍵盤鎖。

按此鍵由脈衝撥號改為音頻撥號。

G 暫切時間

在使用總機系統/交換機跟某些網路服務時可能使用到。

H 重撥

在待機模式時，按此鍵可開啟重撥清單。

I 電話簿/刪除/返回

在待機模式時，按此鍵可開啟電話簿。

在編輯模式時，按此鍵刪除字元/數字。

回到上一層的目錄。

J 結束通話/退出/子機電源開/關

按此鍵結束通話。

當您在瀏覽重撥清單/來電清單/電話簿或是在目錄中時，按此鍵退出回到待機狀態。

長按3秒來關閉子機電源。

K 來電清單/下

在待機模式時，按此鍵可開啟來電清單。

在通話中，按此鍵來降低聽筒音量。

在來電響鈴時，按此鍵來降低子機鈴聲音量。

按此鍵向下捲動目錄資料，重撥清單，來電清單跟電話簿資料。

L 暫停/#

在預置撥號或是儲存電話號碼時，長按此鍵可輸入一個暫停(P)。

撥出一個#。

M 內線對講

按此鍵進行內線對講，或是轉接外部來電至其他已註冊的T1子機。

N 麥克風



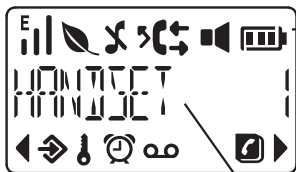











子機的液晶螢幕



電池狀態
充電時圖示會滾動



時間或是子機名字

在待機狀態時，長按  鍵來轉換螢幕顯示時間或是子機名字。

-  訊號強度圖示
-  ECO模式已開啟
-  ECO +模式已開啟
-  子機鈴聲已關閉
-  表示有未接來電
-  撥打電話時此圖示穩定顯示
圖示閃爍表示有外部來電或是內線對講
-  當您查看來電清單時標示為一個來電的號碼
-  當您查看重撥清單時標示為一個撥出的號碼
-  免持對講已開啟
-  已開啟目錄
-  鍵盤鎖已啟動
-  鬧鐘已設定
-  表示收到新的語音信箱訊息
圖示消失表示沒有語音信箱訊息¹
-  電話簿已開啟
-  表示號碼長度超過12位數

子機電池的電力狀態表示如下：

-  電池已充滿電

-  電池尚有部分電量
-  電池電量低
-  閃爍表示電池快沒電了

1此功能取決於您的電信供應商是否支援此功能。此服務可能需要付費。

主機背面

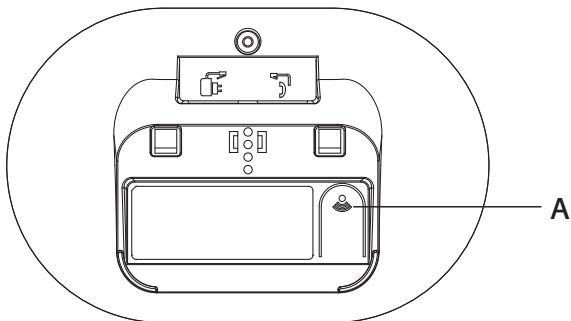

A 尋呼鍵

待機模式下，按此鍵可讓所有子機響鈴。







註冊子機時，按住此鍵進入註冊模式。

目錄導航

您的T1電話機具備一個簡單易用的目錄系統。

在接下來的頁面，您可以看到每個目錄都有一個功能列表。

啟動子機後，在待機模式下：

1. 按  鍵開啟主目錄。
2. 然後使用  或  鍵來捲動選擇。
3. 按  鍵來確定選項。要回到上一層目錄，按  鍵。要退出目錄回到待機狀態，按  鍵。

注意

如果30秒內沒有按任何按鍵，子機會自動回到待機狀態。

目錄圖

PHONEBOOK (電話簿)	PERSONAL SET (個人化設定)	ADVANCED SET (高階設定)
VIEW (覽)	HANDSET TONE (子機鈴聲)	ECO MODE (ECO 模式)
ADD NEW (新增 資料)	RING VOLUME (鈴聲音量)	ECO PLUS (ECO +)
EDIT (編輯)	RING MELODY (鈴聲旋律)	AUTO PREFIX (外線碼)
DELETE ¹ (刪除)	KEY TONE (按鍵 音)	RECALL TIME (暫切時間)
DELETE ALL ¹ (刪除全部)	HANDSET NAME (子機命名)	DIAL MODE (撥號模式)
CLOCK/ALARM (時鐘和鬧鐘)	AUTO ANSWER (自動接聽)	CHANGE PIN (更改 PIN 碼)
DATE & TIME (日期跟時間)	LANGUAGE (語言)	REGISTER (註冊)
SET ALARM (設定鬧鐘)		UNREGISTER (刪除註冊)
		RESET (重設)

¹只有在電話簿有儲存資料時才有此選項。

3. 使用電話

注意

您的子機會自動為所有的外線來電通話計時。在開始通話的10秒鐘後會顯示通話計時器。當通話結束後，通話的總時長會在螢幕上顯示達3秒鐘。

3.1 啟動/關閉子機



長按  鍵來啟動或關閉子機。

3.2 通話

3.2.1 撥打電話

1. 按  鍵。
2. 撥打號碼。

3.2.2 預置撥號

1. 先撥打號碼。如果您輸入錯誤，按  鍵可刪除最後一個數字。
2. 按  鍵撥出電話。

3.2.3 結束通話

按  鍵或是將子機放回主機或是充電座。

3.2.4 接聽來電

當您有外線來電時，電話會響起鈴聲並且  圖示在螢幕閃爍。

1. 按  鍵接聽來電。

注意



如果已開啟自動接聽功能，只要簡單地從主機上拿起子機，即可接聽來電。

3.3 調整聽筒音量

在通話期間，按  或  鍵來提高或降低音量。有5級音量可供調整。

3.4 靜音模式

將您的子機轉為靜音模式，您就可以跟旁人說話而不被通話對方聽到。





1. 在通話期間，按  鍵。螢幕顯示 **MUTE ON**，通話對方將聽不到您的聲音。
2. 再按一次  鍵可恢復通話。

3.5 內線對講

3.5.1 撥打內線電話

如果您擁有超過一個以上的子機註冊在同一主機上，您可以在兩個子機之間進行內線對講。

 圖示會閃爍並且螢幕會顯示來電子機號碼

1. 如果只有兩支子機註冊在同一主機，按  鍵，另一支子機就會自動響鈴。
2. 如果有超過兩支子機註冊在同一主機，按  鍵，然後按  鍵捲動至您要撥打的子機，再按  鍵。

3.5.2 接聽內線來電





當您接到一個內線來電時， 圖示會閃爍且螢幕會顯示來電子機的號碼。

1. 按  鍵接聽來電。

3.5.3 轉接來電

您可將外線來電轉接到另一個註冊於相同主機的子機。

在外線通話期間：

1. 如果只有兩支子機註冊在同一主機，按  鍵，另一支子機就會自動響鈴。
2. 如果有超過兩支子機註冊在同一主機，按  鍵，然後按  鍵捲動至您要撥打的子機，再按  鍵。
3. 當其他子機應答後，按  鍵完成轉接。

注意





如果其他子機未接聽，按  鍵接回外線電話。

如果沒有任何子機接聽，外線電話將於60秒後自動接回。

3.5.4 三方通話

您可以在2個內線通話者與1個外線通話者之間進行三方通話。

在外線通話期間：





1. 如果只有兩支子機註冊在同一主機，按  鍵，另一支子機就會自動響鈴。
2. 如果有超過兩支子機註冊在同一主機，按  鍵，然後按  鍵捲動至您要撥打的子機，再按  鍵。

3. 當另一支子機接聽時，長按  鍵將三個通話者連接起來，開始進行三方通話。
4. 按  鍵結束通話。

3.6 免持對講

免持對講模式可以讓您無需握著子機也能與對方通話。屋內的其他人也可通過揚聲器聽到您們的對話。

3.6.1 以免持方式撥打電話

1. 按  鍵兩次，然後撥打號碼。螢幕顯示  圖示並且您會通過揚聲器接聽來電。
2. 按  鍵可在聽筒與揚聲器中轉換。
3. 按  鍵結束通話。



注意

在免持對講期間，按  或  鍵來調整音量。

3.6.2 以免持方式接聽來電

1. 當電話響鈴時，按  鍵兩次來接聽來電。





3.6.3 在通話期間切換到免持模式

1. 在通話期間，按  可改用揚聲器講話。
2. 要關閉免持模式回到聽筒通話，再按  鍵一次。

3.7 重撥

最近10組撥出的號碼會儲存在重撥清單。

3.7.1 查看或撥打一個號碼





1. 按  鍵來開啟重撥清單。
2. 按  或  鍵可滾動至您想要的號碼。
3. 按  鍵可撥打顯示的號碼，或按  鍵返回待機模式。

注意





如果您有來電顯示服務，而且電話簿已儲存來電者的號碼，螢幕上會顯示其姓名。

3.7.2 將重撥清單上的號碼複製到電話簿上

1. 按  鍵來開啟重撥清單。

- 按 ▲ 或 ▼ 鍵可滾動至您想要的號碼。
- 按  鍵，螢幕顯示 **SAVE NUMBER** (儲存號碼)。
- 再按  鍵一次。螢幕顯示 **ENTER NAME** (輸入姓名)。
- 輸入姓名並按下  鍵。螢幕會顯示號碼。
- 如有需要您可編輯號碼，然後按  鍵，號碼即被儲存。
查看‘輸入姓名’和‘書寫提示’。請參閱第19頁。

3.7.3 刪除一筆資料

- 按  鍵來開啟重撥清單。
- 按 ▲ 或 ▼ 鍵滾動至您想要的號碼。
- 按  鍵，如果此號碼已儲存在電話簿，螢幕會顯示 **DELETE** (刪除)。如果未儲存，請按 ▼ 鍵滾動至 **DELETE** (刪除)。
- 按  鍵，螢幕顯示 **CONFIRM?** (確認?)。
- 按  鍵確認或是按  鍵取消。

3.7.4 刪除整個重撥清單

- 按  鍵來開啟重撥清單。
- 按  鍵並用 ▼ 鍵捲動至 **DELETE ALL** (刪除全部)。
- 按  鍵，螢幕顯示 **CONFIRM?** (確認?)。
- 按  鍵確認或是按  鍵取消。

3.8 開啟/關閉鍵盤鎖

您可以鎖定鍵盤，以避免在隨身攜帶時意外觸碰操作鍵盤。



注意

在鍵盤鎖定期間，您仍可以正常接聽電話及通話中操作子機。當通話結束後，鍵盤會自動恢復鎖定狀態。

- 長按住  鍵。KEY LOCKED 跟  圖示會顯示在螢幕上。
- 再次長按住  鍵來解鎖鍵盤。

3.9 尋呼/搜索子機

您可以通知其他子機用戶有人要與他們聯繫，或是找尋遺失的子機。您不可以通過子機接聽尋呼。

- 按主機背面的  鍵。所有已註冊的子機將會響鈴。
- 要停止響鈴，再按一次主機的  鍵或是子機上的任何鍵。

4. 電話簿

您最多可以儲存50組號碼和姓名在電話簿裡。每個姓名最長可以達到12個字元，號碼最長可以達到24位元。

4.1 儲存姓名及號碼

如果您的T1話機是接在總機系統下，您儲存的號碼可能需要加入一個暫停。它可以讓總機系統有時間去抓取外線。一個暫停通常儲存在總機外線碼(例如：9)之後。當您要儲存號碼時，先長按住 **[#]** 鍵直到螢幕顯示P。然後您可繼續輸入電話號碼。

如果您有申請來電顯示服務，並且希望顯示出來電者的姓名而不是號碼，您必須在電話簿中輸入完整的電話號碼，包含區域碼。

同樣的姓名可以儲存於多筆的資料中。但是，為了避免不必要的重複，同樣號碼只能儲存一次。

1. 按 **[MENU OK]** 鍵。螢幕顯示 **PHONEBOOK** (電話簿)。
2. 按 **[MENU OK]** 鍵，用 **[↕]** 鍵捲動至 **ADD NEW** (新增資料)。
3. 按 **[MENU OK]** 鍵。螢幕顯示 **ENTER NAME** (輸入姓名)。
4. 輸入姓名後按 **[MENU OK]** 鍵。螢幕顯示 **ENTER NUMBER** (輸入號碼)。
5. 輸入號碼，按 **[MENU OK]** 鍵儲存。螢幕顯示 **SAVED** (已儲存)。
6. 螢幕再次顯示 **ADD NEW** (新增資料)。
7. 輸入您還要儲存的資料。如果要結束，按 **[☺]** 鍵回到待機狀態。

輸入姓名

使用鍵盤上的字母來輸入姓名。例如：要輸入 **TOM**

按 **[8_{TV}]** 一次，可輸入 **T**。

按 **[6_{MC}]** 三次可輸入 **O**。

按 **[6_{MC}]** 一次可輸入 **M**。

書寫提示









按 **[←]** 刪除最後一個字母或數字。

按 **[▲]** 或 **[↕]** 鍵來移動游標在字母或數字之間。

按 **[1_W]** 插入一個空格。

按兩次 **[1_W]** 可插入一個破折號。













4.2 查看或撥打一筆資料

1. 按  鍵。 圖示顯示在螢幕上。
2. 按  或  鍵滾動至您想要的資料。
或者
輸入姓名的第一個字母，然後按字母的順序查找。
螢幕第一個顯示的是由該字母開頭或是最接近的字母開頭的姓名。按
 或  鍵滾動至您想要的資料。
3. 按  鍵可撥號或是按  鍵返回待機模式。

注意

螢幕顯示姓名時，你可以按  鍵跟  鍵來切換號碼與姓名。

4.3 編輯姓名與號碼

1. 按  鍵。螢幕顯示 **PHONEBOOK** (電話簿)。
2. 按  鍵，用  鍵捲動至 **EDIT** (編輯) 然後按  鍵。
3. 按  或  鍵捲動選擇您想要編輯或是搜索的字母，然後按下  鍵。螢幕將顯示當前姓名。
4. 如果有必要，您可以按  鍵刪除該姓名，然後輸入新的姓名，再按下  鍵。螢幕將顯示當前號碼。
5. 如果有必要，您可以按下  鍵刪除該號碼，然後輸入新的號碼，再按下  鍵。螢幕顯示 **SAVED**，資料已儲存。
6. 按  鍵返回待機模式。

4.4 刪除一筆資料

1. 按  鍵。螢幕顯示 **PHONEBOOK** (電話簿)。
2. 按  鍵，用  鍵捲動至 **DELETE** (刪除) 然後按  鍵。
3. 按  或  鍵捲動選擇您想要刪除的資料或是搜索的字母，然後按下  鍵。螢幕將顯示 **CONFIRM?** (確認?)。
4. 按  鍵確認或是按  鍵取消。

4.5 刪除所有資料

1. 按  鍵。螢幕顯示 **PHONEBOOK** (電話簿)。
2. 按  鍵，用  鍵捲動至 **DELETE ALL** (刪除全部) 然後按  鍵。
3. 螢幕顯示 **CONFIRM?** (確認?)
4. 按  鍵確認或是按  鍵取消。

5. 來電顯示跟來電清單

重要事項

您必須向您的電信供應商申請來電顯示服務。此服務可能需要付費。為保證來電者的姓名在螢幕上顯示出來，請確保已輸入電話簿內的號碼是完整的，並包括區域號。

如果號碼不被採用，螢幕會顯示 **UNKNOWN**。

如果來電是一個國際號碼，螢幕會顯示為 **INTERNATION**。

如果是總機來電，螢幕會顯示 **OPERATOR**。

如果來電是付費電話，螢幕會顯示 **PAYPHONE**。

如果是回鈴呼叫的來電，螢幕會顯示 **RINGBACK**。

5.1 來電顯示









如果已申請了來電顯示服務，將可以在接聽來電之前在子機上看到來電者的號碼（非匿名來電）。螢幕將會顯示號碼的前12位元數位或字母。

如果來電者的號碼與姓名都已儲存在電話簿上，螢幕會顯示來電者的姓名。



5.2 來電清單

來電清單可保存您最近20個來電者的詳細資訊，包括電話號碼和來電的日期及時間。

5.2.1 查看來電清單









1. 按  鍵開啟來電清單。如果清單沒有記錄任何來電，螢幕會顯示 **LIST EMPTY**（清單空白）。
2. 按  或  鍵捲動清單。
 - 如果來電已接聽，您翻閱到該資料時會顯示  圖示。如果是未接來電，您翻到該資料會有  圖示顯示。當您翻到清單的最後，螢幕會顯示 -----。
 - 如果來電者的號碼已正確地被儲存進電話簿，螢幕將顯示來電者的姓名。按下  鍵兩次可查看來電的日期與時間跟來電者的號碼。
 - 如果來電號碼超過12位元數位，螢幕顯示  圖示。按下  鍵可查看剩餘的號碼。

5.2.2 撥打來電清單中的號碼

1. 按  鍵開啟來電清單。
2. 按  或  鍵滾動至您想要的資料。









- 按  鍵來撥打該號碼。

5.2.3 複製來電號碼到電話簿

- 按  鍵開啟來電清單。
- 按  或  鍵滾動至您想要的資料。
- 按  鍵，再按  鍵捲動到 **SAVE NUMBER** (儲存號碼)。
- 再按  鍵一次。螢幕顯示 **ENTER NAME** (輸入姓名)。
- 輸入姓名然後按  鍵。螢幕顯示號碼。
- 如果需要，您可以編輯號碼，然後按  鍵確認。

查看‘輸入姓名’和‘書寫提示’。請參閱第19頁。

5.2.4 刪除一筆資料

- 按  鍵開啟來電清單。
- 按  或  鍵滾動至您想要的資料然後按  鍵。
- 按  鍵捲動到 **DELETE** (刪除)然後按  鍵。
- 螢幕顯示 **CONFIRM?** (確認?)。
- 按  鍵確認或是按  鍵取消。

5.2.5 刪除整個來電清單

- 按  鍵開啟來電清單。
- 按  鍵，用  鍵捲動至 **DELETE ALL** (刪除全部)然後按  鍵。
- 螢幕顯示 **CONFIRM?** (確認?)。
- 按  鍵確認或是按  鍵取消。







6. 時鐘和鬧鐘

6.1 設定日期跟時間

1. 按  鍵，用  鍵捲動至 **CLOCK/ALARM** (時鐘和鬧鐘) 然後按  鍵。螢幕顯示 **DATE & TIME** (日期跟時間)。
2. 按  鍵選擇。
3. 輸入日期(例如：27-08-17就是2017年8月27日)然後按  鍵確認。
4. 使用鍵盤輸入時間(例如：06-30 表示早上6點30分)然後按  鍵確認。

6.2 設定鬧鐘



每個子機可以有不同的鬧鐘設定。

1. 按  鍵，用  鍵捲動至 **CLOCK/ALARM** (時鐘和鬧鐘) 然後按  鍵。
2. 用  鍵捲動至 **SET ALARM** (設定鬧鐘) 然後按  鍵。
3. 按  或  鍵來選擇 **ON** (開啟)或 **OFF** (關閉)然後按  鍵確認。
4. 如果您選擇 **ON** (開啟)，使用鍵盤輸入時間(如：07-30表示早上7點30分)然後按  鍵確認。

6.3 關閉鬧鐘響鈴

鬧鐘響鈴後，按任意鍵可關閉鬧鐘響鈴。

注意









一旦您開啟鬧鐘， 圖示會顯示在螢幕上。鬧鐘響鈴時  圖示會閃爍。

7. 個人化設定

7.1 子機鈴聲

7.1.1 子機鈴聲音量

子機鈴聲音量可以有不同的音量等級設定。從等級5到關閉音量可供選擇。











1. 按  鍵，用  鍵捲動至 **PERSONAL SET** (個人化設定) 然後按  鍵。
2. 螢幕顯示 **HANDSET TONE** (子機鈴聲)，按  鍵。
3. 螢幕顯示 **RING VOLUME** (鈴聲音量)，按  鍵。
4. 按  或  鍵來選擇音量(1 - 5 或是 OFF)
5. 按  鍵確認或是按  鍵回到上一層目錄。

注意

當來電響鈴時，您可以用  或  鍵來調節鈴聲音量。

7.1.2 子機鈴聲旋律







您可以為您的電話設定不同的鈴聲旋律。共有5種不同的旋律可以選擇。當您捲動至每一種旋律時，您會聽到一小段試聽鈴聲。

1. 按  鍵，用  鍵捲動至 **PERSONAL SET** (個人化設定) 然後按  鍵。
2. 螢幕顯示 **HANDSET TONE** (子機鈴聲)，按  鍵。
3. 用  鍵捲動至 **RING MELODY** (鈴聲旋律) 然後按  鍵。
4. 按  或  鍵來選擇鈴聲旋律(1 - 5)。
5. 按  鍵確認或是按  鍵回到上一層目錄。

7.1.3 按鍵音

當您按下鍵盤上的任意一個按鍵時，會聽到嗶一聲的按鍵音。

您可以選擇開啟或是關閉按鍵音。





1. 按  鍵，用  鍵捲動至 **PERSONAL SET** (個人化設定) 然後按  鍵。
2. 螢幕顯示 **HANDSET TONE** (子機鈴聲)，按  鍵。
3. 用  鍵捲動至 **KEY TONE** (按鍵音) 然後按  鍵。

- 按 ▲ 或 ▼ 鍵來選擇 **ON** (開啟) 或 **OFF** (關閉)。
- 按  鍵確認或是按  鍵回到上一層目錄。

7.2 子機命名

如果您所使用的T1系列電話配備超過一個子機的話，為了能更好地區分各個子機，您可對每個子機進行個性化命名。

子機名稱最長可達10個字元。





- 按  鍵，用 ▼ 鍵捲動至 **PERSONAL SET** (個人化設定)然後按  鍵。
- 用 ▼ 鍵捲動至 **HANDSET NAME** (子機命名)然後按  鍵。
- 輸入新的子機名字然後按  鍵確認。
按  鍵可以刪除現有名字。

查看‘輸入姓名’和‘書寫提示’。請參閱第19頁。





7.3 自動接聽

您的電話被設為從主機或充電座拿起子機時，自動接聽來電。

您可以關閉此功能將子機設定為只能用按  鍵的方式接聽來電。

- 按  鍵，用 ▼ 鍵捲動至 **PERSONAL SET** (個人化設定)然後按  鍵。
- 用 ▼ 鍵捲動至 **AUTO ANSWER** (自動接聽)然後按  鍵。
- 按 ▲ 或 ▼ 鍵來選擇 **ON** (開啟)或 **OFF** (關閉)。
- 按  鍵確認或是按  鍵回到上一層目錄。

7.5 語言







- 按  鍵，用 ▼ 鍵捲動至 **PERSONAL SET** (個人化設定)然後按  鍵。
- 用 ▼ 鍵捲動至 **LANGUAGE** (語言) 然後按  鍵。
- 按 ▲ 或 ▼ 鍵來選擇您要的語言。
- 按  鍵確認或是按  鍵回到上一層目錄。

8. 主機設定

8.1 ECO (環保節能) 模式

您的T1話機提供 ECO 模式功能，當您開啟此功能，它可以降低傳輸電力跟能量的消耗。

要開啟 ECO 模式：

1. 按  鍵，用  鍵捲動至 **ADVANCED SET** (高階設定) 然後按  鍵。
2. 螢幕顯示 **ECO MODE** (ECO 模式)，按  鍵。
3. 按  或  鍵來選擇 **ON** (開啟) 或 **OFF** (關閉)。
4. 按  鍵確認或是按  鍵回到上一層目錄。









注意

當 ECO 模式開啟後，子機的訊號範圍會有所減弱。

8.2 ECO +









啟動 ECO + 模式後，當您的子機進入待機狀態超過一分鐘，子機與母機之間的傳輸電力將會停止。只有在接到來電或是操作子機按鍵時，機器才會重新啟動回到正常狀態，直到您的子機又進入待機狀態超過一分鐘。初始設定中此功能設為關閉。



要開啟 ECO + 模式：

1. 按  鍵，用  鍵捲動至 **ADVANCED SET** (高階設定) 然後按  鍵。
2. 用  鍵捲動至 **ECO PLUS** (ECO +) 然後按  鍵。
3. 按  或  鍵來選擇 **ON** (開啟) 或 **OFF** (關閉)。
4. 按  鍵確認或是按  鍵回到上一層目錄。

8.3 外線碼

您可以設定電話先偵測要撥出的號碼並將它轉換成另一組號碼。被偵測的號碼可長達5個數字。轉換成的號碼可以長達10個數字。









1. 按  鍵，用  鍵捲動至 **ADVANCED SET** (高階設定) 然後按  鍵。
2. 用  鍵捲動至 **AUTO PREFIX** (外線碼) 然後按  鍵。
3. 螢幕顯示 **DIGIT DETECT** (數字偵測)。然後按  鍵。
4. 輸入您想要偵測的數字然後按  鍵。
5. 螢幕顯示 **PREFIX** (外線碼) 然後按  鍵。

6. 輸入您想要取代的數字。
7. 按  鍵確認或是按  鍵回到上一層目錄。

8.4 暫切









在使用總機系統/交換機跟某些網路服務時可能使用到。

原始設定的暫切時間是符合您國家跟電信供應商的規定的。如非必要，我們不建議您更改它。

1. 按  鍵，用  鍵捲動至 **ADVANCED SET** (高階設定)然後按  鍵。
2. 用  鍵捲動至 **RECALL TIME** (暫切時間)然後按  鍵。
3. 按  或  鍵來選擇 **SHORT** (短)，**MEDIUM** (中)，**LONG** (長)然後按  鍵確認。

8.5 撥號模式







您的T1話機設定為音頻撥號。只有在您的話機是連接在舊型的總機系統/交換機系統下才需要改成脈衝撥號。

1. 按  鍵，用  鍵捲動至 **ADVANCED SET** (高階設定)然後按  鍵。
2. 用  鍵捲動至 **DIAL MODE** (撥號模式)然後按  鍵。
3. 按  或  鍵來選擇 **TONE** (音頻) 或 **PULSE** (脈衝)然後按  鍵確認。

8.6 更改主機 PIN 碼

有些功能由一個4位數的PIN碼保護，如果您想更改此設定，必須輸入此PIN碼。初始值的PIN碼為0000。您可以將它改成您喜歡的號碼。

當您輸入一個PIN碼時，螢幕顯示為****。

1. 按  鍵，用  鍵捲動至 **ADVANCED SET** (高階設定)然後按  鍵。
2. 用  鍵捲動至 **CHANGE PIN** (更改 PIN 碼)然後按  鍵。
3. 螢幕顯示 **NEW - - - - -**，輸入新的4位數PIN碼然後按  鍵。
4. 螢幕顯示 **CONFIRM**。再次輸入新的4位數PIN碼然後按  鍵確認。

重要事項

如果您更改了PIN碼，請保留一份新PIN碼的記錄。

8.7 註冊一支新增的子機

您的T1主機最多可以註冊4個子機來擴展電話系列，並且無需另外再安裝新的電話插口。

如果您購買的是T1系列多子機配套，所有額外的子機都已預先向主機註冊。

如果是您額外購買的子機，在使用前必須先向您的T1主機註冊。









注意

在您開始註冊之前，必須先將子機電池充滿電。在註冊期間，請將您的子機靠近主機。

在主機上：

1. 按住  鍵5秒鐘。主機會維持註冊模式長達90秒。

在子機上：

1. 如果您的子機未註冊在一個主機上，按  鍵然後輸入4位數PIN碼(初始值=0000)再按  鍵。
2. 如果您的子機已註冊在一個主機上，按  鍵，用  鍵捲動至 **ADVANCED SET** (高階設定)然後按  鍵。
3. 用  鍵捲動至 **REGISTER** (註冊)然後按  鍵。
4. 螢幕顯示要輸入PIN碼。輸入4位數PIN碼(初始值=0000)再按  鍵。如果註冊成功您將聽到一聲嗶聲。子機將會自動產生一個號碼。在內線通話中可使用該號碼。

注意







如果第一次註冊時未成功，可能是因為主機註冊時限已過，請重複上述步驟。如果幾秒鐘之後仍未搜尋到主機，子機將自動返回待機狀態。請重新註冊。

如果主機已註冊4個子機，那麼新的子機將無法註冊。您必須取消其中一個子機的註冊才可以進行新的子機註冊。

8.8 刪除註冊子機

您可以用一個子機來刪除註冊另一個子機。但不可刪除註冊正在使用中的子機。

1. 按  鍵，用  鍵捲動至 **ADVANCED SET** (高階設定)然後按  鍵。

2. 用  鍵捲動至 **UNREGISTER** (刪除註冊)然後按  鍵。
3. 輸入4位數PIN碼(初始值=0000)再按  鍵。
4. 用  或  鍵來選擇您要刪除註冊的子機號碼，然後按  鍵。您會聽到一聲確認音然後螢幕回到上一層目錄。







8.9 恢復出廠設定

此功能可將您的T1系列電話恢復至出廠(原始)設定。

所有已向主機註冊的子機仍會保留註冊狀態。

重要事項

重設您的電話到出廠設定會刪除來電清單與重撥清單中的所有資料。但電話簿中的資料將會保存。其他註冊在主機上的子機也會回到出廠設定。

1. 按  鍵，用  鍵捲動至 **ADVANCED SET** (高階設定)然後按  鍵。
2. 用  鍵捲動至 **RESET** (重設)然後按  鍵。
3. 螢幕顯示 **RESET?** (重設?)。
4. 按  鍵確認或是按  鍵回到上一層目錄。您的T1電話將自動重新啟動。

注意

一但您重設了子機，您必須重新設定日期跟時間，詳見第23頁。

8.10 出廠設定

自動接聽	關閉
響鈴旋律	1
響鈴音量	3
聽筒音量	2
免持對講音量	3
電話簿	不變
來電清單	空白
重撥清單	空白
PIN 碼	0000
撥號模式	音頻

9. 疑難解答

沒有局音

- 只可以使用內附的電話線。
- 檢查電話線是否正確連接。
- 檢查電源是否連接正確且已開啟。

螢幕無顯示

- 檢查電池是否已正確置入且電量充足。
- 檢查是否已啟用子機。按住  鍵。
- 取出電池並中斷電源，以重置主機。請先等待約15秒，再重新連接電源。請等待至少一分鐘的時間讓與主機與子機完成同步化。

📶 圖示閃爍

- 子機超出訊號範圍。請向主機移近。
- 請確定子機已向主機註冊。
- 檢查電源是否正確連接且已開啟。

鍵盤似乎無法正常操作

- 檢查以確定未啟動鍵盤鎖。

充電期間， 圖示沒有滾動

- 稍微調整主機上子機的位置。
- 用酒精沾濕乾淨的抹布擦拭充電接觸點。
- 檢查電源是否正確連接且已開啟。
- 電池已充滿。當子機電量充足時，螢幕上會持續顯示  圖示。

沒有來電顯示

- 向您的電信運營商查詢您是否已申請此服務。
- 來電者可能隱藏他們的電話號碼。
- 來電號碼無法在電話簿內找到。檢查您是否正確將其姓名/號碼儲存至電話簿內，是否包括了區域碼。

子機無法在主機上註冊

- 一個T1系列主機最多可以註冊4個子機。您必須先刪除一個註冊的子機，才能註冊新的子機。
- 檢查您輸入的PIN碼是否正確（出廠設定是0000）。
- 確保您與其他電器設備之間至少距離1米，以避免註冊時發生干擾。

子機未響鈴

- 子機的鈴聲音量可能已設定為靜音。

在我的電話或附近的電器設備上會聽到雜音

- 請將您的T1系列電話設定在距離電器設備或任何金屬障礙物至少1米的地方，以避免發生干擾。

10. 基本資料

重要事項

本設備不適合在停電時用來撥打緊急電話。您應準備其他的緊急求救聯繫方式。

本產品的規格適用於臺灣地區的類比式公共交換電話網絡及私人接線總機系統。

重要安全資訊

按照下列安全防範措施使用電話，以降低火災，觸電危險，避免人身及財產受損。

- 保持所有電話狹縫及界面的暢通。勿將電話放置在加熱器或是散熱器上。確保安裝現場保持適當的空氣流通。
- 勿在下雨的地方或是站在水中使用電話。
- 勿在靠近水源的地方使用電話（例如：在浴盆、廚房洗滌盆附近或游泳池附近）。
- 勿在電源線上放置東西。佈置好電源線以防被踩踏。
- 勿在產品的小縫隙處插入任何物體以防導致火災或是電擊。
- 在清潔產品前將電源插頭拔出。勿用液體或是噴霧清潔劑。請使用濕布清潔。
- 勿拆卸本產品。如果需要任何服務或是維修，請在使用說明書中找出客服熱線，聯繫客服中心為您服務。
- 電源插座或其延長線不可超負荷使用。
- 避免在雷雨天氣下使用。請使用防雷擊突波吸收器來保護機器設備。
- 不要在煤氣（天然汽）洩漏時使用該電話報警，特別是不要在洩漏範圍內使用。

重要事項

為降低火災風險，請只使用內附的電源供應器。

以下情況請立即將無線電話插頭拔出：

- 電源線或是插頭受損或是磨損。
- 液體流入產品內。
- 產品暴露於雨天或是接觸到水源。在您中斷電源之前不要檢查子機或是主機座。撥掉電源線後方可檢查。
- 產品跌落或是外殼已經損壞。
- 產品性能出現明顯變化。

安裝指引

- 閱讀並理解所有的安裝指引並存放好說明書以供日後參考。
- 遵守所有產品的警告及指示標誌。
- 勿在浴盆、水槽或是淋浴噴頭附近安裝產品。
- 按產品標籤上所示的電源功率要求使用。如果您不確定家裏所使用的電源供應，請與您的電力供應商或是當地供電部門確認。
- 勿將本產品放置於不穩固的手推車、臺面或是桌子上。這會使產品跌落導致嚴重損壞。
- 只能設定說明書上所提到的相關控制參數。其他控制參數不正確的調整可能會損壞產品並需要額外的工作以恢復產品的正常運作。
- 使用乾淨的濕布清潔。勿用化學品清洗或是清潔劑清潔電話。
- 僅用附帶的電源設備。使用其他電源設備將可能導致產品受損。
- 因本產品使用時需要電力供應，所以您至少需要一個不需要電力供應的電話以備斷電時使用。
- 勿將電話的主機座放置於電視，微波爐或是錄影機等電器附近以避免受干擾。

電池安全操作指引

- 勿燃燒、拆卸、肢解或是穿刺電池，這樣會導致電池內的有毒物質釋放有害健康。

重要事項

對電池使用不當可能產生爆炸的風險。請只使用產品附帶電池或是產品公司推薦的製造商產品。

- 避免兒童接觸電池。
- 存貯超過30天，取出電池。
- 勿將電池扔入火源，否則將會導致電池爆炸。
- 產品附帶的充電電池則需妥善處理，使用後需回收至相關機構。請參考電池標籤所示電池類型，聯絡您當地的回收機構妥善處理。

請保存此操作指引

清潔方法

- 請用稍微潤濕的布（勿使用濕布）或抗靜電抹布來清理子機和主機（或充電座）。
- 切勿使用傢俱光亮劑，否則可能造成產品受損壞。此外請勿使用乾布擦拭，因為可能產生靜電現象。

環境相關資訊

- 請勿將產品曝露在陽光直射處。
- 在電池充電時或長時間使用後，子機可能會變熱。這是正常現象。不過，我們仍建議您不要將產品放在古董或裝飾木質傢俱上，以避免造成損壞。
- 請勿將產品放置在地毯或其他纖維可能脫落的表面，或將它放置在表面通風不良的位置。
- 請勿將本產品的任何一部分浸入水中，也勿在潮濕的環境中使用本產品，如浴室等。
- 請勿將產品暴露在火源、爆炸或有其他危險情況的場所。
- 本電話仍有微小的可能性會遭到雷擊的損壞。因此我們建議您在雷電風暴期間最好將電源線及電話線拔除。

廢舊產品的處置指引

住宅用戶的廢舊產品處置指引

對於不再使用產品，請先取出所有電池，再依照您當地管制機關所規定的回收程式處置產品。如需進一步的詳情，請聯繫您當地的有關當局或購買此產品的零售商。

商業用戶的廢舊產品處置指引

商業用戶應聯繫其供應商並查閱購買協議的條款及條件，同時確保未將本產品與其他商業廢棄物一起棄置。

消費性電子產品及配件保修

感謝您購買摩托羅拉品牌產品。本產品由摩托羅拉公司授權

“新確科技有限公司”製造。“新確科技有限公司”；Unit 1201-05, 12/F., China Resources Building, 26 Harbour Road, Wanchai,。(“SUNCORP”)

保卡涵蓋了哪些項目？

根據下面的免責條款，“新確”承諾：本摩托羅拉品牌產品或其他為配合本產品使用而生產的配件是採用無瑕疵材料及生產工藝製造而成，在下面說明的使用時間內可供給消費者正常使用。本保卡受益人僅為購買者本身，轉讓無效。

保卡的有效使用者是誰？

此保卡僅對第一位購買者有效，任何轉讓均無效。

新確科技有限公司將會提供怎樣的服務？

新確科技有限公司或是其授權經銷商在合理的時間範圍內可選擇性地對保卡內沒有規定的產品或配件的使用功能恢復/翻新/二手或新產品、配件或是部件提供免費保修或是更換服務。

其他方面的限制是什麼？

任何默認保證，包括但不限於商品的默認保證和為某一特定目的所作出的調整，都應限制在有限保證的期限內。此外，在此有限保證條件下的維修和更換是在客戶提供的唯一改正方式，以此替代其他保證的相關規定。在以下的合同或者侵權（包括過失）而產生的損失情況，摩托羅拉與新確科技有限公司都無須負責任：超出產品配件採購價；任何間接的意外的特殊情況的後果損失；任何由於個人原因導致或者未正確使用產品或其配件造成的利益損失，業務損失和資訊丟失。以上損失都將會從法律的角度予以否定。

有些司法條例不允許限制或排除意外或間接損失，或限制在一個默認的保修期，因此上述限制或排除可能對您不適用。本擔保賦予您特定的法律權利，而您的司法權利也可能因其他不同的權利司法條例而異。

保固範圍內的產品	保固期
消費性產品	一（1）年，從最初的消費者購買之日起計算。
消費性配件 （電池、電源供應器及電源線）	九十（90）天，從最初的消費者購買之日起計算。
消費性產品及配件的維修及更換	初次維修後剩餘的時間或是九十（90）天，從返還給客戶之日起計算，以較長的時間為準。

不包括項目

正常磨損。定期維修，修復及更換因正常使用導致磨損的部件不在保修範圍之內。

電池。本保修僅包括對電池的蓄電能量低於額定功率的80%以下及電池漏液這兩種情況。

濫用和誤用。由下列因素造成的產品不良：(a)由於對產品的不當使用、存貯、濫用或誤用、意外或疏忽，如有形損壞（破裂、刮花等等）造成的表面損傷；(b)接觸液體，水，雨，潮濕或大量的汗水，沙子，泥土或類似，熱源，或食品；(c)將產品或配件用於商業目的或是將產品或配件在不當的條件下使用或是不當的方法使用；(d)不屬於摩托羅拉公司或是“新確”負責的範圍之內的行為。

使用非摩托羅拉品牌的產品及配件。因使用非摩托羅拉品牌的產品或配件導致的產品不良或是使用其他外部設備導致的產品不良不在保修範圍內。

未經授權的服務或檢修。因摩托羅拉、新確科技有限公司或其授權以外的人對產品提供任何形式的測試、檢測、安裝、維修、改動或是檢修而導致產品不良不在保修範圍之內。

產品更改。產品或配件本身的(a)序列號或日期貼紙被撕毀、更改或除

去；(b)密封件的損壞或篡改證據；(c)混錯箱裝序號或(d)不一致的或非摩托羅拉品牌的外殼，或部件，均不在保修範圍之內。

通信服務。因消費者訂購的任何通信服務或是訊號的服務不良而導致產品或配件有瑕疵、受損或是不良，均不在保修範圍之內。

如何獲取保修服務或是其他資訊？

需要獲取服務資訊請撥打：(02)2662 4343

您將會收到指示如何將產品或配件以自費的方式寄給“新確”授權服務中心/經銷商保持聯繫以降低產品在寄給授權服務中心時過程中的風險。

要獲得服務，您必須包括：(a)產品或配件；(b)原購買證明（收據），其中包括日期，地點和產品的銷售者；(c)如果保卡是包含在包裝盒裏的，完整的保卡上會顯示本產品序列號；(d)對問題的書面說明；以及最重要的；(e)您的地址和電話號碼。

技術資訊

我可以多少個電話？所有的電話設備都有一個響鈴等效數量，可用於計算連接任何電話線的電話機數。而您的T1電話的REN代碼為1，可允許的REN總數為4。如果REN總數超過4，電話將不會發出響鈴。若使用不同類型的電話，則無法擔保均會響鈴，即便REN總數不超過4。

您所註冊的任何額外子機及充電器的REN代碼為0。

本產品的工作頻率範圍是1880 - 1895 MHz，RF轉換功率是250mW（最大值）。

主機與充電座的電源供應器可以為以下之一：

型號：MN-A075-L054，製造商：MEIC或是。

連接至總機系統

本產品適用於臺灣連接公共電話網絡。

暫切功能

如果您的電話與總機相連，可能需要暫切功能，請聯繫您的專用自動交換機供應商瞭解進一步的資訊。

<本頁有意留白>

<本頁有意留白>

EU Declaration of Conformity

We, Suncorp Technologies Limited, declare under our sole responsibility that the following products:

Brandname: Motorola
Type: T101, T102, T103, T104
Descriptions: DECT phone without telephone answering machine (T10x) and their multi-handset versions.

to which this declaration related is in conformity with the essential requirements of the following directives of the Council of the European Communities:

- Radio Equipment Directive (2014/53/EU)
- Ecodesign Directive (2009/125/EC)

The products are compliant with the following standards:

Safety: EN60950-1:2006+A11:2009+A1:2010+A12:2011+A2:2013
EMC: EN301489-1 v2.1.1 and EN301489-6 v2.1.1
RF Spectrum: EN301406 v2.2.2
Ecodesign: EC No 278/2009, 6 April 2009

For and on behalf of Suncorp Technologies Limited,

Signature:

Malcolm Paton Digitally signed by Malcolm Paton
Date: 2017.05.17 10:09:41 +01'00'

Printed name & Position: Malcolm Paton – Executive Director

Date: 16 May 2017

Place: Unit 1201-05, 12/F, China Resources Building, 26 Harbour Road, Wanchai, Hong Kong

警語：本機限在不干擾合法電台及不被受干擾保障條件下於室內使用
減少電磁波影響, 請妥適使用。

新北市深坑區北深路三段141巷5號

新確科技有限公司已獲得官方許可製造、
經銷及出售該產品。MOTOROLA及M
字樣的標誌是Motorola Trademark
Holdings, LLC所有的商標或註冊商標,
並在其授權下使用。所有其它商標均為
其各自所有的財產。© 2017 Motorola
Mobility LLC。保留所有權。

版本 4 (東南亞)

