



www.alcatel-home.com

1. 重要安全說明

使用電話時要遵守基本安全預防措施，以免起火、觸電和受傷：

- 閱讀並理解全部說明。
- 遵從產品標籤上的警告和說明。
- 清潔前，先切斷本產品的電源，再使用濕布擦拭，請勿使用液體或噴霧清潔劑。
- 勿在潮濕地方（如浴缸、廚房洗滌槽或游泳池）使用本產品。
- 勿令電話曝露在日光直射或極冷的環境下。勿把電話放置在靠近熱源之處，例如散熱器、電飯鍋等。
- 勿令電源插座和接線板的電力負荷過重，以免起火或觸電。
- 出現以下情況時，應切斷電源，並尋求經銷商的幫助：
 - 電源插頭損壞或磨損。
 - 遵照說明書操作，產品仍不能正常運作。
 - 產品掉落，外殼損毀。
 - 產品性能出現明顯變化。
- 避免在打雷時使用電話（無線類型除外），因為會有雷擊的可能。
- 勿在煤氣洩漏的地方使用電話。
- 只使用隨產品供應的鎳氫（NiMH）電池！手機的操作時間長短只適用於指定的電池電量。
- 使用其他類型的電池或非充電電池/一次電池可能帶來危險，或造成干擾及/或產品損壞。因未使用合適電池而造成的產品損壞，製造商概不負責。
- 切勿使用第三方充電器，可能會損壞電池。
- 安裝電池時要正確放置電池正負極。
- 切勿把電池放置在太陽直射或火源等強度熱源之地方以及浸於水中。
- 本機限在不干擾合法電台及不受被干擾保障條件下使用。減少電磁波影響，請妥適使用。
- 萬一本產品發生異常時請先將電源關掉。

處理警告

- 當產品上貼有右圖，表示此產品受制於European Directive 2002/96/EC 報廢電子電器設備指令。
- 所有電子電器產品 / 電池需從一般廢棄物中分開，經由政府或有關當局指定的收集設施處理。
- 正確處理舊裝置 / 電池有助減少對環境和人類健康的潛在負面影響。更多關於處理舊裝置/電池的詳情，請聯繫你所在地區的辦公室，垃圾處理服務或購買產品的商店。

如對本產品有疑問，或安裝、操作時遇到困難，請聯繫我們的客戶服務中心：

客戶服務中心熱線：(02) 2662 4343。

2. 電話安裝

2.1 包裝組件

本產品包括以下組件：

- 手機一部
- 主機一部
- 主機交流電源變壓器一個
- 電話線一卷
- NiMH鎳氫可充電電池
- 用戶手冊
- 保證書

2.2 位置

為減少干擾並取得最大覆蓋範圍，安裝電話時，請遵守以下指引：

- 把電話機放在主機插座和電話線插座2米以內，以免電話線的長度

不夠延伸。

- 確保電話機離其他電子設備至少1米以外，避免干擾。電話機通過在手機和主機之間發送無線電訊號工作。信號的強度取決於你放置主機的位置。把電話機盡量放置高一些，確保其獲取最佳的信號。

若電話所放位置訊號接收未如理想，將其移至其他地方以獲取更強的訊號。

覆蓋範圍大小會因周邊環境以及空間和結構等因素而改變。室內接收距離一般比室外短。

2.3. 安裝您的話機

2.3.1. 安裝及充電

- 向下滑開電池蓋。
- 請依照正負極指示方向裝入NiMH鎳氫可充電電池包。
- 向上關上電池蓋。
- 將手機置入機座的插槽中。在您第一次使用手機前，請先將手機連續充電15小時。當手機正確地置入機座的插槽中時，會發出一聲「嗶」聲。

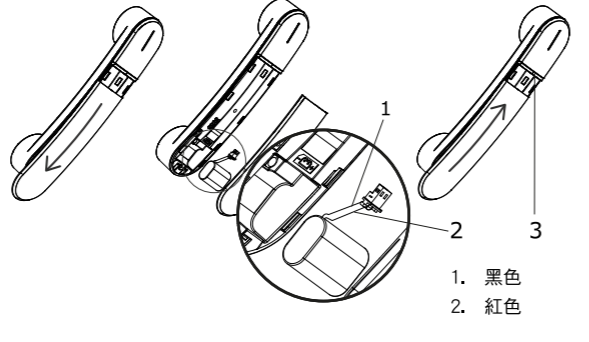

- 指示燈：閃亮在響鈴狀態下及有未接聽的語音留言(需要配合系統供應商)。

請注意：

- 請使用所提供的NiMH鎳氫可充電電池包。
- 如果充電後手機的使用時間愈來愈短，請更換新的充電電池 (請參考產品保證書)。

2.3.2. 連接機座

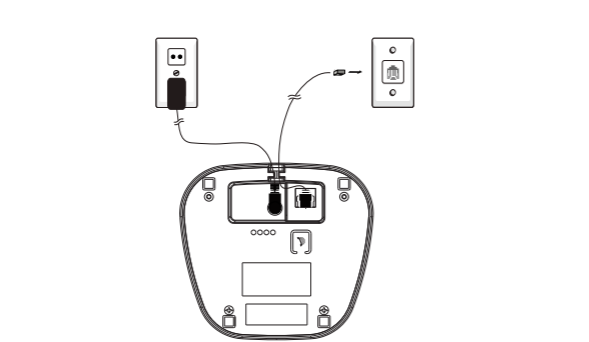

- 將電話線的一端插入電話機機座底部的電話插座。
- 將電源供應器的一端插入電話機機座底部的電源插座。
- 將電源供應器的另一端插入牆壁的電源插座。
- 將電話線的另一端插，入牆壁的電話插座。
- 請使用隨附在包裝盒內的電話線與電源供應器。

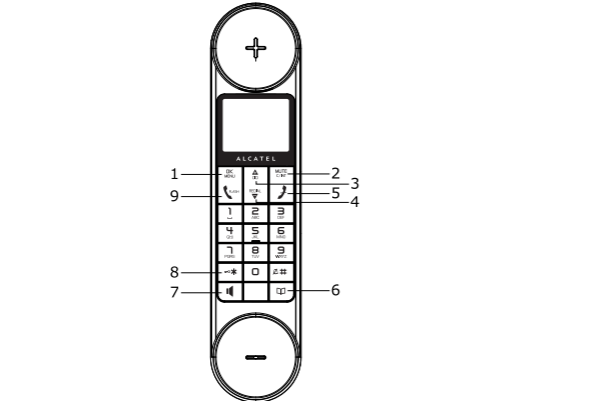

3. 了解您的手機

3.1. 手機概覽





-  待機狀態下：按此鍵開啟主選單
在子選單模式下：按此鍵確認選項
在通話中：按此鍵開啟內線通話/電話簿/重撥清單/來電清單
-  在主選單模式下：按此鍵回到待機狀態
在子選單模式下：按此鍵回到上一層選單
在子選單模式下：長按此鍵回到待機狀態



在編輯/預撥號模式下：按此鍵清除一個字元/數字

在編輯/預撥號模式下：長按此鍵來清除所有的字元/數字

在通話中：按此鍵來啟動/關閉靜音功能

待機狀態下：按此鍵來與其他手機做內線通話

-  待機狀態下：按此鍵開啟來電清單
在選單模式下：按此鍵向上查詢
在電話簿/重撥清單/來電清單：按此鍵向上查詢
在通話中：按此鍵增加音量
響鈴狀態下：按此鍵增加響鈴音量
-  待機狀在選單模式下：按此鍵開啟重撥清單
在電話簿/重撥清單/來電清單：按此鍵向下查詢
在通話中：按此鍵降低音量
響鈴狀態下：按此鍵降低響鈴音量
-  在通話中：按此鍵結束通話並回到待機狀態
在選單/編輯模式下：按此鍵回到上一層選單
在選單/編輯模式下：長按此鍵回到待機狀態
待機狀態下：長按此鍵來啟動/關閉手機響鈴狀態下：按此鍵來停止手機鈴聲



-  待機狀態下：按此鍵開啟電話簿
-  在通話中：按此鍵來啟動/關閉免持聽筒功能
在待機/預撥號模式/重撥清單/來電清單/電話簿資料中: 按此鍵以免持方式撥打電話
響鈴狀態下：按此鍵以免持方式接聽來電

- 數字按鍵，**↵**，*****，**#**
 - ↵**字鍵在待機狀態下：長按此鍵來啟動/關閉鍵盤鎖
 - #**字鍵在待機狀態下：長按此鍵來啟動/關閉鈴聲
- 數字1、2、3 鍵在待機狀態下：長按此鍵即可撥出儲存在此記憶速撥鍵中的電話號碼

-  在待機/預撥號模式下：按此鍵撥打電話
在重撥清單/來電清單/電話簿資料中：按此鍵即可撥打出清單中所選資料的電話
響鈴狀態下：按此鍵接聽來電
在通話中：按此鍵撥打一個暫切

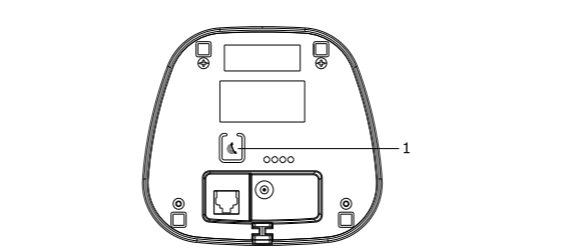
3.2. 機座概覽





-  按機底座上的  鍵可以呼叫您的手機。響鈴持續約 60 秒。
長按機底座上的  鍵約 5 秒，機座將進入註冊模式，可以註冊手機。

3.3. 螢幕內容

LCD 螢幕顯示可讓您了解話機現在的狀態。





 有此圖案表示手機在機座的訊號範圍內容

 有此圖案表示有未查閱來電*

 表示來電通話中。(閃亮在響鈴狀態下)

 表示免持功能開啟中

 有此圖案表示已設定鬧鐘功能
此圖案閃爍表示 所設定的鬧鐘時間已到

 有此圖案表示鍵盤鎖功能已開啟

 有此圖案表示有未接聽的語音留言(需要配合系統供應商)*

 表示鈴聲已關閉

 表示電池已充滿電

 有此圖案表示電池完全沒電，需要充電

 有此圖案表示電池完全沒電，需要充電



4. 使用您的電話

4.1. 撥打電話



4.1.1. 預撥號模式

您可以先輸入電話號碼再按  或  鍵來撥出號碼。按 MUTE C/N/T 鍵可清除輸入的數字。

4.1.2. 直接撥號模式

按  或  鍵聽到局音後再輸入電話號碼即可撥出。

4.1.3. 從記憶速撥鍵撥出號碼

在待機狀態下，長按  /  /  鍵即可撥出儲存在此記憶速撥鍵中的電話號碼，您必須先在記憶速撥鍵中儲存號碼。請參閱 8.4.9.。

4.1.4. 從重撥清單中撥出號碼

按  鍵開啟重撥清單，用  /  鍵來選擇您要撥打的號碼。再按  或  即可撥出。

4.2. 免持聽筒













在通話中，您可以按  鍵來切換聽筒模式與免持聽筒模式。

5. 電話簿

您的電話簿最多可以儲存50組電話資料包含名字與電話號碼。每一組資料電話號碼最多為24個數字，名字最多為12個字元。您也可以為您的電話簿資料選擇不同的響鈴聲。電話簿的資料會以名字的第一個字母依序排列。





5.1. 增加一個新的電話簿資料

待機狀態下：

- 按  鍵開啟電話簿。或是
按  鍵再用  /  鍵選擇 PHONEBOOK (電話簿)項目，按  鍵開啟電話簿。
- 按  鍵選擇 ADD (新增)項目。
- 按  鍵進入 NAME (名字)的輸入，使用鍵盤輸入名字。
- 按  鍵進入 NUMBER (電話號碼)的輸入，使用鍵盤輸入號碼。
- 按  鍵再用  /  鍵選擇此組資料對應的鈴聲。
- 按  鍵儲存設定。













5.2. 從電話簿撥出號碼

待機狀態下：

- 根據在5.1部分第一步驟。
- 按  /  鍵選擇要撥打的號碼，再按  或  鍵即可撥出。









5.3. 編輯電話簿資料

待機狀態下：

- 根據在5.1部分第一步驟。
- 按  鍵再用  /  鍵選擇要編輯的電話簿資料。
- 按  鍵再用  /  鍵選擇 EDIT，再按  鍵。
- 編輯名字及按  鍵。
- 編輯號碼及按  鍵。
- 按  /  鍵選擇鈴聲及按  鍵確認。





5.4. 刪除一個電話簿

待機狀態下：

- 按  鍵開啟電話簿。
- 按  /  鍵選擇要刪除的電話簿資料。
- 按  鍵再用  /  鍵選擇 DELETE。
- 按  鍵確認，按  鍵再次確認。



5.5. 刪除整個電話簿

待機狀態下：

- 按  鍵開啟電話簿。
- 按  /  鍵選擇要刪除的電話簿資料。
- 按  鍵確認。
- 按  鍵再確認。

5.6. 檢查電話簿的用量

你可以檢查你的電話中儲存了多少個電話簿記錄，以及電話簿還可儲存多少個記錄。

- 按  鍵開啟電話簿。
- 按  鍵再用  /  ，選擇 PB STATUS。
- 按  鍵查看電話簿的用量。

6. 來電顯示

您電話中的來電清單最多可以儲存20組的來電記錄，包含日期與時間。當來電響鈴時，電話號碼會顯示在螢幕上。如果此組號碼已被您儲存在電話簿中，相對應的名字即會顯示 在螢幕上，相對應的鈴聲也會響起。

如果對方隱藏電話號碼，螢幕會顯示「WITHHELD」。







如果對方的電話號碼無法識別，螢幕會顯示「OUT OF AREA」。

待機狀態下，如果有3通未接聽電話，螢幕會顯示「3 NEW CALLS」。

6.1. 檢視來電清單





所有的來電記錄都會儲存在來電清單中，最新的記錄會在清單的最上方。如果清單記憶已滿，最舊的記錄將會被新記錄所取代。未檢視過的未接聽來電記錄，在螢幕位置左上方會標示  圖案。

待機狀態下：









- 按  鍵來開啟來電清單。或是
按  鍵再用  /  鍵選擇 CALL LIST (來電清單)。
- 按  /  鍵選擇您要檢視的資料。

6.2. 從來電清單中撥出號碼

待機狀態下：

- 根據在6.1部分第一步驟。
- 按  /  鍵選擇要撥打的號碼，再按  或  鍵即可撥出。

6.3. 儲存一個來電號碼到電話簿

- 根據在6.1部分第一及第二步驟。
- 按  鍵再用  /  鍵選擇 ADD TO PB。
- 按  鍵輸入名字。
- 按  鍵，螢幕會顯示來電記錄號碼。
- 修改號碼 (如有需要)。
- 按  鍵再用  /  鍵選擇鈴聲。
- 按  鍵確認。

6.4. 查看來電清單的詳情

- 根據在6.1部分第一及第二步驟。
- 按  鍵，再用  /  鍵選擇 DETAILS。
- 按  鍵 確認，該來電記錄的日期和時間將會顯示。
- 按 MUTE C/N/T 鍵返回上一目錄。

6.5. 刪除來電清單記錄

- 根據在6.1部分第一及第二步驟。
- 按  鍵再用  /  鍵選擇 DELETE。
- 按  鍵確認，按  鍵再次確認。

6.6. 刪除整個來電清單

- 根據在6.1部分第一及第二步驟。
- 按  鍵再用  /  鍵選擇 DELETE ALL。
- 按  鍵螢幕顯示 CONFIRM?。
- 按  鍵確認。

6.7. 選擇未接來電或所有來電記錄

- 根據在6.1部分第一及第二步驟。
- 按  鍵再用  /  鍵選擇 CATEGORY。
- 按  鍵再用  /  鍵選擇 ALL CALLS 或 MISSED CALLS。
- 按  鍵確認。

7. 語音留言

有新的語音訊息正在等待時，電話服務提供商會發出一個語音訊息等待提示「VMWI」 給你。如果你已向電話服務提供商申請語音信箱服務，便可使用此功能。

7.1 存取語音訊息

2. 按 **OK** **MENU** 鍵，再用 **▲**/**CD** / **RECALL** **▼** 選擇所需的 **VMWI** 記錄。

3. 按 **OK** **MENU** 鍵，再用 **▲**/**CD** / **RECALL** **▼** 選擇 **DELETE**。

4. 按 **OK** **MENU** 鍵確認。

5. 長按 **[4]** 鍵刪除所有 **VMWI** 記錄。螢幕上的 **📞** 將會消失。

注意：

如果你在來電清單選擇 **DELETE ALL**，手機上的 **VMWI** 記錄及來電記錄皆會被刪除。

6. 按 **OK** **MENU** 鍵，再用 **▲**/**CD** / **RECALL** **▼** 選擇 **DELETE ALL**。

8. 手機設定

8.1. 設定內線/外線通話的鈴聲

1. 按 **OK** **MENU** 鍵再用 **▲**/**CD** / **RECALL** **▼** 鍵選擇 **HS SETTINGS**。

2. 按 **OK** **MENU** 鍵再用 **▲**/**CD** / **RECALL** **▼** 鍵選擇 **RING SETUP** (鈴聲設定)。

3. 按 **OK** **MENU** 鍵再用 **▲**/**CD** / **RECALL** **▼** 鍵選擇 **INT RING** (內線鈴聲) 或是 **EXT RING** (外線鈴聲)。

4. 按 **OK** **MENU** 鍵再用 **▲**/**CD** / **RECALL** **▼** 鍵選擇您要的鈴聲。

5. 按 **OK** **MENU** 鍵儲存設定。

8.2. 設定鈴聲音量

1. 根據在8.1部分第一及第二步驟。

2. 按 **OK** **MENU** 鍵再用 **▲**/**CD** / **RECALL** **▼** 鍵選擇 **RING VOLUME**(鈴聲音量)。

3. 按 **OK** **MENU** 鍵再用 **▲**/**CD** / **RECALL** **▼** 鍵選擇您要的音量 (共有 6 段音量可選擇, 包括 **VOLUME OFF** (關閉鈴聲))。

注意：如果您選擇了關閉鈴聲，螢幕將顯示 **🔕** 圖案。

4. 按 **OK** **MENU** 鍵儲存設定。

8.3. 調整聽筒與免持聽筒音量

共有 5 段音量 (**VOLUME 1** (音量1) 到 **VOLUME 5** (音量5)) 讓您調整聽筒與免持聽筒的音量。

在通話中：

按 **▲** / **RECALL** **▼** 鍵來選擇音量 1-5。現有的音量設定會顯示在螢幕上。當您結束通話後，音量設定將會維持在您最後的設定上。

8.4 設定日期和時間

你需要設定正確的日期和時間，這樣才能知道你接到來電記錄的時間。

8.4.1 設定日期格式

1. 按 **OK** **MENU** 鍵，再用 **▲**/**CD** / **RECALL** **▼** 鍵選擇 **HS SETTINGS**。

2. 按 **OK** **MENU** 鍵，再用 **▲**/**CD** / **RECALL** **▼** 鍵選擇 **DATE & TIME**。

3. 按 **OK** **MENU** 鍵，再用 **▲**/**CD** / **RECALL** **▼** 鍵選擇 **DATE FORMAT**。

4. 按 **OK** **MENU** 鍵，再用 **▲**/**CD** / **RECALL** **▼** 鍵選擇日期格式 (**DD-MM-YY** 或 **MM-DD-YY**)。

5. 按 **OK** **MENU** 鍵 確認。

8.4.2 設定時間格式

1. 根據在8.4.1.部分第一及第二步驟。

2. 按 **OK** **MENU** 鍵，再用 **▲**/**CD** / **RECALL** **▼** 鍵選擇 **TIME FORMAT**。

3. 按 **OK** **MENU** 鍵，再用 **▲**/**CD** / **RECALL** **▼** 鍵選擇時間格式(12小時制或24小時制)。

4. 按 **OK** **MENU** 鍵確認。

8.4.3 設定時間

1. 根據在8.4.1.部分第一及第二步驟。

2. 按 **OK** **MENU** 鍵，再用 **▲**/**CD** / **RECALL** **▼** 鍵選擇 **SET TIME**。

3. 按 **OK** **MENU** 鍵輸入時間資訊。輸入的時間會採用你在設定時間格式一節中設定的格式。

4. 按 **OK** **MENU** 鍵確認。

8.4.4 設定日期

1. 根據在8.4.1.部分第一及第二步驟。

2. 按 **OK** **MENU** 鍵，再用 **▲** /**RECALL** **▼** 鍵選擇 **SET DATE**。

3. 按 **OK** **MENU** 鍵持續輸入年和日期資訊。輸入的日期會採用你在設定日期格式一節中設定的格式。

4. 按 **OK** **MENU** 鍵確認。

8.4.5. 鬧鐘

此電話可以用來設定鬧鐘。當鬧鐘設定好後，「**🔔**」會在螢幕上顯示。當到達鬧鐘時間時，「**🔔**」及「**ALARM ON**」會在螢幕上閃爍，手機鬧鈴音樂響鬧持續45秒。

注意：

- 你可以按任何按鍵關閉鬧鐘。如果已開啟貪睡功能，鬧鐘會在7分鐘的重響時限結束時間再響一次，直到你進入鬧鐘設定關閉鬧鐘。你也可以長按 **🔕** 鍵 關閉重響。

- 當到達鬧鐘時間時手機鍵盤已鎖，仍然可以操作按鍵。

- 鬧鐘音量與手機鈴聲音量的設定相同。如果手機鈴聲已設定為 **VOLUME OFF**，鬧鐘仍會以 **VOLUME 1** 的音量響鈴。

- 在外線通話或內線通話期間，如果已設定鬧鐘並到達鬧鐘時間，

「ALARM ON」仍然會在螢幕閃爍。聽筒中會發出一個鬧鐘音，通知你鬧鐘時間已到。只要你按任何鍵或長按 **🔕** 鍵 關閉鬧鈴，便會恢復至通話計時螢幕。

- 在尋呼或來電響鈴時到達鬧鐘時間，鬧鐘將不會響。不過如果已開啟貪睡功能，鬧鐘會在重響時限結束時再響一次（如果此時電話沒有響鈴或處於尋呼模式）。

1. 按 **OK** **MENU** 鍵，再用 **▲**/**CD** / **RECALL** **▼** 鍵選擇 **HS SETTINGS**。

2. 按 **OK** **MENU** 鍵，再用 **▲**/**CD** / **RECALL** **▼** 鍵選擇 **ALARM**。

3. 按 **OK** **MENU** 鍵，再用 **▲**/**CD** / **RECALL** **▼** 鍵選擇 **ON** 或 **OFF**。

4. 按 **OK** **MENU** 鍵確認。

如果選擇 **ON**：

1. 按 **OK** **MENU** 鍵使用鍵盤輸入時間。

2. 按 **OK** **MENU** 鍵確認，螢幕會顯示 **SNOOZE** (貪睡功能)。

3. 按 **OK** **MENU** 鍵再用 **▲**/**CD** / **RECALL** **▼** 選擇 **ON** 或 **OFF**。

4. 按 **OK** **MENU** 鍵確認。

8.4.6 設定提示音

當你按下按鍵時，電話會發出嗶聲。你可以開啟或關閉按鍵音。你也可以開啟檢測到低電量和微弱訊號時的提示音。

1. 按 **OK** **MENU** 鍵，再用 **RECALL** **▼** 鍵選擇 **HS SETTINGS**。

2. 按 **OK** **MENU** 鍵，再用 **▲**/**CD** / **RECALL** **▼** 鍵選擇 **TONE SETUP**。

3. 按 **OK** **MENU** 鍵，再用 **▲**/**CD** / **RECALL** **▼** 鍵選擇 **KEY TONE**、**BATTERY TONE** 或 **OUT OF RANGE**。

4. 按 **OK** **MENU** 鍵，再用 **▲**/**CD** / **RECALL** **▼** 鍵開啟或關閉這些提示音。

5. 按 **OK** **MENU** 鍵確認。

8.4.7. 為手機重新命名

1. 按 **OK** **MENU** 鍵，再用 **RECALL** **▼** 鍵選擇 **HS SETTINGS**。

2. 按 **OK** **MENU** 鍵，再用 **▲**/**CD** / **RECALL** **▼** 鍵選擇 **RENAME HS**。

3. 按 **OK** **MENU** 鍵及輸入你的手機名稱。

4. 按 **OK** **MENU** 鍵確認。

8.4.8 設定自動接聽

如果你開啟了自動接聽功能，電話響時你可以直接從充電座拿起電話接聽。

1. 按 **OK** **MENU** 鍵，再用 **RECALL** **▼** 鍵選擇 **HS SETTINGS**。

2. 按 **OK** **MENU** 鍵，再用 **▲**/**CD** / **RECALL** **▼** 鍵選擇 **AUTO ANSWER**。

3. 按 **OK** **MENU** 鍵，再用 **▲**/**CD** / **RECALL** **▼** 鍵開啟或關閉自動接聽功能。

4. 按 **OK** **MENU** 鍵確認。

8.4.9. 將號碼儲存在記憶速撥鍵

您可以將 3 組電話號碼分別儲存在 按鍵 1，按鍵 2 跟按鍵 3，可以讓您快速地撥出這些電話。

1. 按 **OK** **MENU** 鍵，再用 **▲**/**CD** / **RECALL** **▼** 鍵選擇 **HS SETTINGS**。

2. 按 **OK** **MENU** 鍵，再用 **▲**/**CD** / **RECALL** **▼** 鍵選擇 **DIRECT MEM**。

3. 按 **OK** **MENU** 鍵，再用 **▲**/**CD** / **RECALL** **▼** 鍵選擇 按鍵 1，按鍵2 跟按鍵 3 其中之一。

4. 按 **OK** **MENU** 鍵，然後輸入您要儲存的號碼，或是編輯修改以前曾輸入過的號碼。

5. 按 **OK** **MENU** 鍵，儲存設定。

請注意：長按 **[1]**，**[2]** 或 **[3]** 鍵即可撥出號碼。

9.1.主機設定

9.1.1. 設定撥號模式

1. 按 **OK** **MENU** 鍵，再用 **RECALL** **▼** 鍵選擇 **BS SETTINGS**。

2. 按 **OK** **MENU** 鍵，再用 **▲**/**CD** / **RECALL** **▼** 鍵選擇 **DIAL MODE**。

3. 按 **OK** **MENU** 鍵，再用 **▲**/**CD** / **RECALL** **▼** 鍵選擇 **TONE** 或 **PULSE**。

4. 按 **OK** **MENU** 鍵確認。

9.1.2. 設定暫切時間

預設的暫切時間設定與你所在國家的網路操作是最匹配的，如非確實需要，不建議你修改。

1. 按 **OK** **MENU** 鍵，再用 **▲**/**CD** / **RECALL** **▼** 鍵選擇 **BS SETTINGS**。

2. 按 **OK** **MENU** 鍵，再用 **▲**/**CD** / **RECALL** **▼** 鍵選擇 **FLASH TIME**。

3. 按 **OK** **MENU** 鍵，再用 **▲**/**CD** / **RECALL** **▼** 鍵選擇 **SHORT**、**MEDIUM** 或 **LONG**。

4. 按 **OK** **MENU** 鍵確認。

9.1.3. 更改系統PIN碼

要更改主機的系統設定，必須輸入一個4位系統 **PIN** 碼。其功能是為了避免他人未經許可使用你的電話。預設的系統**PIN**碼為 **0000**。

1. 按 **OK** **MENU** 鍵，再用 **▲**/**CD** / **RECALL** **▼** 鍵選擇 **BS SETTINGS**。

2. 按 **OK** **MENU** 鍵，再用 **▲**/**CD** / **RECALL** **▼** 鍵選擇 **CHANGE PIN**。

3. 按 **OK** **MENU** 鍵，系統會要求輸入4位系統**PIN**碼。

4. 輸入舊的系統 **PIN** 碼。

5. 按 **OK** **MENU** 鍵，輸入新的系統 **PIN** 碼。

6. 按 **OK** **MENU** 鍵，再重新輸入新的系統 **PIN** 碼。

注意：

如你在第6步輸入的 **PIN** 碼與第5步所輸入的 **PIN** 碼不符，系統會要求你回到第5步重新輸入 **PIN** 碼。

7. 按 **OK** **MENU** 確認。

9.1.4. 重設手機

你可以將手機重設回預設設定。重設後，所有個人設定和來電清單記錄將被刪除，但是電話簿仍保持不變。

1. 按 **OK** **MENU** 鍵，再用 **▲**/**CD** / **RECALL** **▼** 鍵選擇 **DEFAULT**。

2. 按 **OK** **MENU** 鍵，系統會要求你輸入4位系統 **PIN** 碼。

3. 輸入 4 位系統 **PIN** 碼。

4. 按 **OK** **MENU** 鍵確認。

5. 按 **OK** **MENU** 鍵再次確認。

9.1.5. ECO 模式設定

1. 按 **OK** **MENU** 鍵，再用 **▲**/**CD** / **RECALL** **▼** 鍵選擇 **BS SETTINGS**。

2. 按 **OK** **MENU** 鍵，再用 **▲**/**CD** / **RECALL** **▼** 鍵選擇 **ECO MODE**。

3. 按 **OK** **MENU** 鍵，再用 **▲**/**CD** / **RECALL** **▼** 鍵選擇 **ON** 或 **OFF**。

4. 按 **OK** **MENU** 鍵確認。

ECO 模式為 ON 時，當手機在充電時，主機的無線電功率會被減小。

9.1.6. 註冊手機

您的手機與主機已事先註冊配對過。(此型號沒有擴充手機發售)。

如果因為其他因素手機未註冊到主機上 (即使手機靠近機座，**📶** 圖案仍是沒有顯示狀態)，請依照下列步驟註冊您的手機。

1. 按住主機底上的 **🔑** 鍵約 5 秒，主機進入註冊模式。

2. 按 **OK** **MENU** 鍵，再用 **▲**/**CD** / **RECALL** **▼** 鍵選擇 **REGISTRATION** (註冊)。

3. 按 **OK** **MENU** 鍵，您將被要求輸入 4 位數 **PIN** 碼 (初始值為 **0000**)。

4. 輸入 4 位數 **PIN** 碼。

5. 按 **OK** **MENU** 鍵儲存設定。

如果手機註冊成功，您會聽到一聲確認音，而且 **📶** 圖案顯示。手機將自動被分配一個代號。在待機時，您可以在螢幕上看到手機代號。如果手機註冊失敗，**📶** 圖案將持續沒有顯示。

6. 按 **OK** **MENU** 鍵，將代號顯示在螢幕上。

10.技術規格

戶外通話距離	最遠 300 公尺*
室內通話距離	最遠 50 公尺*
手機操作時間	通話時間 10 小時**
電源供應器	型號: <p>輸入 100-240 V/50-60 Hz/0.15 A</p> <p>輸出 6 V DC/450 mA</p> <p>請只用隨附的電源供應器。</p>
電池	400mAhr NiMH鎳氫可充電池包 <p>請只使用 NiMH 充電電池，如使用其他類型的電池，可能會有爆炸的危險。廢棄的電池請送到回收處。</p>
操作環境	從 5°C 到 40°C

*數值會因為環境影響而改變。
**數值會因為電池的首次充電成果而有變化。

11. 問題與解答

如果您的話機有問題，請先參考下列的問題與解答表。

一般來說，如果有問題產生，請先取出所有手機中的電池，約一分鐘後， 移除機座的電源再重新接上電源，然後再裝上手機的電池。

問題	可能的原因	解決方法
按下 📞 RECALL ▼ 鍵後沒有聽到局音	a. 機座電話線未接好 <p>b. 機座的電源線沒有安裝正確。</p> <p>c. 您使用了不同規格的電話線。</p>	a. 檢查電話線是否已接好。將電話線從插座取出再重新插入。 <p>b. 檢查電源線是否已接好。將電源線從插座取出再重新插入。</p> <p>c. 請使用原來隨附的電話線。</p>
" OUT OF RANGE " 顯示在螢幕上	a. 手機離機座太遠。 <p>b. 機座未接上電源。</p>	a. 將手機靠近機座。 <p>b. 將機座接上電源。</p>
無法撥打電話。	電信供應商無法提供服務。	與您的電信供應商連絡。
螢幕無顯示	電池沒電。	進行充電。

7. 按 **OK** **MENU** 鍵，將代號顯示在螢幕上。

警語：

本產品限在不干擾合法電台及不被受干擾條件下於室內使用。緊急處理方法：萬一本產品發生異常時請先將電源開關關掉。

重要警語：請注意 如果使用不正確型號的電池，會有爆炸的危險。請根據說明書上的指示來棄置已用的電池。

8. 按 **OK** **MENU** 鍵，將代號顯示在螢幕上。

9. 按 **OK** **MENU** 鍵，將代號顯示在螢幕上。

10. 按 **OK** **MENU** 鍵，將代號顯示在螢幕上。

委製/進口商：中華大雄股份有限公司
地 址：新北市深坑區北深路三段141巷5號
電 話：02-2662-4343
代理商：台灣哈理股份有限公司
地 址：新北市深坑區北深路三段141巷3號
電 話：02-2664-3838
生產國：中國

11. 按 **OK** **MENU** 鍵，將代號顯示在螢幕上。

12. 按 **OK** **MENU** 鍵，將代號顯示在螢幕上。

13. 按 **OK** **MENU** 鍵，將代號顯示在螢幕上。

14. 按 **OK** **MENU** 鍵，將代號顯示在螢幕上。

15. 按 **OK** **MENU** 鍵，將代號顯示在螢幕上。

16. 按 **OK** **MENU** 鍵，將代號顯示在螢幕上。

17. 按 **OK** **MENU** 鍵，將代號顯示在螢幕上。

18. 按 **OK** **MENU** 鍵，將代號顯示在螢幕上。

19. 按 **OK** **MENU** 鍵，將代號顯示在螢幕上。

20. 按 **OK** **MENU** 鍵，將代號顯示在螢幕上。

21. 按 **OK** **MENU** 鍵，將代號顯示在螢幕上。

22. 按 **OK** **MENU** 鍵，將代號顯示在螢幕上。