

使用說明書

三洋數位無線電話機

型號 DCT-9971

- ▲警語:本機限在不干擾合法電台及不被干擾保障條件下使用.
- ▲產品規格,注意事項,安裝方式,使用方法請詳見說明書.
- ▲緊急處理方式:
萬一本產品發生異常時,請將電源開關關掉.
假如內部零件發生故障時,請聯絡本公司維修服務站,本公司將提供熱忱的服務.
- ▲本機電源輸入端已依標準CNS13452規定,未加裝電壓限制零件.
- ▲宣告:本使用說明書經仔細檢查,但不排除文字拼寫及技術錯誤之可能,此種錯誤或疏忽將於新版予以修正.本使用說明書全部內容,本公司享有隨時修改之權利,且不予另行通知.

委製廠商

台灣三洋電機股份有限公司

地址：台北市松江路266號10樓
進口商：台灣哈理股份有限公司
地址：新北市深坑區北深路3段141巷3號
經銷商：中華大雄股份有限公司
地址：新北市深坑區北深路3段141巷5號
北部服務電話：02-2662-4343
中部服務電話：04-2371-8233
南部服務電話：07-395-7147
產地：中國(CHINA) 製造年份：2011年



■ 本產品限台灣區域使用 ■
For use in Taiwan only

本公司產品設計為一般家庭使用範圍，營業或公用場所高頻率使用，不在本公司之正常保固範圍內。
使用本產品前，務必詳讀本說明書，
以避免不當使用造成的故障或危險。



當您使用網際網路服務時

如果出現以下情況請在主機和電話線插座之間連接一個濾波器（請與網際網路供應商聯繫）：

- 通話中聽到雜訊。
- 來電號碼不能正常顯示。

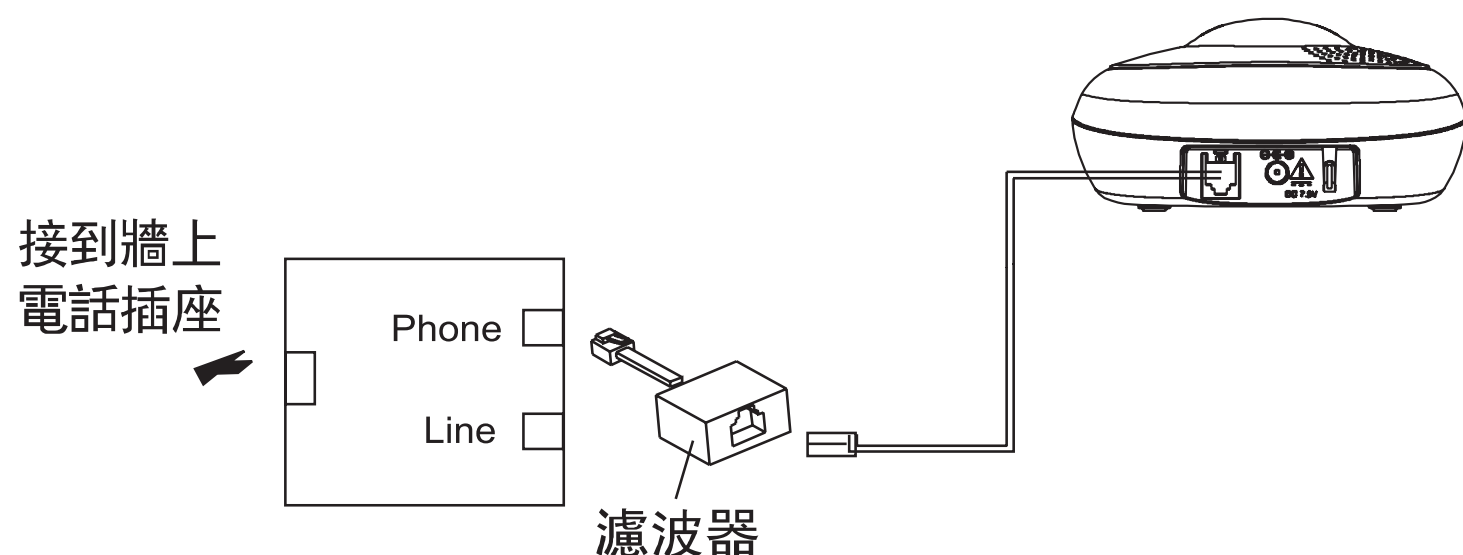

目錄

使用前準備	1	自動接聽	28
安全上的注意事項	1	呼叫手機	28
安全預防	5	撥號模式	29
包裝盒內物件	6	免持功能	29
話機外觀和按鍵分布	7	暫切訊號	30
按鍵功能描述	10	手電筒功能	30
螢幕顯示圖示	12	電話簿	31
線路連接	13	單鍵撥號儲存	35
電池安裝	13	主機設定	36
手機充電	14	手機設定	39
開啟/關閉手機	15	手機註冊	44
		使用多手機	45
		來電呼叫等待（臺灣不適用）	47
基本功能	16		
選單使用指南	16	主要功能特點	48
撥打電話	17		
接聽電話	18	故障排除	49
通話靜音	19		
助聽放大功能	19	技術規格	50
鈴聲設定	20		
去電號碼重撥	21	關於濾波器	51
來電顯示	23		
鍵盤鎖	26		
語言選擇	26		
超出範圍警示	27		
手機名稱	27		

〈請務必遵守〉

一、安全上的注意事項與緊急處理方法

為了防止使用人及其他人的危害，誤使用時可能會造成嚴重傷害及死亡等重大結果。

■ 忽略說明內容而發生誤用所產生危害及損害的程度，以下列的表示來區分說明。

 警告	此標誌的意思指“可能會造成嚴重傷害及死亡等重大結果”。
 注意	此標誌的意思指“可能會造成危險及傷害，或使物品受到損壞”。

 注意	本產品設計之安全使用年限為5年。
	若超過設計安全使用期限，因年久物品恐劣化及積灰塵和欠缺保養，導致發生起火等事故之可能性。

■ 務必遵守的內容種類，以下列各圖來表示區分、說明。(下圖為表示的一例)
請遵守下列內容，並以下列圖表示區分及說明。

				
警告或提醒注意	一般的禁止	禁止水淋	禁止分解修理	禁止接觸
				
必需遵行	拔除電源插頭	禁止潮濕手觸摸	注意手指	禁止加熱

警告

◎ 有下列異常發生時，請立即拔出電源插頭停止使用！

冒煙、異常發熱、異常的臭味時(聞到焦味)，請勿使用，並將電源插頭拔離。

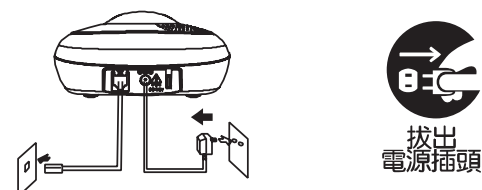

如繼續再使用，會發生短路、絕緣不良之發熱、火災或觸電等事件。
請洽經銷商或販賣店。

內部有異物侵入時，請勿使用，並將電源插頭拔離停止運轉

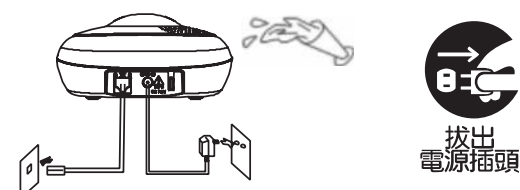

如繼續再使用，會發生短路、絕緣不良之發熱、火災或觸電等事件。
請洽經銷商或販賣店。

外殼破損時，請勿使用，並將電源插頭拔離停止運轉

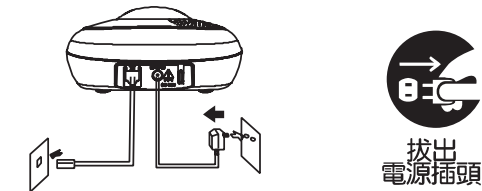

如繼續再使用，會發生短路、絕緣不良之發熱、火災或觸電等事件。
請洽經銷商或販賣店。(請絕對不要自行修理)

電源線損壞(蕊線露出等)時，請勿使用，並將電源插頭拔離停止運轉

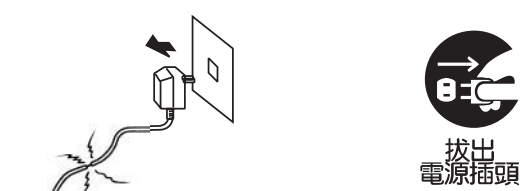

如繼續再使用，會發生短路、絕緣不良之發熱、火災或觸電等事件。
請洽經銷商或販賣店。

技術規格

頻率範圍	1.88~1.90GHz
頻道	120 Duplex 頻道
負載功率	<250mW
調諧	GFSK
頻率穩定度	< ± 50 KHz
充電時間	15 小時
環境溫度	正常: 15°C ~ 35°C, 特殊: 0°C ~ 40°C
濕度	0%~90%
尺寸 (毫米)	主機: 140 x 130 x 62; 手機: 185 x 55 x 32
電源供應	主機輸入: 7.5V, 0.5A; 手機輸入: 鎳氫 1.2V x 3, 600mAh

 設計和規格如有更改，恕不另行通知。

故障排除

現象	檢查及維修
無法操作	<ul style="list-style-type: none"> • 檢查電源變壓器是否連接正常。 • 檢查電話線是否連接正常。 • 檢查手機電池是否電量充足。 • 檢查手機電池是否安裝正確。
沒有撥號音	<ul style="list-style-type: none"> • 檢查電話線是否連接正常。 • 檢查電源變壓器是否連接正常。
螢幕不顯示	<ul style="list-style-type: none"> • 檢查電池安裝是否正確。 • 檢查手機電池是否電量充足。 • 檢查手機是否開機。
手機電池容易沒電	<ul style="list-style-type: none"> • 檢查充電片是否接觸良好。 • 如果經常出現電池容易沒電的現象, 這說明電池需要更換了。 • 檢查是否使用了正確的電池。
沒有顯示來電者的號碼	<ul style="list-style-type: none"> • 請確認您已經向網路供應商申請了來電顯示服務 • 來電者申請了號碼保密功能。 • 讓鈴聲多響幾下, 因為來電訊息的接收可能有延時。

警告		
<p>請勿用潮濕的手拔取電源插頭或操作開關</p>  <p>禁止</p> <p>易造成觸電。水會導電, 潮濕的手會引起觸電。 請務必用乾燥的手來拔取插頭。</p>	<p>請勿分解及改造。此外, 非修理人員絕不可分解及修理</p>  <p>禁止分解</p> <p>分解及改造可能會發生火災、短路、故障或觸電等事件。 修理或內部檢查請洽經銷商或販賣店。</p>	<p>本機內部請勿掉入金屬物品或易燃物</p>  <p>禁止</p> <p>如繼續再使用, 會發生短路、絕緣不良之發熱、火災或觸電等事件。 尤其是兒童, 請特別注意。 請洽經銷商或販賣店。</p>
<p>插座及配線器具的規格超負荷時勿使用, 交流110V以外請勿使用</p>  <p>禁止</p> <p>超過規格太多的配線, 會發生發熱、火災或觸電等事件。 接線前, 請務必再一次確認電源、電壓是否符合。</p>	<p>請勿使用破損的電源線或插頭</p>  <p>禁止</p> <p>如繼續再使用, 會發生短路、絕緣不良之發熱、火災或觸電等事件。 例如: 過份的彎曲、扭轉、捆紮、拉伸、加工、接近熱器具、銳角物品或重物下面等。電源線及插頭破損時, 請洽經銷商或販賣店。</p>	<p>電源插頭附著灰塵等</p>  <p>注意</p> <p>如繼續再使用, 會發生短路、絕緣不良之發熱、火災或觸電等事件。 灰塵附著時, 請拔出電源插頭, 用乾布擦乾淨。 請洽經銷商或販賣店。</p>
<p>電源插頭請確實插入插座內</p>  <p>禁止</p> <p>電源插頭不完全插入插座內, 請勿使用。不完全插入插座內時, 會發生發熱、火災或觸電等事件。 請務必將電源插頭確實插入插座內。</p>	<p>本機上請勿放置花瓶、有裝水的容器及小金屬亦不要用水沖洗</p>  <p>禁止</p> <p>水或金屬品進入內部時, 會因短路而發熱, 會引起火災、觸電、故障及絕緣不良等事故。如果本機進水時, 請勿使用, 並請與經銷商或販賣店聯絡。</p>	<p>請勿放置在搖晃、傾斜等不牢固的場所</p>  <p>禁止</p> <p>因為地震或受外力影響, 易使製品本體摔落, 而造成受傷之危險, 並使製品故障或損壞。</p>

警告

打雷時，請勿觸摸天線及電源接頭



禁止接觸

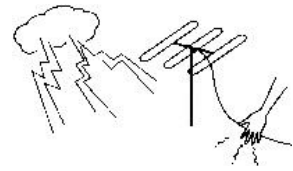

打雷時，可能因誘導雷之衝擊，導致死亡事件。
到打雷停止之期間，請遠離本機器。

緊急處理注意事項

- 當本機有動作異常現象時，請速關閉電源開關，並拔掉電源插頭停止使用！
- 請通知本公司服務單位處理，切勿自行打開外殼以免發生危險。

注意

請勿拉電源線拔離插座



禁止

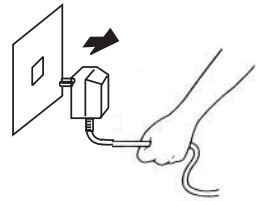

此為導致電源線破損的原因，破損的電源線易發生短路或絕緣不良而導致之發熱、火災及觸電等事件。
請務必握持電源插頭部位來拔離插座。

電源插頭還在插座上時請勿移動本機



禁止



此為導致電源線破損的原因，破損的電源線易發生短路或絕緣不良而導致之發熱、火災及觸電等事件。
移動本機時，請將接續線等拔下。

電源線之設置請勿過度擠壓或彎曲



禁止



電源線破損時，請勿繼續使用，否則易導致短路、發熱、故障、火災及觸電等事件。
本機四周，請預留10cm之空隙，以利通風。

本機上部請勿放置重物



禁止



不平衡、傾倒、落下等易使本機受傷，甚至因重壓而發生變形導致零件破損而短路、絕緣不良及火災
尤其是兒童，請特別注意。而造成受傷之危險，並使製品故障或損壞。

除特別指定外，請勿以手觸摸及機器內部



注意手指



以手來觸及時，可能會導致手部受傷。
尤其是兒童，請特別注意。
並使製品故障或損壞。

天線的安裝工事必須具備技術及經驗



注意



天線傾倒時，可能會有感電的危險，請特別注意。
請遠離輸配電線之場所設置。
並聯絡經銷商、販賣店或專業人員。
(請絕對不要自行修理)

主要功能特點

- 1.8GHz 數位式無線技術，支援 GAP 協議
- 4行中文顯示 (128 x 64 點陣)
- 一個主機可註冊5支手機
- 一支手機可對應4個主機
- 最多50組電話簿
- 電話簿可設定9種貴賓鈴聲
- 最多可儲存10組去電號碼
- 10首鈴聲及鈴聲音量選擇 (5段+關閉)
- 按鍵音開啟/關閉選擇
- 免持揚聲器
- 音量放大功能
- 音調調節功能
- 來電報號
- 手電筒功能
- 單鍵撥號功能 (M1, M2, SOS)
- 內線通話
- 來電轉接
- 三方通話
- 聽筒/免持音量調節 (5段)
- 靜音
- 密碼保護
- 預置撥號功能
- 重撥、暫切、暫停功能
- 音頻/脈衝撥號方式選擇
- 暫切時間選擇
- 通話時間顯示
- 日期/時間設定
- 鍵盤鎖定功能
- 8種語言可選擇
- 自動接聽開啟/關閉選擇
- 鬧鐘帶有貪睡選項功能
- 手機名稱設定
- 螢幕背光
- 鍵盤背光
- 雙制式來電顯示功能
- 最多可儲存40組來電號碼
- 來電號碼可被回撥/增加到電話簿/刪除

注意:

- 來電顯示服務只有在當地的電話網路支援下才能使用。

■ 來電呼叫等待 (臺灣不適用)

如果您已經向所在地區的電信服務業者申請開通“呼叫等待”服務功能，當通話過程中有新來電時，來電者姓名或號碼將會顯示在螢幕上。

來電訊息顯示

來電者 1
4361234

第二個來電訊息顯示

來電者 1
4
來電者 2
2915678

1. 當您在通話中，電話將自動顯示第二個來電者的姓名或號碼。
2. 按**暫切**鍵接聽第二個來電。
3. 通話結束時，按**暫切**鍵繼續之前的通話。

注意:

- 如果您轉接了一個來電到另一支手機，您便不能通過這支手機使用來電呼叫等待功能。

警告

<p>請勿放置於過多油煙、水氣、灰塵及高濕震動之場所</p> <p> 禁止</p> <p></p> <p>內部有水，灰塵等進入或激烈之震動，易發生內部零件破損、短路及絕緣不良而導致發熱、觸電及火災等事故。</p>	<p>本機的通風孔，請勿阻塞</p> <p> 禁止</p> <p></p> <p>通風不良時，內部熱氣無法散去，易使內部零件因高溫而損壞，易引起故障及火災下列之使用方法絕對禁止。請勿置於通風不良之狹窄場所。請勿置於有桌布覆蓋的桌子、地毯、棉被等物品之上。</p>	<p>為了安全，長期不使用時，請將電源插頭拔離插座</p> <p> 禁止</p> <p></p> <p>誤觸內部的電源部時，有觸電之虞。通電狀態放置恐有因絕緣劣化、漏電等所引起的火災。</p>
<p>請依極性表示(+、-)正確置入電池</p> <p> 注意</p> <p></p> <p>極性錯誤，可能導致發熱、漏液及破裂。</p>	<p>電池的端子部(+、-)請勿以金屬物(領帶夾、髮夾等)接觸</p> <p> 禁止</p> <p></p> <p>極性錯誤，可能導致發熱、漏液及破裂。</p>	<p>請勿將電池分解，加工(焊接等)、加壓、加熱或投擲至火堆中</p> <p> 禁止加熱</p> <p></p> <p>極性錯誤，可能導致發熱、漏液及破裂。</p>
<p>請勿使用多頭電源線插座</p> <p> 禁止</p> <p></p> <p>請勿使用延長線插座或與其他電器共用電源線，會有過熱而引起火災的危險。</p>	<p>移動產品時務必將電源線和連接線拔下</p> <p> 注意</p> <p></p> <p>產品移動時，勿使本機受到撞擊。產品移動時，電源線未拔下，易使電源線受損及造成火災和觸電危險。</p>	<p>請勿以殺蟲劑或揮發性物質噴到外殼表面</p> <p> 禁止</p> <p></p> <p>會造成觸電及火災意外事件。易使製品外殼變質或損壞，並使製品故障。</p>

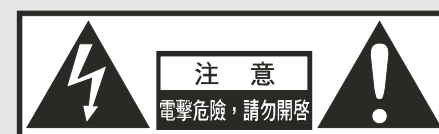

為了防止觸電，請勿取下外殼。本機內沒有用戶可以維修調整的零件，請委託專業人員進行維修。



※ 閃電標誌是表示“請勿擅自碰觸本機內部零件以免遭電擊之危險”。



※ 驚嘆號標誌是表示“請詳細閱讀操作說明及注意事項，以避免發生任何問題”。

電池液體漏出之處置

- 萬一電池液體漏出，沾污到手或衣服時，請以清水洗淨。
- 眼睛如沾濡電池液體時，可能引起失明，請速以大量清水沖洗，並立即送醫。

使用前準備





■ 安全預防

為了避免一些不必要的傷害，請在使用前認真閱讀以下注意事項：

1. 詳細閱讀及遵守說明書中的指示。
2. 注意說明書中的警示標記。
3. 清潔時，請先拔去所有插頭，用乾淨的布清潔，不能使用液體或氣體清潔劑清潔電話機。
4. 不要將物品放在電話線上，以免造成傷害。
5. 不要將電話機放在潮濕或發生危險的環境中使用。
6. 避免任何液體流入電話機中。
7. 若電話機出現故障，先拔去插頭，然後請專業人士進行維修。
8. 注意電池極性，安裝可充電電池時要按電池室內的極性標識（詳見本說明書中**電池安裝**部份）。
9. 本機只可使用相同型號的AAA鎳氫可充電電池，不能使用普通電池或常用的鹼性電池，否則將會危害您的健康和 safety。
10. 不要將廢舊電池和新電池一起使用。不要將廢舊電池扔在普通的生活垃圾中或投入火中，注意保護環境。
11. 如果您長時間不用手機，請將電池從電池室中取出。
12. 本機只可使用原廠提供的變壓器型號，請看變壓器上的標示。
13. 請將本機放在兒童無法觸及的地方。
14. 請按說明書描述的方法使用本機。
15. 如果話機出現故障請停止使用。

建立三方通話

當您想同時接聽一個外線電話和一個內線電話時，您可以按下列方法建立一個三方通話：

1. 當接外線方（例：分機1）和外線電話通話時，按  鍵並輸入您想加入三方通話的手機號（例：分機2）。
2. 分機2可按  鍵接聽。
3. 分機1可按  鍵開始三方通話。
4. 進行通話的任何一方都可以按  鍵結束通話。

注意：

- 假如通話中的任何一方結束了通話，剩下的兩方還能繼續通話。

■ 使用多手機

如果您將多支手機註冊在同一主機上，您可以進行內線通話或是將外線來電轉接到其他分機上。

撥打內線電話



1. 按  鍵，此時手機會發出嘟的聲音。螢幕將按如下顯示，輸入您想要呼叫的手機號，螢幕顯示“**呼叫手機X**”。

1 2 3 4 5 

2. 如果輸入的手機號有效，被叫手機將會響鈴並顯示“**手機X呼叫**”。對方可按  鍵接聽電話。



3. 要結束通話，按  鍵。

注意：

- 內線通話中，如果收到一個外線來電，螢幕將會顯示來電者號碼。您應該先按  鍵結束內線通話，然後按  鍵接聽外線來電。

手機之間來電轉接

您可以將外線來電轉接到註冊於同一主機的另一支手機上。

1. 當接外線方（例：分機1）和外線來電通話時，按  鍵並輸入欲轉接的手機號碼（例：分機2）。
2. 如果分機2想接聽電話，按  鍵可以先與您通話。此時分機1可以通知他/她有個外線來電。
3. 當分機2接聽電話後，分機1可按  鍵或將手機放回主機上完成此來電轉接。

■ 包裝盒內物件

當您打開電話包裝盒，請確定以下物件完好無缺。如果有任何物件遺失或損壞，請立即與經銷商聯繫。

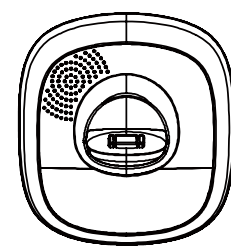

主機



手機



說明書

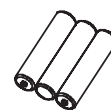

AAA鎳氫
充電電池3顆

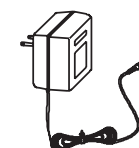

變壓器
7.5VDC/0.5A*



電話線

* 因為各國規格不同，所以插頭的種類也不同。

■ 話機外觀和按鍵分布



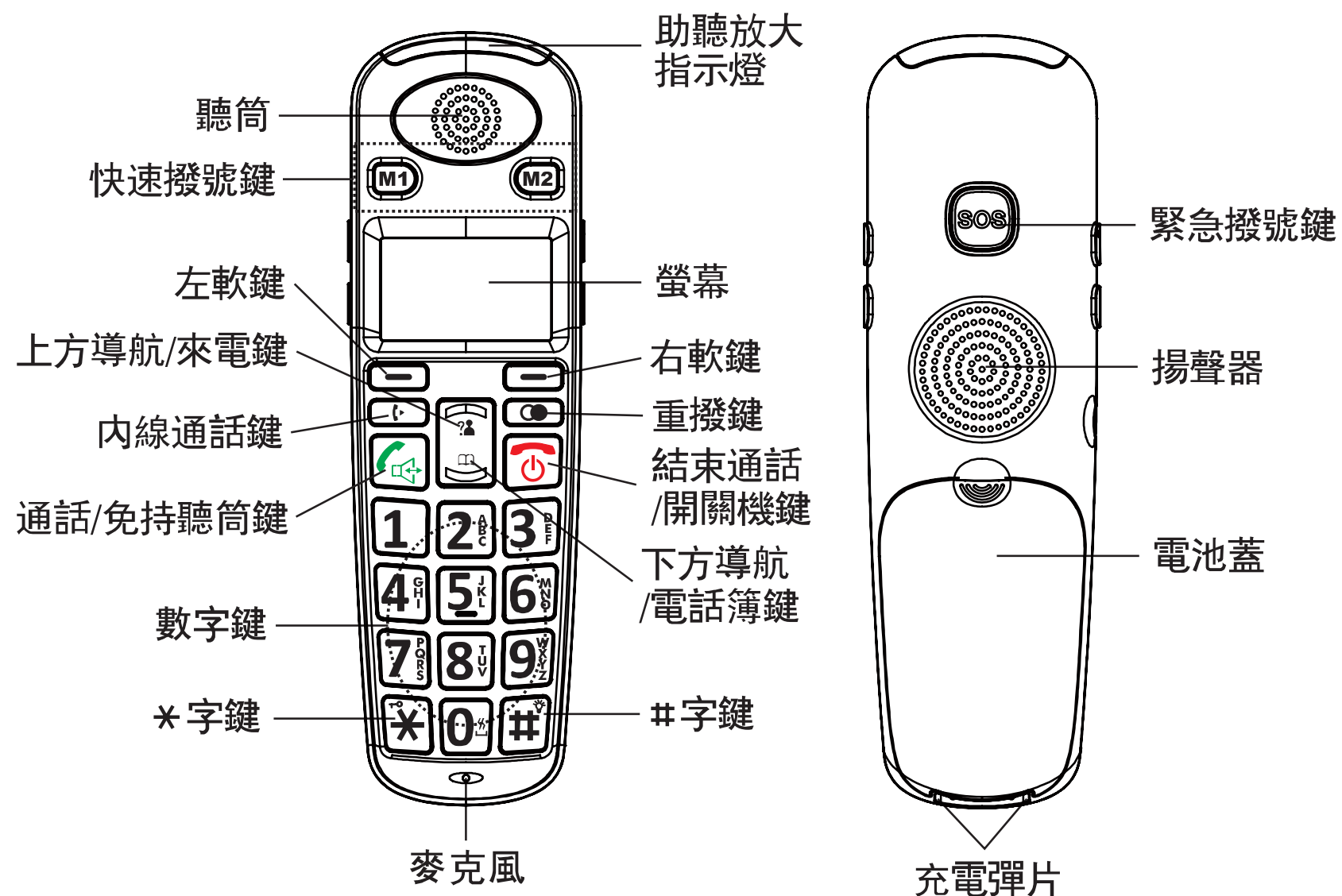

手機



■ 手機註冊







包裝內提供的手機已經註冊成為了1號手機。您最多可將5部手機註冊到同一主機以便與別人共享同一條電話線。

註冊前您應該按住主機底部的  鍵約5秒後鬆開。

1. 按目錄鍵。
2. 重複按  或  鍵選擇註冊，然後按選擇鍵。
3. 再按  或  鍵翻閱主機列表，按選擇鍵選擇您想使用的主機。手機將搜尋此主機，相對應訊息將顯示在螢幕上。
4. 如果成功搜尋到主機，螢幕會提示您輸入主機密碼（原廠設定為"0000"），輸入完成後按選擇鍵。如果密碼正確，您將聽到一聲註冊音，同時主機會為手機分配一個號碼。如果輸入密碼錯誤，您會聽到一聲警告音，同時手機將返回之前未註冊的狀態。
5. 如果未搜尋到主機，手機將表現為未註冊狀態。





主機選擇

您的手機可以註冊到多個主機上，此功能允許您選擇想使用的主機。

1. 按**目錄**鍵。
2. 重複按  或  鍵選擇**手機設定**選單，然後按**選擇**鍵。
3. 再按  或  鍵進入**選擇機座**選單，然後按**選擇**鍵。
4. 使用  或  鍵選擇您想要的機座，按**選擇**鍵。如果您選擇了一個不存在的機座，手機將發出一聲警告音。
5. 螢幕將顯示“**選擇機座 X**”。您將聽到一聲確認音，手機回到待機狀態。

手機重設

此功能允許您恢復手機設定到原廠設定狀態。

1. 按**目錄**鍵。
2. 重複按  或  鍵選擇**手機設定**選單，然後按**選擇**鍵。
3. 按  或  鍵選擇**手機重設**選單，然後按**選擇**鍵。手機將提示您輸入密碼。
4. 輸入密碼（原廠設定為"0000"），然後按**重設**鍵。如果密碼正確所有的手機設定將返回原廠設定狀態，否則手機將發出一聲警告音，所有設定將不變。

重設手機後，手機將自動重啟。

■ 話機外觀和按鍵分布

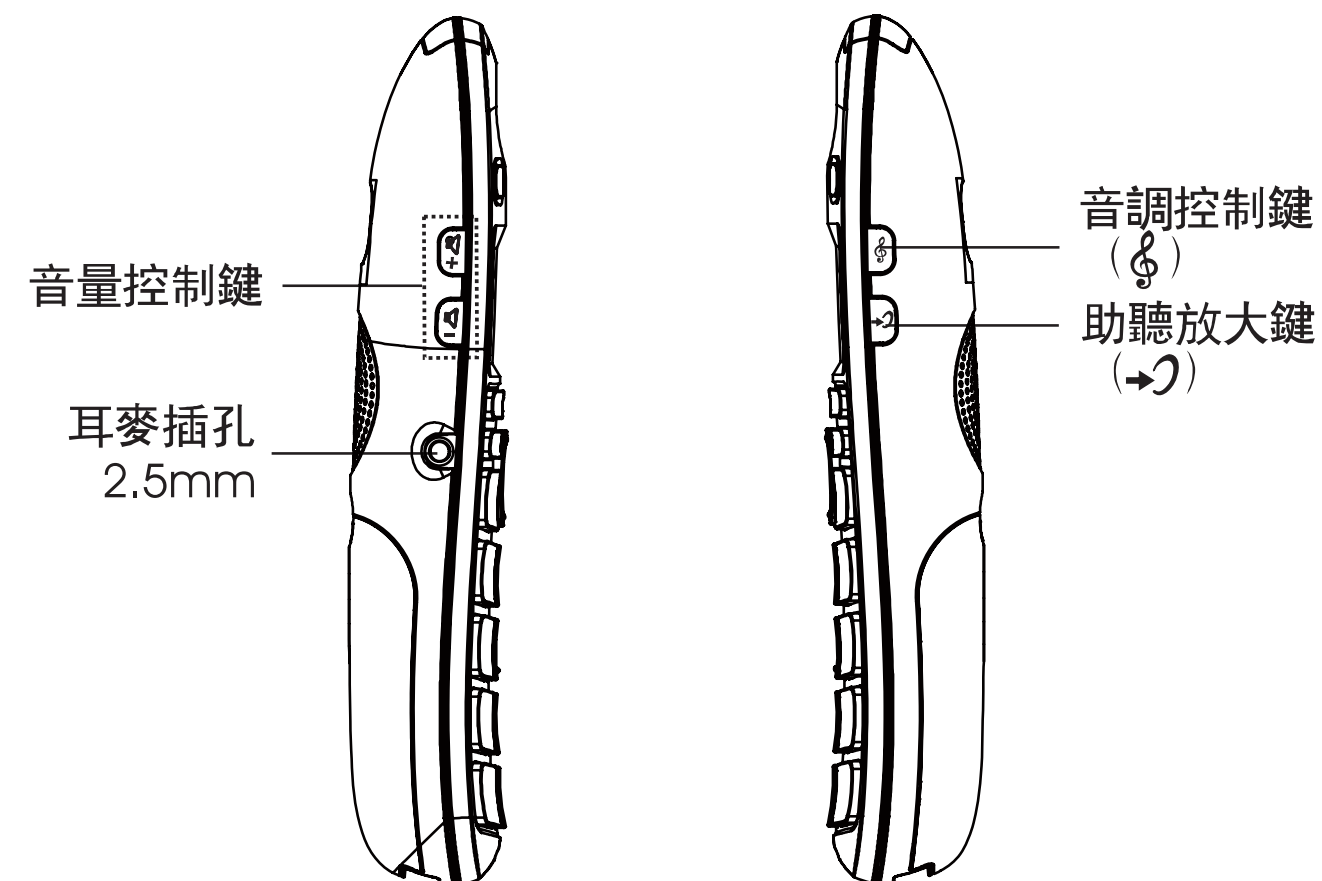

■ 話機外觀和按鍵分布

主機

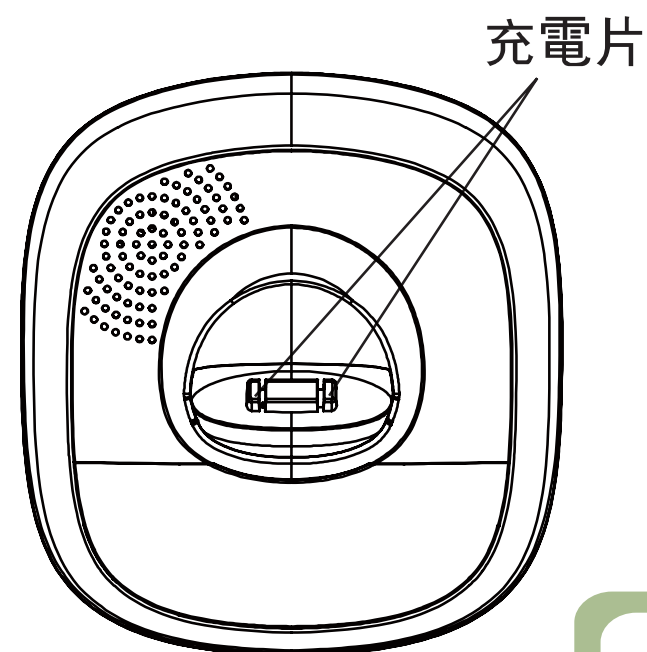



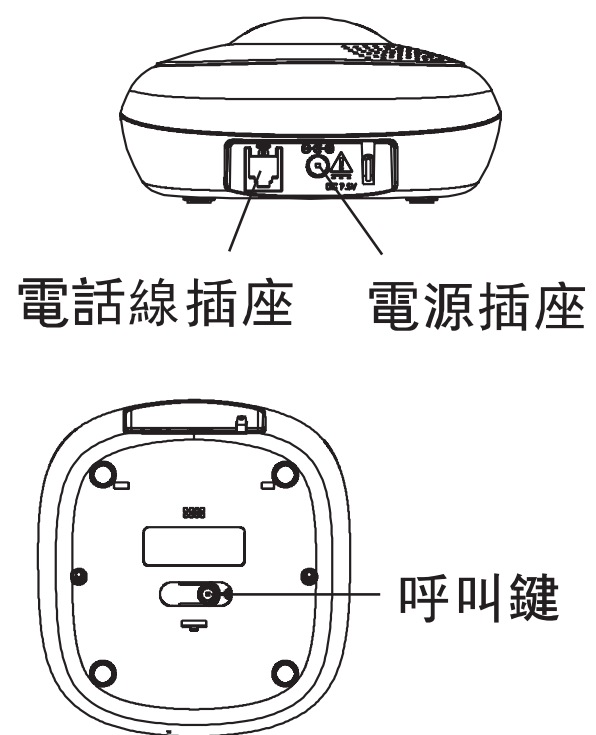





主機後視和底視圖









設定日期和時間

1. 設定日期和時間格式





1. 按目錄鍵。
2. 重複按  或  鍵選擇手機設定選單，然後按選擇鍵。
3. 再按  或  鍵選擇日期與時間選單，然後按選擇鍵。
4. 再按  或  鍵選擇日期格式或時間格式，按選擇鍵確認。
5. 您可以使用  或  鍵選擇日期格式（日--月/ 月--日）或是時間格式（**12**小時制/ **24**小時制），按儲存鍵保存設定。

2. 設定日期和時間

1. 按目錄鍵。
2. 重複按  或  鍵選擇手機設定選單，然後按選擇鍵。
3. 再按  或  鍵選擇日期與時間選單，然後按選擇鍵。
4. 再按  或  鍵選擇設定日期或設定時間選單，然後按選擇鍵。
5. 按數字鍵輸入現在的日期或時間，按儲存鍵保存並退出。

按鍵音

當您每按一次按鍵時，您的手機都會發出一聲按鍵音。您也可以選擇關閉按鍵音。在某些情形下，當您按下錯誤按鍵時，一聲警告音將會響起。

1. 按**目錄**鍵。
2. 重複按  或  鍵選擇**手機設定**選單，然後按**選擇**鍵。
3. 按  或  鍵選擇**提示音設定**選單，然後按**選擇**鍵。
4. 再按一下**選擇**鍵選擇**按鍵音**。
5. 您可以按  或  鍵選擇**關閉**或**開啟**此項功能。
6. 按**儲存**鍵確認。

注意：

- 作為平常使用，我們建議您開啟按鍵音，這樣可以使操作更簡便。

按鍵功能描述



通話/免持聽筒鍵

撥打/接聽電話。

在通話中按下此鍵可啟動免持功能。



結束通話/開關機鍵

結束通話。

長按可開/關機，見**開啟/關閉手機**功能描述。

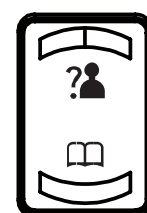

導航鍵：

上方/來電鍵

向上翻閱列表和選單選項。

通話中可提高聽筒/免持音量。

進入來電號碼列表，見**來電顯示**功能描述。

下方/電話簿鍵

向下翻閱列表和選單選項。

通話中可降低聽筒/免持音量。

進入電話簿，見**電話簿**功能描述。



內線通話鍵

與其它手機撥打內線通話。

轉接外線來電到其它手機。

建立三方通話，見**使用多手機**功能描述。

■ 按鍵功能描述



重撥鍵

進入去電號碼列表，見**去電號碼重撥**功能描述。

預撥號時插入一個暫停符號，見**使用暫停**功能描述。



左/右顯示鍵

執行螢幕下方文字對應的功能。隨相應的功能不同而改變。



*字鍵

長按啟動/取消鍵盤鎖功能。

建立三方通話，見**使用多手機**功能描述。



#字鍵

長按啟動/取消手電筒功能。

音量設定

您也可以透過選單來調節聲音音量。

1. 按**目錄**鍵。
2. 重複按 或 鍵選擇**手機設定**選單，然後按**選擇**鍵。
3. 再按 或 鍵選擇**音量設定**選單，然後按**選擇**鍵。
4. 使用 或 鍵選擇**揚聲器音量**或是**聽筒音量**，按**選擇**鍵。
5. 螢幕顯示當前設定。用 或 鍵選擇相對應的音量（**音量 1 - 音量 5**），按**儲存**鍵。

螢幕對比度設定







通過此功能，您可根據不同的環境條件調整螢幕對比度，使之達到清晰。

1. 按**目錄**鍵。
2. 重複按 或 鍵選擇**手機設定**選單，然後按**選擇**鍵。
3. 再按 或 鍵選擇**螢幕對比**選單，然後按**選擇**鍵。
4. 使用 或 鍵在**00~16**檔設定中選擇，然後按**儲存**鍵。
5. 按 鍵返回待機狀態。

■ 手機設定

鬧鐘設定

您可以設定手機鬧鐘並調整鬧鐘設定。

1. 按**目錄**鍵。
2. 重複按  或  鍵選擇**手機設定**選單，然後按**選擇**鍵。
3. 再按一下**選擇**鍵選擇**鬧鐘**。
4. 螢幕顯示當前設定。使用  或  鍵選擇**關閉**或**開啟**，按**選擇**鍵確認。
5. 如果您選擇**開啟**，螢幕會提示您依小時：分鐘的格式輸入時間。
6. 按**下一步**鍵，手機將會響起嘟的一聲，螢幕將顯示**貪睡功能開啟 / 貪睡功能關閉**，您可以按  或  鍵開啟或關閉鬧鐘的此項功能，並按**儲存**鍵。
7. 當鬧鐘響時，按任意鍵即可停止鬧鐘響鈴。

注意：

- 在步驟5中，您必須以24小時制格式輸入時間。
- 如果您在鬧鐘響起的時間按下了任何鍵，同一天內鬧鐘將不會再響，隔天還會再響。如果您沒按任何鍵，鬧鐘將會響1分鐘。
- 如果您選擇了**貪睡功能開啟**，鬧鐘將每隔**11**分鐘響一次，每次響**1**分鐘。如果您在鬧鐘響時按下  鍵，選單選項將被切換到**貪睡功能關閉**模式。

■ 螢幕顯示圖示



新來電

您有一個或多個未接電話。



語音訊息

您有一封或多封語音訊息。



通話中

手機正在使用中。

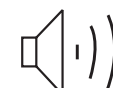

免持狀態

已進入免持通話狀態。



電池電量

指示電池充電狀態。



訊號

指示當前訊號的有無。如果手機距離主機太遠，這個標誌將會閃爍。



鬧鐘

當您開啟了鬧鐘功能，此圖示將會出現。



鍵盤鎖定

鍵盤已被鎖定。

■ 線路連接

1. 將變壓器尾端的接頭插入主機的電源插座中，另一端插到牆上標準的電源插座上。
2. 將電話線的一端插入主機的電話線插座中，另一端插到牆上的標準電話線插座上。

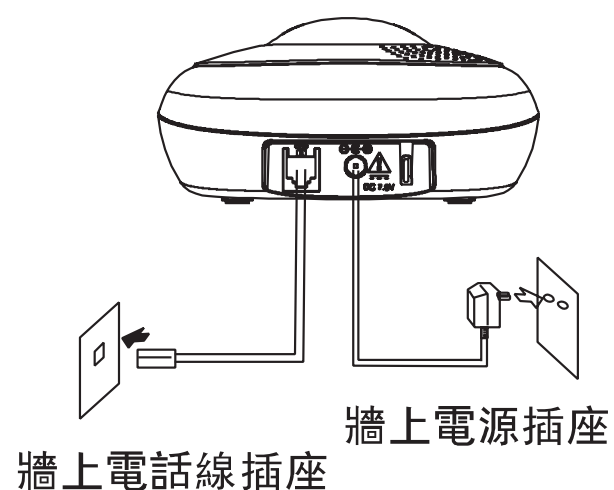

■ 電池安裝

您的每支手機附帶3顆 AAA 鎳氫電池，在使用前需先安裝電池。

1. 按照圖中箭頭的指示方向將電池蓋取下。
2. 按照指示安裝新的電池，一定要按照電池的正、負極來安裝。

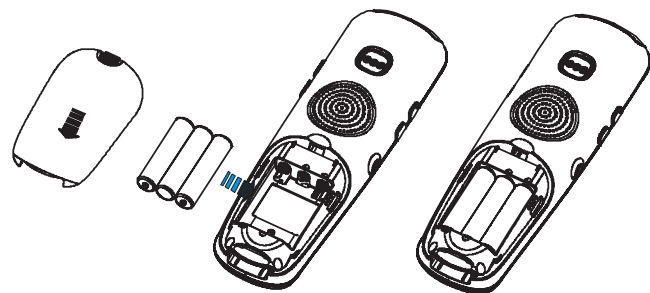





注意：

- 如果電池極性裝反了，將會對手機造成損壞。

主機重設





此功能允許您恢復主機設定到原廠設定狀態。

1. 按目錄鍵。
2. 重複按  或  鍵選擇機座設定選單，然後按選擇鍵。
3. 重複按  或  鍵選擇機座重設選單，然後按選擇鍵。手機將提示您輸入密碼。
4. 輸入密碼（原廠設定為 "0000"），然後按重設鍵。如果密碼正確所有的主機設定將返回原廠設定狀態，否則所有設定將不變。

重設主機後，手機將返回待機狀態。

更改密碼

此功能允許您更改當前使用的密碼。原廠設定是0000。

1. 按**目錄**鍵。
2. 重複按  或  鍵選擇**機座設定**選單，然後按**選擇**鍵。
3. 重複按  或  鍵選擇**更改PIN 碼**選單，然後按**選擇**鍵。
4. 螢幕顯示 "**PIN碼 ?**" 提示您輸入當前密碼，輸入後按**下一步**鍵。
如果輸入密碼正確手機將提示您輸入一個新的密碼，螢幕顯示 "**新PIN碼**"。如果輸入密碼錯誤手機將響起一聲警告音並返回到**更改PIN 碼**選單。
5. 輸入新的**PIN碼**，按**下一步**鍵。手機會要求您確認該密碼，螢幕顯示 "**重複**"。再次輸入新密碼並按**儲存**鍵確認退出。若輸入新密碼錯誤，手機將響起一聲警告音並回到**更改PIN 碼**選單，請按步驟**4**重新操作。

電池安裝

3. 蓋上電池蓋，將電池蓋向上滑動直至卡住關好。

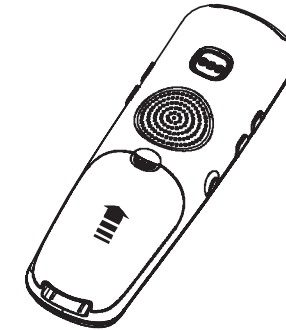

注意：

- 電池充電後如果發現電量無法充足，就需要更換電池了。
- 當更換電池時，要使用高質量的 AAA 鎳氫充電電池，不能用其它的電池或平常的鹼性電池。

手機充電

！重要提示：您在初次使用前，請一定要將手機**連續充電達15小時**。

充電時，將手機放置在主機上。

當您將手機放在主機上充電時，手機會自動開機。

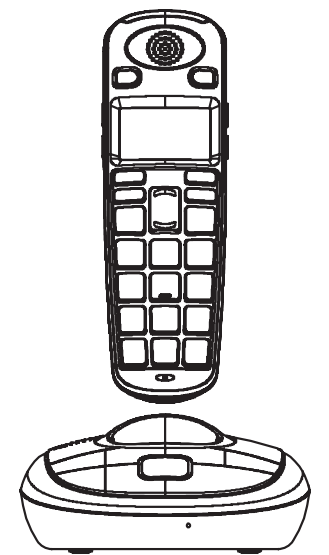

■ 開啟/關閉手機

如果手機處於關機模式，當您將手機放在主機上充電時，手機將會自動開機。在待機狀態啟動或關閉手機，請按以下步驟操作：

1. 當螢幕關閉時，要開啟手機，請按住  鍵直到螢幕打開。開機後，手機將會自動搜尋已註冊的主機。螢幕如下圖顯示，訊號圖示將會閃爍。



2. 當您需要關閉手機時，按住  鍵直到螢幕關閉。

如果手機成功搜尋到一個主機，手機將進入待機狀態。

如果您已按**手機名稱**功能操作設定了一個手機名稱，螢幕將顯示手機號和手機名稱，訊號圖示，電池圖示和目前時間。如果手機沒有搜尋到主機，訊號圖示將一直閃爍。





注意：

- 當電池電量很低時，螢幕將無法顯示。在使用之前，您需要將手機的電量充足。

■ 主機設定







取消手機註冊

使用此功能，您可以讓手機取消在主機上的註冊。

1. 按**目錄**鍵。
2. 重複按  或  鍵選擇**機座設定**選單，然後按**選擇**鍵。
3. 再按一下**選擇**鍵進入**取消手機註冊**選單。螢幕顯示 "**PIN碼 ?**" 提示您輸入密碼（原廠設定為"0000"）。然後按**確定**鍵。
4. 重複按  或  鍵選擇一支手機。按**選擇**鍵確認，被選手機將會根據未註冊狀態顯示。如果您選擇了當前使用的手機或者不存在的手機，手機將會發出警告音。

暫切時間



您可以按照如下步驟更改暫切時間：

1. 按**目錄**鍵。
2. 重複按  或  鍵選擇**機座設定**選單，然後按**選擇**鍵。
3. 重複按  或  鍵選擇**暫切時間**選單，然後按**選擇**鍵。
4. 螢幕顯示當前設定。使用  或  鍵選擇**暫切-1**（600ms）或**暫切-2**（100ms），按**儲存**鍵確認。



■ 單鍵撥號儲存

您最多可儲存3個單鍵號碼，所有號碼將被保存在電話簿中。

儲存號碼

1. 待機狀態下按單鍵撥號鍵（**M1**， **M2**或**SOS**）。
2. 螢幕顯示 "電話號碼？"。輸入要儲存的號碼（最多20位），按下一步鍵。
3. 用  或  鍵選擇該電話號碼對應的來電鈴聲，按**儲存**鍵確認。

查閱撥號鍵中的號碼

1. 待機狀態下，按下方導航鍵  。
2. 重複按  或  鍵直到所查的記錄出現。

撥打撥號鍵中的號碼

待機狀態下，按一個單鍵撥號鍵（**M1**， **M2**或**SOS**）即可撥出相應號碼。

編輯撥號鍵中的號碼

請參考**編輯電話簿記錄**中的步驟操作。



刪除撥號鍵中的號碼

請參考**刪除電話簿記錄**中的步驟操作。

基本功能

■ 選單使用指南

進入選單選項：

1. 按**目錄**鍵進入選單項目。
2. 重複按  或  鍵瀏覽選單。
3. 要選擇一項選單，請在螢幕上出現所需選單時按**選擇**鍵。
4. 必要時重複以上操作。

從任一選單回到待機模式：

如果在任何選單頁面（數字或文字輸入模式除外）按**返回**鍵，話機將返回到前一頁面。

要從任何選單回到待機狀態，按  鍵。

此外，如果您在**40**秒內沒按任何鍵，手機會自動回到待機狀態。

本說明書中的所有描述均為手機處於待機狀態下。若您的手機不在待機狀態，您需要按手機上的  鍵使手機回到待機狀態。

■ 撥打電話

1. 拿起手機，按  鍵。

 圖示出現在螢幕上。

2. 撥電話號碼。

3. 若要結束通話，按  鍵或將手機放回主機上即可。

注意：

- 要重撥上一個號碼，可使用重撥功能。詳細訊息請查閱去電號碼重撥設定。

在待機狀態，您可以先輸入要撥出的號碼，這樣在號碼被撥出之前您可以修改該號碼。步驟如下：

1. 輸入電話號碼（最多32位），檢查號碼是否正確。您也可以使用  鍵插入一個暫停。

注意：

- 如果您輸入的號碼有誤，可以按清除鍵刪除最後一個數字。



2. 當號碼正確顯示時，按  鍵撥出。

刪除電話簿記錄

1. 按目錄鍵。

2. 重複按  或  鍵選擇電話簿選單，按選擇鍵。

3. 重複按  或  鍵選擇刪除選單，然後按選擇鍵。

4. 重複按  或  鍵直到想刪除的記錄出現，再按一下選擇鍵確認。螢幕將顯示“確認？”。按刪除鍵刪除它或是按取消鍵退出。

5. 在步驟3中，如果您選擇全部刪除選單並按選擇鍵，螢幕顯示“確認？”。按全刪除鍵刪除所有記錄或是按取消鍵退出。

電話簿狀態

電話簿狀態顯示已儲存電話簿記錄的總數。



1. 按目錄鍵。

2. 重複按  或  鍵選擇電話簿選單，按選擇鍵。

3. 重複按  或  鍵選擇電話簿狀態選單，然後按選擇鍵。

4. 螢幕顯示當前儲存的電話簿組數，例如：04/50表示總共可儲存50筆記錄，當前共存了4筆記錄。









查閱電話簿記錄

1. 待機狀態下，按下方導航鍵 。
2. 重複按  或  鍵直到所查的記錄出現。

撥打電話簿中的號碼



找出您想撥出的號碼。請參閱“查閱電話簿記錄”功能描述。然後按  鍵或撥號鍵撥出號碼。

編輯電話簿記錄

1. 按目錄鍵。
2. 重複按  或  鍵選擇電話簿選單，按選擇鍵。
3. 重複按  或  鍵選擇編輯選單，然後按選擇鍵。
4. 重複按  或  鍵直到想編輯的記錄出現，按選擇鍵確認。
5. 必要時，按清除鍵清除更改的字元，輸入正確的名字和號碼，按下一步鍵儲存。
6. 重複按  或  鍵選擇該電話號碼對應的來電鈴聲，按儲存鍵確認。

■ 接聽電話

當接到新來電時，如果來電者可以被識別，來電者的號碼會顯示在螢幕上。

1. 按  鍵可接聽來電。如果您開啟了自動接聽功能，當手機放在主機上時，拿起手機即可接聽。
2. 要結束通話，再按  鍵或將手機放回主機上即可。

當您結束通話後螢幕將會顯示通話時間。

注意：

- 有新來電響鈴時您可使用  或  鍵調整鈴聲音量。
- 如果您設定了和絃鈴音，來電者掛機後或是您的分機使用者拿起手機接聽後鈴聲將會持續4秒。

■ 通話靜音

在通話中您可以暫時關閉麥克風，這樣電話另一端的人就聽不到您和身邊人的談話內容。

例如：您想與房間內的其他人交談但又不希望電話另一端的人聽到。

通話中進入靜音狀態，按**靜音**鍵，螢幕將顯示 "靜音"字樣。

要恢復到正常通話模式，再按一下**靜音**鍵。

■ 助聽放大功能

您的話機配備了一個專門設計的助聽放大功能，以滿足您的需要。通話中您可以根據需要重復按話機左側的音量控制鍵 **+** 和 **-**，並使用話機右側的助聽放大鍵 (**↻**)。您也可以重復按音調控制鍵 (**🎵**) 來滿足您聽覺上的需求。

當您在通話中按下助聽放大鍵 (**↻**) 後，手機上的助聽放大指示燈會點亮。再按一下此鍵，助聽放大指示燈熄滅。

您也可以通過選單**手機設定**下的項目**音量設定**來調整聽筒或揚聲器音量，見**音量設定**功能描述。

注意：

- 音調控制鍵功能只能在外線通話下可調整，在內線通話時此功能無法操作。

增加電話簿記錄

1. 按**目錄**鍵。
2. 按 **[☎]** 鍵選擇**電話簿**選單，按**選擇**鍵確認。
3. 再按一次**選擇**鍵進入**新增**。
4. 螢幕顯示 "姓名 ?"。輸入相對應的名字，然後按**下一步**鍵確認。螢幕顯示 "電話號碼 ?"。輸入相對應的電話號碼（最多20位），按**下一步**鍵確認。
5. 用 **[👤]** 或 **[☎]** 鍵選擇該電話號碼對應的來電鈴聲，按**儲存**鍵確認。
6. 必要時重復以上操作。注意：電話簿最多能儲存**50**組記錄。

* 如果您想設定一個貴賓號碼，您要為它選擇一種特殊的鈴聲。此鈴聲應不同於您已經設定的外線鈴聲。您最多可設定**9**種貴賓鈴聲與**9**個/組號碼一起使用。

注意：

- 當您輸入錯誤號碼時，請用**清除**鍵修改。每按一下**清除**鍵清除一個數字。要清除所有數字，請長按住此鍵。

使用暫停

使用自動銀行系統等互動式語音回應系統時，暫停很有用。一個暫停符號能提供**3**秒鐘的延遲。如果您想在待機狀態輸入號碼或是儲存一個號碼時插入一個撥號暫停，按 **[⏸]** 鍵。這樣暫停的位置會出現 **P** 字樣。

■ 電話簿

您可將常用的電話號碼存入手機電話簿中，這樣您可以很容易的撥打電話而不用記住和輸入電話號碼。











字元表

您可根據以下的字元表輸入相對應的特殊字元。按一次為第一個字元，按兩次為第二個字元，依此類推。

按鍵	依次顯示的字元
0	(spc) 0 ? & / . , !
1	1 @ _ + - " () %
2	A B C a b c 2
3	D E F d e f 3
4	G H I g h i 4
5	J K L j k l 5
6	M N O m n o 6
7	P Q R S p q r s 7
8	T U V t u v 8
9	W X Y Z w x y z 9

■ 鈴聲設定

您可以選擇外線（來自電話網路）或是內線（來自註冊在同一主機的不同手機）來電鈴聲並調節鈴聲的音量。

1. 按目錄鍵。
 2. 重複按  或  鍵選擇**手機設定**選單，然後按**選擇**鍵。
 3. 再按  或  鍵選擇**鈴聲設定**，然後按**選擇**鍵。
 4. 再按  或  鍵選擇**內線鈴聲**或**外線鈴聲**，然後按**選擇**鍵。
 5. 再按  或  鍵選擇**旋律**或**音量**，然後按**選擇**鍵。
- 您可以從**旋律 1**到**10**中選擇鈴聲種類，從**音量 1**到**5**中選擇鈴聲音量。您也可以選擇**音量關閉**將鈴聲關閉。您每按一下  或  鍵都能聽到所選的鈴聲和相對應的音量大小。
6. 按**儲存**鍵確認。

注意：

- 如果您將鈴聲關閉，有新來電時便只有新的來電訊息顯示在螢幕上。

■ 去電號碼重撥

1. 待機狀態下按  或**重撥**鍵。



螢幕顯示您撥出的最後一組去電號碼。

2. 按  鍵撥出此號碼。

您的手機可以儲存最後 10 組去電號碼，您可以快速地將它們撥出。

搜尋和重撥去電號碼

1. 待機狀態下按  或**重撥**鍵。

2. 如果您想瀏覽去電儲存記錄中的號碼，重複按  或  鍵直到找出您想撥的號碼。

3. 按  鍵撥出此號碼。

注意：

- 當去電儲存器中沒有號碼時，螢幕上顯示空白。
- 當儲存器滿時，您每撥出一組號碼，去電儲存記錄中最早的一組號碼將被自動刪除，去電儲存記錄將被更新。

■ 暫切訊號

在通話狀態下，按**暫切**鍵可發送暫切訊號。按此鍵可用來連接您的電話網路提供的一些特殊服務（例如：呼叫等待）。若要進一步了解，請與當地電信服務業者聯繫。

要使用以上所說的特殊服務，在通話狀態下按**暫切**鍵：
螢幕將顯示**R**。

■ 手電筒功能





如果您開啟此功能，來電閃燈將會長亮，手機便可作為手電筒來使用。

要開啟此功能，在待機狀態下長按  鍵直到來電閃燈長亮。

要關閉此功能，長按  鍵直到來電閃燈關閉。

■ 撥號模式

您可以按照以下步驟來更改撥號模式：

1. 按**目錄**鍵。
2. 重複按  或  鍵選擇**機座設定**選單，然後按**選擇**鍵。
3. 重複按  鍵選擇**撥號模式**，然後按一下**選擇**鍵。
4. 重複按  或  鍵選擇所需撥號模式（**音頻 / 脈衝**），按**儲存**鍵。您將會聽到一聲確認音。



注意：

- 如果您不確定應選擇哪種撥號模式，請與當地的電信業者聯繫。

■ 免持功能

通話期間，您可以開啟手機上的揚聲器。在此模式下，您可將手機放在一個水平面（例如：桌面）上進行免持通話。

開啟此項功能，在通話狀態下按  鍵。螢幕將顯示  圖示。



關閉此項功能而保持正常模式的通話，再按一次  鍵， 圖示將會消失。

注意：

- 在將手機靠近您的耳朵之前，請確認您已經關閉了揚聲器。
- 如何調整免持音量，請參閱**助聽放大功能**描述。

使用去電儲存選項



使用去電儲存選項，您可以將去電號碼增加到電話簿或是刪除去電儲存中的記錄。

1. 待機狀態下按  或**重撥**鍵。
2. 使用  或  鍵瀏覽查您所要的號碼。
3. 當螢幕顯示所需號碼時，按**下一步**鍵顯示下列選項：
 - **增加至電話簿**：允許您將號碼增加到電話簿。按照“**增加電話簿記錄**”中的步驟4開始操作，完成電話簿記錄的儲存。
 - **刪除**：允許您刪除所選的號碼。
 - **全部刪除**：允許您刪除所有的去電號碼。
4. 按**返回**鍵退出。

注意：

- 在步驟3中，當您選擇**刪除**或是**全部刪除**選項時，“**確認？**”訊息將詢問您是否確認此刪除。按**刪除**鍵確認刪除，按**取消**鍵取消並退出。





■ 來電顯示

當您收到一個新來電，來電者的訊息可以通過網路傳輸（如果來電者沒有隱藏），螢幕上將顯示來電者的號碼，同時話機將報出來電號碼。另外，當您有未接來電時，螢幕上將會顯示  圖示。如果來電訊息儲存已滿， 圖示將會在螢幕上閃爍。



超出通訊範圍 - 如果來電來自您的電話所在的服務範圍外的地區或者該地區無法通過遠端伺服器將該來電的號碼及姓名傳送到您的電話機，螢幕將顯示此訊息。

隱藏 - 如果來電者申請了號碼保密功能，螢幕將不會顯示來電號碼，而是顯示該提示訊息。

查閱/撥打來電號碼







1. 按**目錄**鍵。
2. 再按下**選擇**鍵進入**來電清單**，來電號碼將顯示出來。（您也可以在此待機狀態下按  鍵直接進入來電號碼列表。）
3. 重複按  或  鍵查閱來電，您可按下  鍵撥出螢幕上顯示的號碼，也可以將此號碼保存到電話簿中。

注意：

- 在步驟3中，來電號碼右上方如果出現  圖示，表示此來電已被查閱過。出現  圖示則表示此來電還未被查閱過。

■ 自動接聽

使用此功能，接聽電話時您只需從主機上拿起手機即可，無需按任何按鍵。

1. 按**目錄**鍵。
2. 重複按  或  鍵選擇**手機設定**選單，然後按**選擇**鍵。
3. 重複按  或  鍵選擇**自動接聽**，然後按**選擇**鍵。
4. 重複按  或  鍵選擇**關閉或開啟**該功能，然後按**儲存**鍵。您將聽到一聲確認音。

■ 呼叫手機

您可以通過主機呼叫手機，手機將會響起一種特殊的鈴聲。這樣您可以很容易地找到遺失的手機。

按主機的  鍵（少於5秒），所有註冊在此主機上的手機都將會響鈴60秒。







再按一次  鍵或是手機上的任意按鍵即可停止呼叫。

注意：

- 如果您按住  鍵長於或等於5秒，主機將進入手機註冊模式。更多詳細訊息，請參閱**手機註冊**功能描述。





■ 超出範圍警示

當手機離機座太遠，超出機座的覆蓋範圍時將會響起嘟嘟聲。您可以選擇開啟或是關閉這種提示音。



1. 按**目錄**鍵。
2. 重複按  或  鍵選擇**手機設定**選單，然後按**選擇**鍵。
3. 使用  或  鍵選擇**提示音設定**，然後按**選擇**鍵。
4. 使用  鍵選擇**超出範圍警示音**，然後按**選擇**鍵。
5. 使用  或  鍵選擇**關閉或開啟**該功能，然後按**儲存**鍵。您將聽到一聲確認音。

■ 手機名稱





"HS N" 是手機註冊後的手機名稱。手機號碼 N= 1 到 5 表示該手機是註冊在同一主機上的第N支手機。手機名稱會在待機模式下顯示，您可以按照以下步驟來更改它：

1. 按**目錄**鍵。
2. 重複按  或  鍵選擇**手機設定**選單，然後按**選擇**鍵。
3. 重複按  或  鍵選擇**手機名稱**，然後按**選擇**鍵。
4. 您可以使用數字鍵輸入手機名稱（最多12個字元），必要時用**清除**鍵刪除前一個字元，然後按**儲存**鍵確認並退出。這樣手機名稱將被更改。



將來電號碼增加到電話簿

1. 按**目錄**鍵。
2. 按下**選擇**鍵進入**來電清單**，來電號碼將顯示出來。
3. 重複按  或  鍵查閱號碼，當螢幕顯示所需號碼時，按**下一步**鍵進入**增加至電話簿**選單。
4. 按**選擇**鍵，螢幕提示您輸入姓名。
5. 輸入名稱後按**下一步**鍵，您可以更改要儲存的電話號碼。
6. 按**下一步**鍵，您可以從**旋律 1 到 10** 中選擇鈴聲種類，按**儲存**鍵確認並回到來電清單，您會聽到一聲確認音。

刪除來電號碼

1. 按**目錄**鍵。
2. 按下**選擇**鍵進入**來電清單**，來電號碼將顯示出來。
3. 重複按  或  鍵查找您想刪除的來電號碼。
4. 當螢幕顯示所需號碼時，按**下一步**鍵。
5. 使用  或  鍵選擇**刪除**，按**選擇**鍵。螢幕將會顯示"**確認 ?**"。按**刪除**鍵確認後您將聽到一聲確認音，螢幕顯示下一個來電號碼。

刪除所有來電號碼

1. 按**目錄**鍵。
2. 按下**選擇**鍵進入**來電清單**，來電號碼將顯示出來。
3. 按**下一步**鍵然後用  或  鍵選擇**全部刪除**，再按一下**選擇**鍵。
4. 螢幕顯示"**確認 ?**"，按**全刪除**鍵確認操作。您將聽到一聲確認音，刪除所有來電號碼後話機將返回待機狀態。

■ 鍵盤鎖

如果開啟該功能，所有按鍵都將被鎖定。您可以按  鍵接聽來電。但掛機後，話機又將回到鎖鍵狀態。此功能可以避免誤觸按鍵。

啟動鍵盤鎖，在待機狀態下長按  鍵直到螢幕顯示**鍵盤已鎖定**和  圖示。







關閉鍵盤鎖，再次長按  鍵直到  圖示從螢幕消失。

注意：

- 在鎖鍵狀態如果您按下了任意鍵，手機將會發出一聲警告音，並且**鍵盤已鎖定**訊息將再次顯示。

■ 語言選擇

本手機支持多達**8**種預先設定的語言。您可以更改用來顯示選單訊息的語言。

1. 按**目錄**鍵。
2. 重複按  或  鍵選擇**手機設定**選單，然後按**選擇**鍵。
3. 重複按  或  鍵選擇**語言**，然後按**選擇**鍵。
4. 螢幕顯示語言種類（**英語，法語，西班牙語，德語，意大利語，荷蘭語，波蘭語和繁體中文**），重複按  或  鍵查閱選項。每種語言將以其本國文字的形式顯示。
5. 按**儲存**鍵選擇所需語言，您將會聽到一聲確認音。