



## Motorola D1000 系列

適用於 D1001, D1002, D1003 和 D1004

數位無線電話

**警告**

只能使用充電電池。

# 歡迎您 ...

## 使用您新購得的 Motorola D1000 系列數位無線電話！

- 可容納 100 組姓名及號碼的電話簿。
- 可與其它子機之間複製電話簿聯絡人。
- 來電顯示功能可顯示來電者的身份，同時您可在通話記錄表查閱最近 50 個來電者的詳細記錄。<sup>1</sup>
- 一個母機可註冊最多 5 支子機，每支子機可向最多 4 個不同母機註冊。
- 可進行內線通話、轉接外線電話、在兩個內線及一個外線通話者之間進行三方通話。

<sup>1</sup> 您必須先向系統服務商申請來電顯示或來電等待服務，方可操作這些功能。您可能須按季支付費用。

請注意，本設備不適合在停電時用來撥打緊急電話。您應準備其它的緊急求救聯絡方式。

**此用戶手冊可提供您所需的一切資訊，  
幫助您充份利用本電話的功能。**

**在您第一次撥打電話之前，必須先設定好您的電話。  
請依照接下來幾頁的「使用前的準備」一節中的簡單指示進行設定。**

**重要事項**

只可使用配備的電話線。

本設備不適合在停電時用來撥打緊急電話。您應準備其它的緊急求救聯絡方式。

**您的配備齊全嗎？**

- D1000 系列子機
- D1000 系列母機
- 用戶手冊
- 2 枚 AAA NiMH 充電電池
- 母機的電源適配器
- 電話線

**如果您購買的是 D1000 系列多子機組合，將可獲得下列額外附件：**

- D1000 系列子機及充電座
- 2 枚 AAA NiMH 充電電池
- 充電座的電源適配器



<b>1. 使用前的準備</b> .....	<b>6</b>	編輯電話簿聯絡人 .....	15
設置地點 .....	6	刪除聯絡人 .....	15
安裝 .....	6	刪除所有聯絡人 .....	15
連接母機 .....	6	將電話簿複製至另一個子機 .....	15
連接子機和充電座 (限於多子機組合) .....	6	單鍵直撥 .....	16
手動設定日期和時間 .....	7	撥打單鍵直撥號碼 .....	16
<b>2. 認識你的電話</b> .....	<b>8</b>	將聯絡人號碼儲存為單鍵直撥號碼 .....	16
子機概覽 .....	8	刪除單鍵直撥號碼 .....	16
子機顯示幕 .....	9	<b>5. 來電顯示及來電記錄</b> .....	<b>16</b>
母機概覽 .....	10	來電記錄 .....	16
功能表導航 .....	10	查看來電記錄 .....	16
功能結構表 .....	11	從來電記錄撥號 .....	17
<b>3. 電話功能操作</b> .....	<b>12</b>	將來電記錄中的號碼儲存至電話簿 .....	17
通話 .....	12	刪除來電記錄 .....	17
撥打電話 .....	12	一次刪除所有來電記錄 .....	17
預撥號碼 .....	12	重撥 .....	17
撥打單鍵直撥鍵 1 至 9 .....	12	重撥上次號碼 .....	17
從電話簿撥號 .....	12	查看及撥打重撥號碼表中的號碼 .....	17
從來電記錄撥號 .....	12	將重撥的號碼複製至電話簿 .....	17
接聽來電 .....	12	刪除重撥號碼 .....	18
調節音量 .....	12	一次刪除所有重撥號碼 .....	18
靜音 .....	12	<b>6. 時鐘和鬧鐘</b> .....	<b>18</b>
結束通話 .....	12	設定日期和時間 .....	18
啓動 / 關閉子機 .....	13	設定鬧鐘 .....	18
子機對講 .....	13	設定鬧鈴旋律 .....	19
呼叫另一個子機 .....	13	<b>7. 個人設定</b> .....	<b>19</b>
將外線電話轉駁至另一個子機 .....	13	子機鈴聲 .....	19
三方電話會議 .....	13	鈴聲音量 .....	19
語音信箱 .....	13	選擇鈴聲 .....	19
撥打語音信箱服務 .....	13	分組鈴聲 .....	19
<b>4. 電話簿</b> .....	<b>14</b>	啓動 / 關閉按鍵音 .....	20
查看及撥打電話簿聯絡人 .....	14	第一聲響鈴 .....	20
儲存電話簿聯絡人 .....	14	子機名稱 .....	20
輸入姓名 .....	14	自動接聽 .....	20
字元表 .....	14	自動掛斷 .....	20
輸入暫停 .....	15	螢幕語言 .....	20
查看電話簿聯絡人 .....	15	啓動 / 關閉房間監聽 .....	21



房間監聽.....	21
啓動 / 關閉背光燈 .....	21
鍵盤鎖 .....	21
<b>8. 進階設定.....</b>	<b>21</b>
記憶時間.....	21
撥號模式.....	21
暫時由脈衝撥號轉換至音頻撥號 .....	21
通話限制.....	21
啓動 / 關閉通話限制 .....	22
設定禁撥號碼 .....	22
緊急直撥.....	22
啓動 / 關閉緊急直撥 .....	22
設定緊急直撥號碼 .....	22
撥打緊急直撥號碼 .....	22
註冊子機.....	22
註冊子機.....	23
選擇母機.....	23
取消註冊子機 .....	23
PIN 碼 .....	23
重設.....	23
預設設定.....	24
自動添加前碼 .....	24
加入通話.....	24
省電模式.....	25
<b>9. 疑難解答.....</b>	<b>25</b>
<b>10. 一般資訊.....</b>	<b>26</b>
重要安全資訊 .....	26
安裝指引.....	27
電池安全操作指引 .....	27
清潔方法.....	27
環境相關須知 .....	27
廢舊產品的處置指示.....	27
消費性電子產品及配件保用 .....	27
連接至電話網路系統.....	29
插入暫停.....	29
記憶功能.....	29
<b>11. 壁掛安裝.....</b>	<b>29</b>



## 1. 使用前的準備

### 警告

請勿將 D1000 系列電話放置在浴室或其它潮濕之處。

### 設置地點



D1000 系列母機與電源插口和電話線應保持 2 米以內的距離，電線才能接上。

請將母機移離其他電子設備至少 1 米以上，以避免產生干擾。D1000 系列無線電話是透過子機和母機之間傳輸無線信號的方式運作。信號強度取決於母機的位置；請儘可能置於高處，以確保最佳信號品質。

### 子機接收範圍

如果母機和子機之間無任何障礙，D1000 系列無線電話在戶外的接收範圍可達 300 米。母機和子機之間若有任何障礙物，將明顯縮小接收範圍。如果母機在室內，而子機在室內或戶外，接收範圍一般最遠可達 50 米。厚牆會嚴重影響接收範圍。

### 訊號強度

子機上出現  圖示，表示你正處於接收範圍之內。超出母機範圍時，螢幕上會顯示 **SEARCHING**（搜尋中）， 會不停閃動。

如果通話時將子機移至超出母機範圍，連線將會中斷。移回接收範圍內，子機就會自動重新連接至母機。

## 安裝

### 重要事項

母機的電源線必須駁穩電源插口。在子機未充好電之前，請勿將電話線接上牆上的插口。你只可使用產品配備的電源線和電話線。

### 應使用哪一個電源適配器？

附有透明連接插頭的是母機的電源適配器；而附有紅色連接插頭的是連接充電座的電源適配器。

## 連接母機

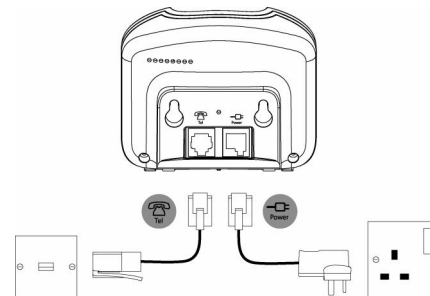



將附有透明接頭的電源線接上母機底部標示  的插口，並將另一端接上牆上的電源插口，然後開啓電源。

## 連接子機和充電座（限於多子機組合）

如果你購買的是多子機的組合，必須重複此步驟連接所有子機和充電座：

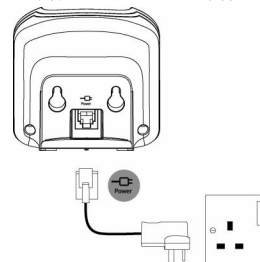
1. 將附有紅色接頭的電源線接上充電座底部標示  的插口。



2. 將電話配備的 2 枚 AAA 鎳氫電池插入子機中。然後將電池蓋推回原來位置。
3. 將子機放在充電座上，充電至少 24 小時。當子機充電完成時，螢幕上會出現  圖示，表示電池的電量已充滿。
4. 24 小時之後，子機已充好電，此時將母機的電話線接上牆上的電話線插口。



### 重要事項

警告！只能使用充電電池。如果使用非充電式電池，螢幕上會顯示 WARNING BATT（警告：電池錯誤）並停止充電。請更換成充電電池。

### 低電量警告

如果螢幕上的  圖示不停閃動，表示你必須先為子機充電，才能再使用。

在充電期間，螢幕上的  圖示會持續滾動。

### 電池效能

在理想狀況下，電池在每一次充滿之後可持續通話 10 小時或持續待機 100 小時。

請注意，新電池在正常使用幾天之後才可達到最大效能。

為保持電池的最佳狀態，每隔一段時間應讓子機脫離母機至少數小時。

每週至少一次將電池電量使用至耗盡為止，可有助維持電池的壽命。

充電式電池的充電效能會隨時間而遞減，因此可提供子機的通話/待機時間也會越來越短。最後就必須更換電池。







在子機第一次充電之後，接下來每天應充電約 6-8 小時。電池和子機在充電期間可能會變熱。這是正常現象。

### 日期和時間

如果你已申請來電顯示服務，每當你接到一通來電時，所有子機的日期和時間將會自動設定。

如果未申請來電顯示服務，你可手動設定日期和時間。

### 手動設定日期和時間

1. 按 ，再按  滾動至 CLOCK/ALARM（時鐘/鬧鐘）。按 。顯示幕上會顯示 DATE & TIME（日期和時間），然後按 。
2. 以 DD/MM（日/月）格式輸入日期，例如 8 月 4 日應輸入 04/08。
3. 按 ，並以 HH:MM（小時：分鐘）的 24 小時格式輸入時間，例如，14:45 即下午 2:45。
4. 按  確認或  返回待機模式。

**現在，你的子機已完成設定，隨時可以使用。**



## 2. 認識你的電話

### 子機概覽

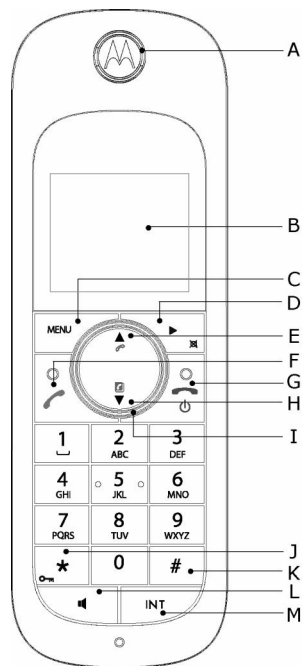

**A 聽筒**

**B 顯示幕**

有關顯示幕圖示的簡介，請參閱 9 頁。

### **C 功能表鍵**

進入主功能表。選擇螢幕上顯示的選項。確認選擇的功能表選項－螢幕上會顯示 OK (確定)。

### **D 重撥 / 向右滾動 / 清除 / 靜音**

開啓重撥號碼表。向右滾動。

在輸入姓名和號碼時可用來刪除螢幕上的字元。

在通話期間可將話筒轉為靜音 / 恢復聲音。返回上一層功能表－螢幕上會顯示 BACK (返回)。

### **E 通話記錄 / 向上滾動 / 提高音量**

開啓通話記錄。

可在列表和設定中向上滾動。

在通話期間可提高聽筒聲量。

### **F 通話 / 記憶**

撥打或接聽電話。

使用記憶功能。

### **G 結束 / 退出 / 啓動或關閉子機**

結束通話。

在一個功能表內按此鍵，可返回待機模式。按住可關閉子機（在待機模式下）或開機。

### **H 電話簿 / 向下滾動 / 降低音量**

開啓電話簿。

可在列表和功能表中向下滾動。

降低聽筒聲量。

### **I 方向鍵光環**

正在使用子機時，此光環會發光。閃動代表有新事件，例如未接來電。

### **J \* / 鍵盤鎖**

按住可鎖住鍵盤 / 解鎖。

在通話期間，按住此鍵可將脈衝撥號方式改爲音頻撥號。

輸入星號。





#### K # / 鈴聲關閉 / 暫停

按住可啟動或關閉子機鈴聲。  
在撥打或儲存一個號碼時，按住此鍵可輸入暫停（P）。  
輸入#號。

#### L 揚聲器鍵

在通話期間可啟動及關閉揚聲器。

#### 警告

啟動免提聽筒模式可能會使聽筒聲量突然提高許多。因此，請確定當時子機沒有太靠近耳朵。



#### M 子機對講（至少需要 2 支子機）



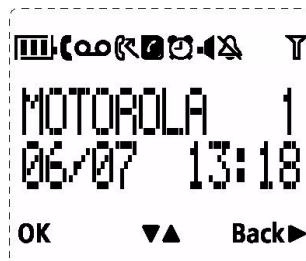

在待機模式下可用來撥打內線電話。  
在通話期間使用，可將外線電話轉駁至另一支子機。

#### 子機顯示幕







#### A 顯示幕圖示

-  顯示此圖示，表示線路正在使用中。  
若圖示閃動，表示接到一通來電。
-  閃動表示你接到新語音留言。  
不亮表示沒有語音留言。
-  閃動表示來電記錄中有未接來電及新號碼。

-  電話簿已開啟。
-  已設定鬧鐘。
-  免提聽筒模式。
-  子機鈴聲已關閉。
-  顯示此圖示，表示子機已註冊並在母機範圍內。圖示閃動，表示子機不在母機範圍內或正在搜尋母機。



以下圖示可大略顯示電池電量：

-  電池已充滿電。
-  電池尚有部份電量。
-  電池的電量不足。
-  電池就快無電。電池圖示會持續閃動，在通話時每隔一分鐘會發出一聲警告聲。

#### B OK 顯示

按  鍵可選擇及確認一個設定

#### C ▲▼

按  或  可在功能表項目之間滾動；在待機模式下可開啟電話簿或來電記錄。

#### D Back▶ 顯示

按  可返回上一個功能表項目、取消操作或刪除一個字元。



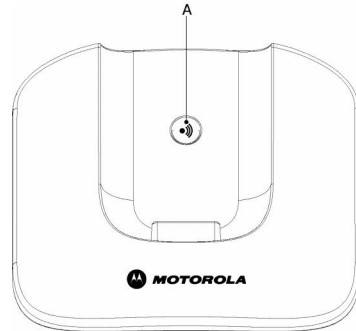

## 母機概覽







### A 尋呼鍵

傳呼功能可幫助你找回遺失的子機。

1. 按母機上的  鍵。
  - 所有子機會發出響鈴。
2. 再按一次  即可取消傳呼，或按子機上的任何按鍵也可停止尋呼。

### 功能表導航

在功能表和螢幕選項之間的基本導覽步驟如下：

1. 從待機螢幕上按 。  
主功能表將會開啓。
2. 使用  或  鍵在功能表之間滾動。
3. 螢幕上會顯示軟鍵選項 **OK** (確定) 和 **BACK** (返回)。按  可選擇 **OK** (確定) 開啓一個子功能表或確認一個選項。  
按 **BACK** (返回) 可返回上一層功能表、修正字元或取消當前操作。
4. 按  可返回待機模式。

如果你在 15 秒之內沒有按子機上的任何按鍵，顯示幕就會自動返回待機模式。將子機放置在母機或充電座上，它也會恢復為待機模式。



### 功能結構表

PHONEBOOK	CLOCK/ALARM	PERSONAL SET	ADVANCED SET
NEW ENTRY	DATE & TIME	HANDSET TONE	RECALL TIME
LIST ENTRY	SET ALARM	RING VOLUME	DIAL MODE
<NAME>	ALARM TONE	RING MELODY	CALL BARRING
EDIT ENTRY		GROUP MELODY	EASY CALL
DELETE ENTRY		KEY TONE	REGISTRATION
DELETE ALL		FIRST RING	SELECT BASE
DIRECT MEM		HANDSET NAME	REGIST. BASE
PB TRANSFER*		AUTO PICK-UP	UNREGISTER
		AUTO HANG-UP	PIN
		LANGUAGE	RESET UNIT
		ROOM MONITOR	PREFIX
		BACKLIGHT	INTRUSION
			ECO MODE

\* 必須有超過一支 D1000 子機向母機註冊，才能使用此選項。



### 3. 電話功能操作

#### 通話

##### 撥打電話

1. 按 。
2. 撥打電話號碼。

##### 預撥號碼

1. 輸入電話號碼（最多 24 碼）。如果你輸入錯誤，請按 。
2. 按 撥打你所輸入的電話號碼。

##### 撥打單鍵直撥鍵 1 至 9

1. 按住數字鍵 至 的其中一鍵，直到螢幕上顯示電話號碼並撥出電話。
  - 如果沒有儲存電話號碼，你將聽到一次嗶聲。

##### 從電話簿撥號

1. 按 。螢幕上會顯示電話簿內的第一個聯絡人。
2. 按 或 滾動至你要撥打的電話號碼。
3. 按 撥出號碼。

##### 操作提示

除了滾動瀏覽電話簿之外，你也可以按相關聯絡人的開頭字母所對應的數字鍵。例如，按 將顯示開頭為 A 的聯絡人。再按一次 將顯示開頭為 B 的聯絡人，以此類推。

##### 從來電記錄撥號

##### 注意

你必須先申請來電顯示服務，才能在來電記錄中看到來電者的電話號碼。詳見 16 頁的「來電記錄」。

1. 按 進入 CALL LOG（通話記錄）功能表。此時，你可選擇要進入 CALL LIST（來電記錄）。按 進入 CALL LIST（來電記錄）。螢幕上會顯示來電記錄內的第一筆記錄。
2. 按 或 滾動至你要撥打的電話號碼。
3. 按 撥出號碼。

##### 接聽來電

1. 當電話響起鈴聲且 在顯示幕上閃動時，按 或按 透過揚聲器接聽來電。

##### 警告

電話正在響鈴時，請注意聽筒不可太靠近耳朵，以免損害聽力。啓動免提聽筒模式可能會使聽筒聲量突然提高許多。因此，請確定當時子機沒有太靠近耳朵。

##### 注意

如果你已向服務業者申請來電顯示服務，並為來電者號碼指定了一個 VIP 群組，在電話開始響鈴之前，螢幕上就會出現來電者的詳細資訊（見 14 頁的「儲存電話簿聯絡人」和 19 頁的「分組鈴聲」）。你可設定電話在接到來電時先響起預設鈴聲，然後一旦顯示來電者身份之後開始響起指定的鈴聲。見 20 頁的「第一聲響鈴」。

##### 操作提示

如果已啓動自動接聽模式（見 20 頁），你可直接從母機中拿起子機來接聽電話。此模式預設為啓動。

##### 注意

來電優於其它所有事件。一旦接到來電時，其它正在進行中的操作如電話設定、功能表導覽等都會中止。

##### 調節聲量

1. 在通話期間可按 或 調節聽筒或揚聲器的聲量。
  - 子機螢幕上會顯示聲量等級。

##### 靜音

你可將話筒消音，以便跟屋內的其他人說話時不會被來電者聽到。

1. 在通話期間，按 。
- 話筒已轉為靜音。
2. 再按一次 鍵即可恢復話筒聲音。

##### 結束通話



1. 按 。
- 掛斷電話之後，這通電話的時間長度會顯示在螢幕上長達 5 秒鐘。



### 注意

如果已啓動自動掛斷功能（見 20 頁），直接將子機放回母機上即可結束通話。此模式預設為啓動。



### 啓動 / 關閉子機

1. 按住 ，直到子機關機為止。
2. 再按住  鍵即可重新啓動子機。

### 子機對講

你必須有至少 2 支註冊的子機，方可操作此功能。它可讓你撥打內線電話、將外線電話轉駁至另一個子機以及使用電話會議選項。





### 呼叫另一個子機

1. 按 。
  - 如果你有兩支子機，按此鍵將自動呼叫另一支子機。
  - 如果已向母機註冊超過兩支子機，它們的號碼會顯示在螢幕上，例如 2345\*。輸入你要呼叫的子機號碼，或按  呼叫所有子機。
2. 按  即可掛斷電話。



### 注意



如果使用的不是 D1000/1010 系列的子機，可能無法操作此功能。

### 將外線電話轉駁至另一個子機



1. 在外線通話期間，按 。
  - 外線通話會被設為保留。
2. 輸入你要呼叫的子機號碼，或按  呼叫所有子機。
  - 如果只有兩支子機，按此鍵將自動呼叫另一支子機。
3. 當另一個子機接聽時，你可通報來電者身份，然後按  將電話轉駁過去。如果該子機未接聽，按  可回到外線通話。

### 三方電話會議

1. 在外線通話期間，按 。
  - 外線通話會被設為保留。
2. 輸入你要呼叫的子機號碼，或按  呼叫所有子機。
  - 如果只有兩支子機，按此鍵將自動呼叫另一支子機。

3. 當另一個子機接聽時，你可通報來電者身份，然後按  進行三方通話。如果該子機未接聽，按  可回到外線通話。
4. 要掛斷時，按 。



### 語音信箱

如果你已向系統服務商申請語音信箱服務（若有），當你接到新留言時，子機螢幕上會顯示 。視你的國家地區及系統服務而定，語音信箱號碼可能已預先儲存在子機內，只要按  鍵即可撥打。



### 注意

你購買此電話的國家地區必須有提供語音信箱服務，語音信箱號碼才會預先儲存在子機內。如果未預先儲存，你可自行添加語音信箱號碼或取代目前已儲存的號碼。見 16 頁。

### 撥打語音信箱服務

1. 按住  鍵。
  - 螢幕上會顯示並撥出預設的電話號碼。請遵照語音指示播放、儲存及刪除你的留言。
- 或
- 如果  出現在來電記錄內，請按  撥打語音信箱號碼。

### 注意

你可以關閉  圖示。在查看通話記錄時，按住  鍵。



## 4. 電話簿

D1000 系列子機的電話簿可儲存最多 100 組姓名和號碼。

### 注意

號碼最長可容許 24 碼，姓名最長可容許 12 個字母。電話簿聯絡人將按照英文字母順序儲存。

### 查看及撥打電話簿聯絡人

- 按 。螢幕上會顯示第一個聯絡人。
- 按 或 滾動至你要找的資訊。  
或  
若要依英文字母搜尋，請按 ，然後按下姓名第一個字母的相關數字鍵，例如：如果姓名開頭為 N，請按兩次 鍵。  
- 螢幕上會顯示第一個以 N 開頭的聯絡人資訊。如有需要，可按 或 滾動至你要找的聯絡人。
- 按 可撥打顯示在螢幕上的聯絡號碼。

### 儲存電話簿聯絡人

- 按 。螢幕上會顯示 PHONEBOOK (電話簿)。
- 按 。螢幕上會顯示 NEW ENTRY (新增聯絡人)。
- 按 。螢幕上會顯示 ENTER NAME (輸入姓名)。
- 輸入一個姓名，然後按 。
- 輸入一個號碼。按 儲存。按 或 選擇 NO GROUP (無群組)、GROUP A (群組 A)、B (群組 B) 或 C (群組 C)，然後按 確認。
- 按 返回待機模式。

### 注意

你可以將聯絡人分別指定至你所選擇的群組。例如，群組 A 可能包含你所有同事的電話號碼。你也可以為該群組指定一個專用的鈴聲（見 19 頁的「分組鈴聲」）。你必須已向系統服務商申請來電顯示服務，才可享用此功能。若已申請此服務，每當該群組的聯絡人來電時，你將會聽到其專屬鈴聲。

### 注意

在儲存資訊期間，你可隨時按 取消儲存。

### 輸入姓名

請使用字母數字鍵盤在電話簿中輸入姓名。

例如，如果要輸入 Paul 這個名字：

P 按一次 鍵

A 按一次 鍵

U 按兩次 鍵

L 按三次 鍵

若要輸入空格，請按 。

按 可刪除一個字元；按住 可刪除所有字元。

### 字元表

你可使用鍵盤輸入名字和符號。

	空格	1	.	<	>	*
	A	B	C	2		
	D	E	F	3		
	G	H	I	4		
	J	K	L	5		
	M	N	O	6		
	P	Q	R	S	7	
	T	U	V	8	?	
	W	X	Y	Z	9	
	0	-	/	\	#	+



### 輸入暫停

如果無線電話須連接至一個接線總機，你可能需要在儲存的電話號碼中插入一個暫停。這可提供總機一些時間來接通外線。暫停通常會被儲存在總機接入碼（例如 9）之後。

1. 在儲存電話號碼時，持續按住 直到螢幕上顯示 P 為止。之後你即可繼續儲存號碼。

### 查看電話簿聯絡人

在待機模式下：

1. 按 。
2. 輸入姓名的第一個字母，依英文字母搜尋聯絡人，然後按 或 滾動至該聯絡人。螢幕上會顯示聯絡人的姓名。
3. 按 可顯示其電話號碼。如果電話號碼超過 12 碼，再按一次 即可看到剩餘的號碼。
4. 按 可返回待機模式。

在通話期間：

1. 按兩次 開啓電話簿功能表。
2. 輸入所需姓名的第一個字母，然後視需要按 或 滾動至該姓名。按 顯示電話號碼。如果電話號碼超過 12 碼，再按一次 即可看到剩餘的號碼。
3. 按 可關閉電話簿顯示。
4. 再按一次 可結束通話。

### 編輯電話簿聯絡人

1. 按 。
2. 按 或 滾動至你要編輯的聯絡人，然後按 。螢幕上會顯示 EDIT ENTRY（編輯聯絡人）。再按一次 。
3. 編輯姓名，然後按 確認。你可使用 刪除字元。
4. 按 並編輯電話號碼。

5. 按 確認。
6. 按 或 滾動選擇 NO GROUP（無群組）、GROUP A（群組 A）、B（群組 B）或 C（群組 C），然後按 確認。
7. 按 可返回待機模式。

### 刪除聯絡人

1. 按 。
2. 滾動至你要刪除的聯絡人，然後按 。
3. 按 滾動至 DELETE ENTRY（刪除聯絡人），然後按 。
4. 螢幕上將顯示 CONFIRM?（確認?）。按 。
5. 按 可返回待機模式。

### 刪除所有聯絡人

1. 按兩次 。
2. 按 滾動至 DELETE ALL（刪除全部），然後按 。
3. 螢幕上將顯示 CONFIRM?（確認?）。按 。
4. 按 可返回待機模式。

### 將電話簿複製至另一個子機

1. 按兩次 。
2. 按 滾動至 PB TRANSFER（電話簿轉移），然後按 。
3. 按 或 滾動至接收你所複製的電話簿的子機號碼。按 。

在接收端的子機上：

1. 螢幕上會顯示 TRANS. FROM: HANDSET X（轉移自：子機 X，在此 X 是傳送電話簿的子機號碼）。按 開始複製。
2. 當兩個子機上都顯示 DONE!（完成!）時，按 返回待機模式。

### 注意

如果接收端的子機內已儲存相同姓名和號碼的聯絡人，該聯絡人將不會被複製。



## 單鍵直撥

數字鍵 **1** 至 **9** 能以單鍵撥號方式撥打儲存在電話簿內的號碼。

### 撥打單鍵直撥號碼

1. 按住 **1** 至 **9** 之中的一個數字鍵。
  - 螢幕上會顯示並撥出預設的電話號碼。
2. 按 **END** 可取消撥號並返回待機模式。

### 將聯絡人號碼儲存為單鍵直撥號碼

1. 按兩次 **MENU**。
2. 按 **DOWN** 滾動至 DIRECT MEM (直撥記憶)，然後按 **MENU**。
3. 按 **UP** 或 **DOWN** 選擇 KEY 1-9 (1-9 鍵)，再按 **MENU**。螢幕上會顯示目前已預設 (若有) 的聯絡人號碼。
4. 再按一次 **MENU** 開啓選項表。
5. 按 **MENU** 從電話簿 ADD (新增) 聯絡人。
6. 按 **UP** 或 **DOWN** 滾動至你所要的聯絡人。按 **MENU** 確認或按 **END** 返回待機模式。

### 刪除單鍵直撥號碼

1. 按兩次 **MENU**，然後按 **UP** 或 **DOWN** 滾動至 DIRECT MEM (直撥記憶)，再按 **MENU**。
2. 按 **UP** 或 **DOWN** 滾動選擇 KEY 1-9 (1-9 鍵)。
3. 按 **MENU** 顯示目前已預設的聯絡人號碼。再按一次 **MENU** 開啓選項表。
4. 按 **DOWN** 滾動至 DELETE (刪除)，然後按 **MENU**。
5. 螢幕上將顯示 CONFIRM? (確認?)。按 **MENU**。
6. 按 **END** 可返回待機模式。

## 5. 來電顯示及來電記錄

如果你已申請來電顯示服務 (CLI)，同時來電者未隱藏其身份，螢幕上會顯示來電者的電話號碼及來電的日期和時間 (若系統有提供)。

### 注意

- 如果來電者的電話號碼連同其姓名一起儲存在電話簿中，則該姓名也會顯示。
- 如果來電者未提供電話號碼，子機上將會顯示 UNAVAILABLE (號碼未知)。
- 顯示的來電顯示資訊依國家地區及系統服務商而異。有些服務商的來電顯示服務可能需要你額外付費。

### 來電記錄

來電記錄包含你未接及已接來電的詳細資訊，其中包括來電的日期和時間。這些記錄將按照時間順序排列，最近一通來電排在列表最頂端。

### 注意

- 當來電記錄佔滿時，新的來電將取代最舊的來電記錄。
- 它可容納最多 50 通已接及未接來電的詳細記錄。
- 如果你接到超過一通來自相同號碼的電話，只有最近一通來電的記錄會保存在來電記錄中。

當你有未接來電 (你未接聽的電話) 時，所有已向母機註冊的子機的螢幕上都會顯示  圖示。

如果你在一個子機上查看來電記錄，其它子機上的圖示會繼續閃動 (只限於多子機的用戶)。

### 查看來電記錄

1. 按 **UP** 進入 CALL LIST (來電記錄)。
  - 螢幕上會顯示最近一通來電的號碼或姓名 (若已儲存在電話簿中)。新的來電旁會標示一個閃動的  圖示。





- 按 或 在來電記錄中滾動。  
到達來電記錄的末端時，你將會聽到一次嗶聲。  
按 可看到電話號碼。如果電話號碼超過 12 碼，按 可看到剩餘的號碼。
- 按 可返回待機模式。

#### 注意

所有新來電查看完畢之後， 圖示就會停止閃動。

#### 從來電記錄撥號

- 按 進入 CALL LIST (來電記錄)。螢幕上會顯示最近一通來電。
- 按 或 滾動至你要找的來電記錄。
- 按 或 撥號。

#### 將來電記錄中的號碼儲存至電話簿

- 按 。螢幕上會顯示最近一通來電。
- 按 或 滾動至你所要的電話號碼。
- 按 。螢幕上會顯示 SAVE NUMBER (儲存號碼)。
- 按 。螢幕上會顯示 ENTER NAME (輸入姓名)。你可使用鍵盤輸入姓名。
- 按 ，接著號碼將會顯示在螢幕上，用戶可視需要編輯該號碼。最後必須按 才能儲存該號碼 (即使未做任何編輯)。
- 按 或 選擇 NO GROUP (無群組)、GROUP A (群組 A)、B (群組 B) 或 C (群組 C)，然後按 確認。
- 按 確認。
- 按 返回待機模式。

#### 刪除來電記錄

- 按 。螢幕上會顯示最近一通來電。
- 按 或 滾動至你所要的電話號碼。
- 按 ，然後按 滾動至 DELETE (刪除)，再按 。
- 螢幕上將顯示 CONFIRM? (確認?)。按 確認。
- 按 可返回待機模式。

#### 一次刪除所有來電記錄

- 按 。螢幕上會顯示最近一通來電。
- 按 或 滾動至你所要的電話號碼。
- 按 ，然後按 滾動至 DELETE ALL (刪除全部)，再按 。
- 螢幕上將顯示 CONFIRM? (確認?)。按 確認。
- 按 可返回待機模式。

#### 重撥

D1000 系列可讓你重撥最近撥過的 10 個電話號碼。號碼最長可容許 24 碼。

#### 重撥上次號碼

- 按 。螢幕上會顯示最近撥出的電話號碼。  
如果該號碼超過 12 碼，螢幕上會顯示 且游標閃動。按 顯示剩餘的電話號碼。如果號碼已儲存在電話簿內，來電者的姓名也會顯示在螢幕上。
- 按 撥號。

#### 查看及撥打重撥號碼表中的號碼

- 按 。螢幕上會顯示最近撥出的電話號碼。  
視需要而定，你可按 或 滾動至你所要的號碼。
- 按 撥出號碼。

#### 將重撥的號碼複製至電話簿

- 按 ，再按 或 滾動至你所要的號碼。
- 按 。
- 螢幕上將顯示 SAVE NUMBER (儲存號碼)。按 。
- 輸入一個姓名，然後按 。
- 視需要編輯該號碼，並按 。
- 按 或 選擇 NO GROUP (無群組)、GROUP A (群組 A)、B (群組 B) 或 C (群組 C)，然後按 確認。
- 按 可返回待機模式。



### 刪除重撥號碼

1. 按 。按 或 滾動至你所要的號碼。
2. 按 ，然後按 滾動至 DELETE (刪除)，再按 。
3. 螢幕上將顯示 CONFIRM? (確認?)。按 確認，然後按 返回待機模式。

### 一次刪除所有重撥號碼

1. 按 ，然後按 。
2. 按 滾動至 DELETE ALL (刪除全部)，然後按 。
3. 螢幕上將顯示 CONFIRM? (確認?)。按 確認。按 可返回待機模式。

## 6. 時鐘和鬧鐘

如果你已申請來電顯示服務，視你的系統服務商而定，每次你接到來電時，子機上的時間就會自動設定一次。

你也可以使用時鐘和鬧鐘功能表設定或調整時間。

### 設定日期和時間

1. 按 ，再按 滾動至 CLOCK/ALARM (時鐘 / 鬧鐘)。按 。顯示幕上會顯示 DATE & TIME (日期和時間)，然後按 。
2. 以 DD/MM (日 / 月) 格式輸入日期，例如 8 月 4 日應輸入 04/08。
3. 按 ，並以 HH:MM (小時:分鐘) 的 24 小時格式輸入時間，例如，14:45 即下午 2:45。
4. 按 確認。
5. 按 可返回待機模式。

### 注意

發生停電或電池沒電時，此日期和時間會繼續保存在記憶中。

### 設定鬧鐘

1. 按 ，然後按 滾動至 CLOCK/ALARM (時鐘 / 鬧鐘)，再按 。
2. 按 滾動至 SET ALARM (設定鬧鐘)，然後按 。
3. 按 或 滾動至 OFF (關閉)、ON ONCE (僅一次) 或 ON DAILY (每日一次)，然後按 。
4. 如果你選擇 ON ONCE (僅一次) 或 ON DAILY (每日一次)，請輸入 24 小時格式的時間 HH:MM，例如 14:45 為下午 2:45，然後按 。
5. 按 可返回待機模式。當鬧鐘響起時，按任何鍵即可停止鬧鈴聲。

### 注意









一旦啟動鬧鐘後，螢幕上會顯示 圖示。

鬧鐘會以中聲量發出鬧鈴。螢幕上會顯示 ALARM ON (鬧鐘已啟動)，同時 圖示閃動。



## 設定鬧鐘旋律

共有三種鬧鐘鈴聲。

1. 按 ，再按  滾動至 CLOCK/ALARM（時鐘 / 鬧鐘）。按 。
2. 按  滾動至 ALARM TONE（選擇鬧鐘），然後按 。
  - 子機會播放鬧鐘試聽鈴聲。
3. 按  或  滾動選擇，再按 。

## 7. 個人設定

### 子機鈴聲

#### 警告









電話正在響鈴時，請注意聽筒不可太靠近耳朵，以免損害聽力。

#### 鈴聲音量

你可選擇：鈴聲關閉、低音量、中音量、高音量、增強及漸強（鈴聲音量會逐步提高）。











#### 注意

預設為高聲量。

1. 按 ，然後按  滾動至 PERSONAL SET（個人設定），再按 。
2. 螢幕上會顯示 HANDSET TONE（子機鈴聲）。按 。
3. 螢幕上會顯示 RING VOLUME（鈴聲音量）。按 。
4. 按  或  調節鈴聲音量。
5. 按  儲存設定。
6. 按  可返回待機模式。

#### 選擇鈴聲

你可從 10 種鈴聲旋律中選擇。

1. 按 ，然後按  滾動至 PERSONAL SET（個人設定），再按 。
2. 螢幕上會顯示 HANDSET TONE（子機鈴聲）。按 ，再按  滾動至 RING MELODY（選擇鈴聲）。按 。
3. 按  或  選擇鈴聲。
  - 子機會播放一段試聽鈴聲。
4. 按  確認。
5. 按  可返回待機模式。

#### 分組鈴聲

你必須已申請來電顯示服務，才能使用此功能。此功能表可讓你選擇及設定子機在接到一通來自電話簿中特定群組聯絡人的外線電話時所播放的鈴聲。你可以為每個群組設定一個專屬鈴聲。此電話提供三個電話簿群組（群組 A、B、C）供你整理歸納你的聯絡人。你可為各群組指定一個專屬的分組鈴聲。



1. 按 ，然後按 滾動至 PERSONAL SET (個人設定)，再按 。
2. 螢幕上會顯示 HANDSET TONE (子機鈴聲)。按 ，再按 滾動至 GROUP MELODY (分組鈴聲)。按 。
3. 按 或 滾動選擇 GROUP A (群組 A)、B (群組 B) 或 C (群組 C)，然後按 。
4. 按 或 選擇你要指定至群組的鈴聲，再按 。
5. 按 可返回待機模式。

#### 啟動 / 關閉按鍵音

當你按子機上的按鍵時會聽到一次嗶聲。你可以啟動或關閉這些嗶聲。

1. 按 ，然後按 滾動至 PERSONAL SET (個人設定)，再按 。
2. 螢幕上會顯示 HANDSET TONE (子機鈴聲)。按 ，再按 滾動至 KEY TONE (按鍵音)。按 。
3. 按 或 滾動選擇 ON (啟動) 或 OFF (關閉)。
4. 按 確認。
5. 按 可返回待機模式。

#### 第一聲響鈴

無線電話可自動偵測來電者身份 (須已申請此服務)。如果你不想在螢幕上顯示來電者身份之前聽到鈴聲，可手動設定第一聲響鈴為關閉。此模式預設為啟動。

1. 按 ，然後按 滾動至 PERSONAL SET (個人設定)，再按 。
2. 螢幕上會顯示 HANDSET TONE (子機鈴聲)。按 ，再按 滾動至 FIRST RING (第一聲響鈴)。按 。
3. 按 或 滾動選擇 ON (啟動) 或 OFF (關閉)。
4. 按 確認。
5. 按 可返回待機模式。

#### 子機名稱

你可依個人喜好設定子機的名稱，例如使用人名 (Peter) 或場所 (Bedroom)。名稱最長為 10 個字元。

1. 按 ，然後按 滾動至 PERSONAL SET (個人設定)，再按 。
2. 按 滾動至 HANDSET NAME (子機名稱)，然後按 。螢幕上會顯示目前使用的子機名稱。

3. 按 刪除目前的名稱。
4. 輸入你要設定的名稱—最長 10 個字元，然後按 儲存。
5. 按 可返回待機模式。

#### 自動接聽

啟動自動接聽模式後，你只須從母機或充電座中拿起子機即可接聽電話。若此模式關閉，你必須按 才能接聽來電。此模式預設為啟動。

1. 按 ，然後按 滾動至 PERSONAL SET (個人設定)，再按 。
2. 按 滾動至 AUTO PICK UP (自動接聽)。按 。
3. 按 或 滾動選擇 ON (啟動) 或 OFF (關閉)。
4. 按 確認。
5. 按 可返回待機模式。

#### 自動掛斷

若已啟動自動掛斷模式，你只須將子機放回母機或充電座上即可結束通話。若此模式關閉，你必須按 才能掛斷電話。此模式預設為啟動。

1. 按 ，然後按 滾動至 PERSONAL SET (個人設定)，再按 。
2. 按 滾動至 AUTO HANG UP (自動掛斷)。按 。
3. 按 或 滾動選擇 ON (啟動) 或 OFF (關閉)。
4. 按 確認。
5. 按 可返回待機模式。

#### 螢幕語言

你可以更改螢幕語言。

1. 按 ，然後按 滾動至 PERSONAL SET (個人設定)，再按 。
2. 按 滾動至 LANGUAGE (語言)。按 。
3. 按 或 滾動選擇你所要的語言。
4. 按 確認。
5. 按 可返回待機模式。



### 啟動 / 關閉房間監聽

你可以將一支子機留在房間內，然後用另一支子機監聽該房間內的聲響。

1. 按 ，然後按 滾動至 PERSONAL SET (個人設定)，再按 。
2. 按 滾動至 ROOM MONITOR (房間監聽)。按 。
3. 按 或 滾動選擇 ON (啟動) 或 OFF (關閉)。
4. 按 確認。

啟動此模式後，你可以將子機留在你想要監聽的房間內。此時只有話筒是打開的。房內的任何人都聽不到你的聲音。

### 房間監聽

1. 啟動子機的房間監聽模式，然後將該子機放置在房內。
2. 在第二支子機上，按 並輸入你當作房間監聽器的那一支子機的號碼。現在開始，你可聽到房內的聲響。

### 操作提示

你可隨時按 停止房間監聽功能。

### 警告

此產品並非專為當作嬰兒安全裝置而設計，也不可作為成人照護的替代工具。

### 啟動 / 關閉背光燈

1. 按 ，然後按 滾動至 PERSONAL SET (個人設定)，再按 。
2. 按 滾動至 BACKLIGHT (背光燈)。按 。
3. 按 或 滾動選擇 ON (啟動) 或 OFF (關閉)。
4. 按 確認。

### 鍵盤鎖

你可鎖住鍵盤，以避免在隨身攜帶子機時不慎撥出電話。

1. 按住 鍵。
  - 螢幕上將顯示 KEYS LOCKED (按鍵已鎖)。
2. 再按一次 ，即可解開子機的鍵盤鎖。

### 注意

在鍵盤鎖閉期間，你仍可正常接聽來電。

## 8. 進階設定

你可使用此設定操作一些電話系統服務及 PABX / 接線總機服務。

### 閃斷時間

D1000 系列的預設記憶時間是配合你的國家地區及系統服務商而設定的。除非被告知，否則你應該不需要更改此設定。

1. 按 ，然後按 滾動至 ADVANCED SET (進階設定)，再按 。
2. 螢幕上會顯示 RECALL TIME (記憶時間)。按 。
3. 按 或 滾動選擇你所要的設定：SHORT (短)、MEDIUM (適中)、LONG (長)。
4. 按 確認。
5. 按 可返回待機模式。

### 注意

你的無線電話不一定能適用於所有 PABX 系統。

### 撥號模式

D1000 系列的預設撥號模式是配合你的國家地區及系統服務商而設定的。除非被告知，否則你應該不需要更改此設定。

1. 按 ，然後按 滾動至 ADVANCED SET (進階設定)，再按 。
2. 按 滾動至 DIAL MODE (撥號模式)。按 。
3. 按 或 滾動選擇 TONE (音頻) 或 PULSE (脈衝)。
4. 按 確認。
5. 按 可返回待機模式。

### 臨時由脈衝撥號轉換至音頻撥號

1. 按住 鍵。  
在該通話期間內，撥號模式會暫時由脈衝轉換成音頻。

### 通話限制

可禁止你的無線電話撥打特定的號碼。可儲存最多四個禁撥號碼，每個號碼最長為 4 碼—例如國際或本地電話的撥號前碼。

你可啟動或關閉通話限制。



### 注意

如果你啓動通話限制，待機螢幕上會顯示 BARR MODE ON（通話限制已啓動）。

### 啓動 / 關閉通話限制

1. 按 ，然後按 滾動至 ADVANCED SET（進階設定），再按 .
2. 按 滾動至 CALL BARRING（通話限制）。按 .
3. 輸入 PIN 碼（預設為 0000），然後按 .
4. 螢幕上會顯示 MODE（模式）。按 .
5. 按 或 滾動選擇 ON（啓動）或 OFF（關閉）。按 確認。
6. 按 可返回待機模式。現在，你可設定禁撥的號碼（見以下章節）。

### 設定禁撥號碼

1. 按 ，然後按 滾動至 ADVANCED SET（進階設定），再按 .
2. 按 滾動至 CALL BARRING（通話限制）。按 .
3. 輸入 PIN 碼（預設為 0000），然後按 .
4. 按 滾動至 NUMBER（號碼）。按 .
5. 若有需要，你可按 或 滾動設定下一個禁撥號碼。
6. 按 ，並輸入你要禁撥的號碼或前碼。按 確認。
7. 按 可返回待機模式。

### 緊急直撥

啓動此功能之後，只要按子機上的任何按鍵即可撥出一個事先設定的電話號碼（除了 之外）。此功能是你尋求緊急協助的有效方式。

### 啓動 / 關閉緊急直撥

1. 按 ，然後按 滾動至 ADVANCED SET（進階設定），再按 .
2. 按 滾動至 EASY CALL（緊急直撥）。按 .
3. 輸入 PIN 碼（預設為 0000），然後按 .
4. 螢幕上會顯示 MODE（模式）。按 ，然後按 或 滾動選擇 ON（啓動）或 OFF（關閉）。按 確認。
5. 按 可返回待機模式。

### 注意

如果你啓動緊急直撥模式，待機螢幕上會顯示 EASY CALL ON（緊急直撥已啓動）。

關閉緊急直撥：

1. 按 .
2. 螢幕上會顯示 OFF?（確定關閉？）。按 確認。

### 設定緊急直撥號碼

1. 按 ，然後按 滾動至 ADVANCED SET（進階設定），再按 .
2. 按 滾動至 EASY CALL（緊急直撥）。按 .
3. 輸入一個 PIN 碼（預設為 0000），然後按 .
4. 按 滾動至 NUMBER（號碼）。按 .
5. 輸入一個號碼。按 確認。
6. 按 可返回待機模式。

### 撥打緊急直撥號碼

如果已儲存一個緊急直撥號碼，並啓動了緊急直撥設定，只要按任何按鍵（除了 之外）即可撥出該號碼。

### 注意

啓動緊急直撥模式之後，你仍可正常接聽來電。

### 註冊子機

你可在一個母機上註冊最多 5 支子機。要使用額外子機，必須先在母機上註冊這些子機。

- 下列步驟適用於 D1000 系列子機。如果你想要註冊另一個廠牌的子機，其操作步驟可能有所不同。在此情況下，你應諮詢該額外子機的製造商。
- 你必須先取得 PIN 碼，才能註冊或取消註冊子機。預設的 PIN 碼為 0000。



## 註冊子機

在母機上：

1. 持續按住母機上的 **[\*]** 鍵至少 3 秒鐘。接著，你必須在 90 秒之內註冊子機。

在子機上：

1. 按 **[MENU]**，再按 **[↓]** 滾動至 **ADVANCED SET** (進階設定)，然後按 **[MENU]**。
2. 按 **[↓]** 滾動至 **REGISTRATION** (註冊)，然後按 **[MENU]**。
3. 若有需要，你可按 **[←]** 或 **[→]** 以顯示 **REGIST. BASE** (註冊母機)，然後按 **[MENU]**。螢幕上會顯示 **BASE 1234** (母機 1234)，同時已註冊的母機號碼會不停閃動。輸入你要用來註冊子機的母機號碼。  
如果你只有 1 個母機，請按 **[1]**。如果你有 2 個母機，請按 **[1]** 或 **[2]**，以此類推。
4. 當螢幕上出現 **PIN----** 時，請輸入母機的 **PIN** 碼。  
- 已向母機註冊的子機會被指派一個子機號碼。

## 選擇母機

D1000 系列子機可在最多 4 個母機上註冊。一旦註冊後，你即可在各母機之間轉換，例如在家中及公司使用的母機。

1. 按 **[MENU]**，然後按 **[↓]** 滾動至 **ADVANCED SET** (進階設定)，再按 **[MENU]**。
2. 按 **[↓]** 滾動至 **REGISTRATION** (註冊)，然後按 **[MENU]**。
3. 螢幕上會顯示 **SELECT BASE** (選擇母機)。按 **[MENU]**。  
- 螢幕上會顯示現有的母機，其中目前使用的母機號碼會呈現閃動。
4. 輸入你要選擇的母機號碼— 1、2、3 或 4，然後按 **[MENU]**。  
- 找到母機後，你將會聽到一次嗶聲。如果找不到，螢幕上會顯示 **UNREGISTERED** (尚未註冊)。

## 取消註冊子機

1. 按 **[MENU]**，然後按 **[↓]** 滾動至 **ADVANCED SET** (進階設定)，再按 **[MENU]**。
2. 按 **[↓]** 滾動至 **UNREGISTER** (取消註冊)，然後按 **[MENU]**。
3. 輸入 4 碼的 **PIN** 碼，然後按 **[MENU]**。  
- 螢幕上將顯示已註冊的子機號碼。
4. 按 **[←]** 或 **[→]** 滾動選擇你要刪除的子機，再按 **[MENU]**。  
- 子機螢幕上會顯示 **UNREGISTERED** (尚未註冊)。

## PIN 碼

當你註冊或取消註冊子機以及更改你的無線電話的某些設定時必須使用此 4 碼 **PIN** 碼。預設的 **PIN** 碼為 0000。你可以更改此 **PIN** 碼以保障安全。

1. 按 **[MENU]**，然後按 **[↓]** 滾動至 **ADVANCED SET** (進階設定)，再按 **[MENU]**。
2. 按 **[↓]** 滾動至 **PIN** (PIN 碼)。按 **[MENU]**。
3. 輸入目前使用的 4 碼 **PIN** 碼，然後按 **[MENU]**。(預設為 0000)。
4. 輸入新 **PIN** 碼，然後按 **[MENU]**。

### 注意

請記下你的 **PIN** 碼。如果忘了 **PIN** 碼，你就必須重設電話。

## 重設

此功能可恢復無線電話的預設設定。

1. 按 **[MENU]**，然後按 **[↓]** 滾動至 **ADVANCED SET** (進階設定)，再按 **[MENU]**。
2. 按 **[↓]** 滾動至 **RESET UNIT** (重設)。按 **[MENU]**。
3. 螢幕上會顯示 **CONFIRM?** (確認?)。按 **[MENU]**。

### 注意

儲存在電話簿內的聯絡人將會保留不變。



## 預設設定

子機名稱  
 按鍵音  
 第一聲響鈴  
 自動接聽  
 自動掛斷  
 鈴聲  
 鈴聲聲量  
 聽筒聲量  
 電話簿  
 通話記錄  
 重撥號碼表  
 PIN 碼  
 鍵盤鎖  
 時鐘  
 鬧鐘  
 撥號模式

## Handset

啓動  
 啓動  
 啓動  
 啓動  
 鈴聲 1  
 高  
 3  
 不變  
 空白  
 空白  
 0000  
 關閉  
 00:00  
 關閉  
 音頻

## 自動添加前碼

你可以設定無線電話偵測撥號碼，並以另一個號碼取代。可偵測的號碼最長為 5 碼。而取代它的號碼最長可容許 10 碼。

1. 按 ，再按 滾動至 **ADVANCED SET**（進階設定），然後按 。
2. 按 滾動至 **PREFIX**（前碼）。按 。
3. 螢幕上會顯示 **DETECT DIGIT**（偵測號碼）。按 。
4. 輸入你要子機偵測的號碼，然後按 。
5. 滾動至 **PREFIX NUM.**（前碼），再按 。
6. 輸入用來取代此前碼的號碼，然後按 。
7. 按 可返回待機模式。

## 加入通話

當你正在進行外線通話時，另一個已向此母機註冊的子機可以按 加入通話，構成一個三方電話會議。

你必須先啓動加入通話設定，才可使用此功能。

1. 按 ，然後按 滾動至 **ADVANCED SET**（進階設定），再按 。
2. 按 滾動至 **INTRUSION**（加入通話）。按 。
3. 按 或 滾動至 **ON**（啓動）或 **OFF**（關閉）。
4. 按 確認。
5. 按 返回待機模式。





### 省電模式

為降低耗用的電量，你可以選擇低耗電的模式（即省電模式）。將省電模式設為 ON（啓動）後，母機的傳輸功率將會減低。

ON（啓動）或 OFF（關閉）省電模式：

1. 按 ，再按 滾動至 ADVANCED SET（進階設定），然後按 .
2. 按 滾動至 ECO MODE（省電模式），再按 .
3. 按 或 反白顯示 ON（啓動）或 OFF（關閉），然後按 確認。
  - 子機會發出一聲確認聲，且螢幕上會交替顯示子機名稱及 ECO MODE（省電模式）的字樣。

#### 注意

將省電模式設為 ON（啓動）後，子機的接收範圍將會縮小。

## 9. 疑難解答

### 充電

當子機放置在母機上時， 圖示沒有滾動

- 電池可能接觸不良—請稍為移動子機。
- 接觸點骯髒—用酒精沾濕的布清潔電池的接觸點。
- 電池電量已滿—不需要再充電。

### 通話

沒有撥號音

- 沒有電源—請檢查電源的連接線路。重設電話：拔除電話線，再接上電源插口。
- 電池已無電—請充電至少 24 小時。
- 你可能離母機太遠了—請移近一點。
- 電話線不合適—請使用此電話配備的電話線。
- 電話線的轉接器（需要時）未連接至電話線—將轉接器（需要時）連接至電話線。

### 音質不佳

母機太靠近其它電器設備、鋼筋混凝土牆或金屬門框—將母機移開，移離其他電子設備至少 1 米以上。

圖示不停閃動

- 子機未向母機註冊—請在母機上註冊此子機。
- 你可能離母機太遠了—請移近一點。

### 未響起鈴聲

- 鈴聲已關閉。
- 提高聲量。

### 無法使用來電顯示服務（CLI）

請向你的系統服務商查詢你所申請的服務項目。

### 電話簿

無法儲存電話簿聯絡人

電話簿已滿。請刪除一個聯絡人以空出記憶。



## 顯示幕

### 顯示幕無顯示

- 嘗試將電池充電或更換電池。
- 嘗試拔除母機的電源線，然後再重新接上。
- 如果指示燈未亮起，嘗試拔除母機的電源線，然後再重新接上。

## 註冊子機

### 無法註冊更多子機

- 已到達註冊最多 5 支子機的上限。
- 螢幕上會顯示 **SEARCHING**（搜尋中）。你必須取消註冊一個子機，才能註冊新的子機。

## 噪音干擾

### 你的收音機或電視上出現噪音干擾現象

母機或充電座可能太靠近這些設備。請盡可能移遠一點。

## 10. 一般資訊

### 重要事項

本設備不適合在停電時用來撥打緊急電話。你應準備其它的緊急求救聯絡方式。

本產品的規格適用於香港地區的類比式公共交換電話網路及私人接線總機系統。

### 重要安全資訊

按照下列安全防範措施使用電話，以降低火災，觸電危險，避免人身及財產損失。

1. 保持所有電話狹縫及孔洞的暢通。請勿將電話放置在加熱器或是散熱器上。確保安裝現場保持適當的空氣流通。
2. 請勿在下雨的地方或是站在水中使用電話。
3. 請勿在靠近水源的地方使用電話（例如：在浴盆、廚房洗滌槽附近或游泳池附近）。
4. 請勿在電源線上放置東西。佈置好電源線以防被踩踏。
5. 請勿在產品的小縫隙處插入任何物體以防火災或是電擊的發生。
6. 在清潔產品前將電源插頭拔出。請勿用液體或者噴霧清潔劑。請使用濕布清潔。
7. 請勿拆卸本產品。如果需要任何服務或是維修，請在使用說明書中找出服務熱線，聯繫客服中心為你服務。
8. 電源插口或其引出電線不可超負荷使用。
9. 避免在大雷雨天氣下使用。使用電壓保護器保護設備。
10. 不要在煤氣（天然氣）洩漏時使用該電話報警，特別是不要在洩漏範圍內使用。

### 警告

為降低火災風險，請不要使用其他充電器。

### 以下情況請立即將無線電話插頭拔出：

- 電源線或是插頭受損或是磨損。
- 液體流入產品內。
- 產品暴露於雨天或是接觸到水源。在你斷開電源之前請勿檢查子機或是主機座。撥掉電源線後方可檢查。



- 產品跌落或是外殼已經損壞。
- 產品性能出現明顯變化。

### 安裝指引

1. 閱讀並理解所有的安裝指引並存放好說明書以供日後參考。
2. 遵守所有產品的警告及指示標誌。
3. 請勿在浴盆、洗滌槽或是淋浴噴頭附近安裝產品。
4. 按照產品標籤所示的電源功率要求使用產品。如果你家裏所使用的電源供應不穩定，請與你的電力供應商或是當地供電部門協商。
5. 請勿將本產品放置於不穩固的手推車、臺面或是桌子上。這可能會使產品跌落導致嚴重損壞。
6. 只能設置說明書上所提到的相關控制參數。其他控制參數不正確的調整將會損壞產品並需要大量的工作以恢復產品的正常運作。
7. 使用乾淨的濕布清潔產品。請勿用化學品清洗或是清潔劑清潔電話。
8. 僅用附帶的電源設備。使用其他電源設備將可能導致產品受損。
9. 因本產品使用時需要電力供應，所以你至少需要一個不需要電力供應的電話以備斷電時使用。
10. 請勿將電話的主機座放置於電視，微波爐或是錄影機等電器附近以避免受干擾。

### 電池安全操作指引

請勿燃燒、拆卸、肢解或是穿刺電池，這樣會導致電池內的有毒物質釋放有害健康。

#### 警告

- 對電池使用不當可能產生爆炸的風險。請勿使用非產品配備電池或是非產品公司推薦的製造商產品。
- 避免兒童接觸電池。
- 存貯超過 30 天后，取出電池。
- 請勿將電池扔入火源，否則將會導致電池爆炸。
- 如產品附帶的是充電電池則需妥善處理，使用後需回收至相關機構。請參考電池標籤所示電池類型，聯絡你當地的回收機構妥善處理。

**請保存此操作指引**

### 清潔方法

- 請用稍為潤濕的布（請勿使用濕布）或抗靜電抹布來清理子機和母機（或充電座）。
- 切勿使用傢俱亮光劑，否則將造成產品損壞；此外請勿使用乾布來擦拭本產品，因為可能產生靜電現象。

### 環境相關須知

- 請勿將產品曝露在陽光直射之處。
- 在電池充電時或長時間使用後，子機可能會變熱。這是正常現象。不過，我們仍建議你不要將產品放在古董或裝飾木質傢俱上，以避免造成損壞。
- 請勿將產品放置在地毯或其它纖維可能脫落的表面，或將它放置在表面通風不良的位置。
- 請勿將本產品任何一部份浸入水中，也勿在潮濕的環境中使用本產品，例如浴室內。
- 請勿將本產品暴露在有火源、爆炸或其它危險情況的場所。
- 本電話仍有微小的可能性會受到雷擊損壞。因此我們建議你在雷電風暴期間最好將電源線和電話線拔除。

### 廢舊產品的處置指示

#### 住宅用戶的廢舊產品處置指示

對於不再使用的產品，請先取出任何電池，再依照你當地管制機關規定的回收程序處置產品。如需進一步的詳情，請聯絡你當地的有關當局或購買此產品的零售商。

#### 商業用戶的廢舊產品處置指示

商業用戶應聯絡其供應商並查閱購買協議的條款與細則，同時確保未將本產品與其它商業廢棄物一起棄置。

### 消費性電子產品及配件保用

感謝你購買摩托羅拉品牌產品。本產品由摩托羅拉公司授權“新確科技有限公司”製造。“新確科技有限公司”；簡稱“新確”，位於中國香港灣仔海港道 26 號華潤大廈 3001-3005。

#### 保用單涵蓋了哪些項目？

根據下面的免責條款，“新確”承諾：本摩托羅拉品牌產品或其他為配合本產品使用而生產的配件是採用無瑕疵材料及生產工藝製造而成，在下



面說明的使用時間內可供消費者正常使用。本保用單受益人僅為購買者本身，轉讓無效。

**保用單的有效使用者是誰？**

此保用單僅對每一購買者有效，任何轉讓均無效。

**新確科技有限公司將會提供怎樣的服務？**

新確科技有限公司或是其授權經銷商在合理的時間範圍內可選擇性地對保用單內沒有規定的產品或配件的使用功能恢復 / 翻新 / 二手或新產品、配件或是部件提供免費保用或是更換服務。

**其他方面的限制是什麼？**

任何默認保證，包括但不限於商品的默認保證和為某一特定目的所作出的調整，都應限制在有限保證的期限內。此外，在此有限保證條件下的維修和更換給客戶提供的唯一改正方式，以此替代其他保證的相關規定。在以下的合同或者侵權（包括過失）而產生的損失情況，摩托羅拉與新確科技有限公司都無須負責任：超出產品配件採購價；任何間接的意外的特殊情況的後果損失；任何由於個人原因導致或者未正確使用產品或其配件造成的利益損失，業務損失和資訊丟失。以上損失都將會從法律的角度予以否定。

有些司法條例不允許限制或排除意外或間接損失，或限制在一個默認的保用期，因此上述限制或排除可能對你不適用。本擔保賦予你特定的法律權利，而你的司法權利也可能因其他不同的權利司法條例而異。

保用範圍內的產品	保用期
消費性電子產品	一（1）年，從最初的消費者購買之日起計算。
消費性電子配件（電池、充電器及電源線）	九十（90）天，從最初的消費者購買之日起計算。
消費性電子產品及配件的維修及更換	初次維修後剩餘的時間或是九十（90）天，從返還給客戶之日起計算，以較長的時間為準。

**不包括項目**

**正常磨損。** 定期維修，修復及更換因正常使用導致磨損的部件不在保用範圍之內。

**電池。** 本保用僅包括對電池的蓄電能量低於額定功率的 80% 以下及電池洩漏這兩種情況。

**濫用和誤用。** 由下列因素造成的產品不良：(a) 由於對產品的不當使用、存貯、濫用或誤用、意外或疏忽，如有形損壞（破裂、刮花等等）造成的表面損傷；(b) 接觸液體，水，雨，潮濕或大量的汗水，沙子，泥土或類似，熱源，或食品；(c) 將產品或配件用於商業目的或是將產品或配件在不當的條件下使用或是不當的方法使用；(d) 不屬於摩托羅拉公司或是“新確”負責的範圍之內的行為。

**使用非摩托羅拉品牌的產品及配件。** 因使用非摩托羅拉品牌的產品或配件導致的產品不良或是使用其他外部設備導致的產品不良不在保用範圍內。

**未經授權的服務或檢修。** 因摩托羅拉、新確科技有限公司或其授權以外的人對產品提供任何形式的測試、檢測、安裝、維修、改動或是檢修而導致產品不良不在保用範圍之內。

**產品更改。** 產品或配件本身的 (a) 序列號或日期貼紙被撕毀、更改或除去；(b) 密封件的損壞或篡改證據；(c) 混錯箱裝序號或 (d) 不一致的或非摩托羅拉品牌的外殼，或部件，均不在保用範圍之內。

**通信服務。** 因消費者訂購的任何通信服務或是信號的服務不良而導致產品或配件有瑕疵、受損或是不良，均不在保用範圍之內。

**如何獲取保用服務或是其他資訊？**

需要獲取服務資訊請撥打：(852) 2185 6283

你將會收到指示如何將產品或配件以自費的方式寄給“新確”。購買方需與最近的授權服務中心 / 經銷商保持聯繫以降低產品在寄給授權服務中心時過程中的風險。

**授權維修中心**

要獲得服務，你必須包括：(a) 產品或配件；(b) 原購買證明（收據），其中包括日期，地點和產品的銷售者；(c) 如果保用卡是包含在包裝盒裏的，完整的保用卡上會顯示本產品序列號；(d) 對問題的書面說明；以及最重要的；(e) 你的地址和電話號碼。

## 技術資訊

### 我可以使用多少個電話？

所有電話設備都有一個響鈴等效數量 (REN)，可用來計算可連接至任何電話線的電話機數。而你的 D1000 系列的 REN 為 1。可允許的 REN 總數為 4。如果 REN 總數超過 4，電話將不會發出響鈴。若使用不同類型的電話則無法保證可發出響鈴，即使 REN 低於 4。

你所註冊的任何額外子機及充電座的 REN 為 0。

### 連接至電話網路系統

本產品適合於香港地區連接公共電話網路系統使用。

### 插入暫停

有些接線總機在你撥打接入碼之後必須稍待片刻，等總機接通外線之後才能繼續通話，因此你必須在撥號序列中輸入一個暫停。

請按住 **#** 插入一個暫停 (P)，再輸入電話號碼。

在儲存國際電話號碼或電話卡號碼時，可能也必須輸入暫停。

### 記憶功能

如果你需要連接至接線總機 / PABX (私人交換分機)，可能也需要使用記憶功能，請向你的 PABX 供應商查詢詳情。

## 11. 壁掛安裝

### 重要事項

在你將此無線電話設置在牆上之前，請先確定你在鑽孔時未鑽入任何隱藏在牆內的線路。

在你鑽孔之前，請確定電源線和電話線的長度足以到達牆上的電源插口。

- 請按照以下範圍標示鑽孔位置。
- 若要將母機掛置在牆上，請用 8 公釐的鑽孔機在牆上鑽兩個孔，兩孔之間的水平距離為 4.5 公分。

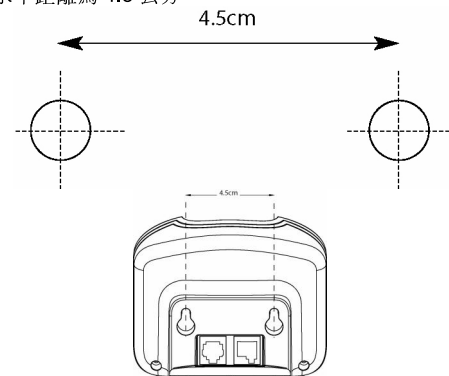

- 若要將充電座掛置在牆上，請用 8 公釐的鑽孔機在牆上鑽兩個孔，兩孔之間的水平距離為 3.2 公分。

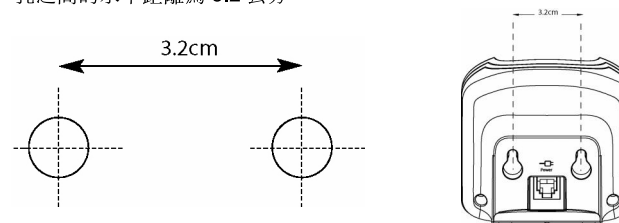



2. 如有需要，可插入牆塞，然後再插入螺釘。螺釘應遺留 5 公釐突出在牆上，用來掛置電話。

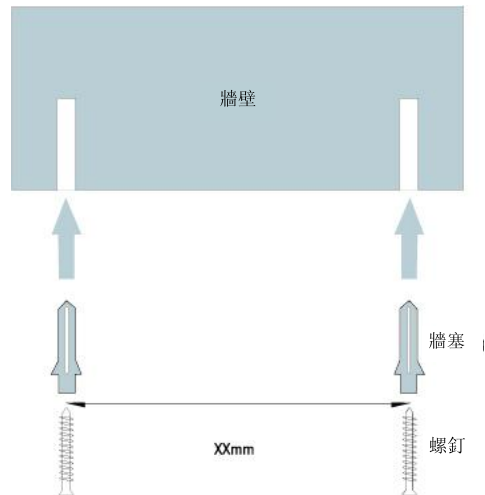

3. 從托座中拉出母機 / 充電座，並將母機背面的洞套在螺帽上，然後將母機 / 充電座輕輕放下並確保它已平穩固定在牆上。

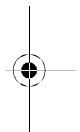

# Suncorp



## Declaration of Conformity (Doc)

Suncorp declares that the following products:

Brandname: Motorola

Type: D1001, D1002, D1003, D1004, D1011, D1012, D1013 and D1014

Descriptions: DECT phone without telephone answering machine (D100x) and with telephone answering machine (D101x), and their multi-handset versions.

to which this declaration related is in conformity with the essential requirements of the following directives of the Council of the European Communities:

- R&TTE Directive (1999/5/EC)
- Ecodesign Directive (2005/32/EC)

The products are compliant with the following standards:

Safety:	EN60950-1:2006
EMC:	EN301489-1 v1.6. 1 and EN301489-6 v1.2.1
RF Spectrum:	EN301406 v1.5.1
Ecodesign:	EC No 278/2009, 6 April 2009

For and on behalf of Suncorp Global Limited,

Signature:

Printed name & Position: CW Cheung - Chief Technical Officer

Date: 3<sup>rd</sup> May 2010

Place: 3001-3005 China Resources Building, 26 Harbour Road,  
Wan Chai, Hong Kong

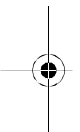



新確科技有限公司已正式獲得官方許可製造、經銷或出售本產品。MOTOROLA 及 M 字樣標誌以及其他摩托羅拉公司的商標和商業外觀均歸屬摩托羅拉公司所有，所有對其的使用必須經摩托羅拉公司官方許可。MOTOROLA 及 M 字樣的標誌已在美國專利局註冊登記。所有其他產品或服務名稱均為他們各自的私有財產。

© 摩托羅拉公司 2010 年。保留所有權。

版本 4 (東南亞)

